

swiss made

de	Haarschneide-Maschine	Original-Betriebsanleitung
en	Hair clippers	Translation of the original instructions
fr	Tondeuse	Traduction de la notice originale
it	Macchinetta tagliacapelli	Traduzione delle istruzioni originali
es	Máquina de cortar pelo	Instrucciones de manejo originales
nl	Tondeuse	Vertaling van de originele gebruikshandleiding
da	Hårklippemaskine	Oversættelse af den originale brugsanvisning
sv	Hårklipningsmaskin	Översättning av bruksanvisning i original
nb	Hårklippemaskin	Oversettelse av den originale brukerveiledningen
fi	Hiustenleikkuukone	Alkuperäisten ohjeiden käännös
pt	Máquina de cortar cabelo	Tradução do manual original
ja	ヘアカッター	取扱説明書原本の翻訳版



# Inhaltsverzeichnis

1	Sicherheit .....	3
1.1	Personal .....	3
1.2	Symbole und Warnhinweise .....	3
1.3	Bestimmungsgemäße Verwendung .....	4
1.4	Stromversorgung .....	4
1.5	Akku .....	5
1.6	Schermesser .....	6
1.7	Kinder .....	6
1.8	Verbrennungen, Feuer, elektrischen Schlägen oder Verletzungen von Personen .....	7
2	Allgemeines .....	7
2.1	Garantiebestimmungen .....	7
2.2	Kundendienst .....	8
2.3	Haftungsbeschränkung .....	8
3	Technische Daten .....	8
3.1	Allgemeine Angaben .....	8
3.2	Anschlusswerte .....	9
3.3	Betriebsbedingungen .....	9
4	Aufbau und Funktion .....	9
4.1	Lieferumfang .....	9
4.2	Überblick .....	9
4.3	Kurzbeschreibung .....	10
4.4	Bedienelemente .....	10
4.5	Ladestation .....	10
4.6	Akku .....	10
5	Transport, Verpackung und Lagerung .....	11
6	Bedienung .....	11
6.1	Erstinbetriebnahme .....	11
6.1.1	Ladestation aufstellen .....	11
6.1.2	Akku aufladen .....	12
6.1.3	Aufstecken des Scherkopfs .....	12
6.2	Tätigkeiten während des Betriebs .....	13
6.2.1	Akku wechseln .....	13
6.2.2	Scherkopf auswechseln .....	13
6.2.3	Schmierung .....	14
6.2.4	Reinigung .....	15
6.2.5	Akku-Clip .....	15
7	Störungsliste .....	16
8	Ersatzteile .....	17
9	Entsorgung .....	17



## WICHTIGE SICHERHEITSHINWEISE



### HINWEIS!

Wenn Sie ein elektrisches Gerät verwenden, müssen Sie immer grundlegende Vorsichtsmaßnahmen beachten, wie nachfolgend beschrieben:

Lesen Sie alle Anweisungen, bevor Sie das Gerät verwenden.

## 1 Sicherheit

Die Nichtbeachtung der in dieser Anleitung aufgeführten Handlungsanweisungen und Sicherheitshinweise kann zu schweren Verletzungen oder Schäden an Gerät und Personen führen.

### 1.1 Personal

- Bedienen des Gerätes durch Kinder ist grundsätzlich verboten.

Die Bedienung ist nur durch Personen zugelassen, von denen zu erwarten ist, dass sie ihre Arbeit zuverlässig ausführen. Personen, deren Reaktionsfähigkeit beeinflusst ist, z. B. durch Drogen, Alkohol oder Medikamente, dürfen das Gerät nicht bedienen.

### 1.2 Symbole und Warnhinweise

In der Betriebsanleitung werden verschiedene Symbole verwendet. Diese weisen auf mögliche Gefahren hin oder signalisieren technische Informationen, deren Nichtbeachtung zu Personen- und Sachbeschädigungen oder unwirtschaftlichem Betrieb führt.

#### Gefahrensymbol



#### WARNUNG/GEFAHR!

Bezeichnet eine möglicherweise gefährliche Situation. Wenn sie nicht gemieden wird, können schwerste Verletzungen und sogar Tod die Folge sein.



#### VORSICHT!

Bezeichnet eine möglicherweise gefährliche Situation. Wenn sie nicht gemieden wird, können leichte oder geringfügige Verletzungen die Folge sein.

#### Informationssymbol



#### HINWEIS!

Hinweis, dessen Nichtbefolgen zu Betriebsstörungen oder Schäden führen kann.

### 1.3 Bestimmungsgemäße Verwendung

Das Gerät ist ausschließlich für die hier beschriebene bestimmungsgemäße Verwendung konzipiert und konstruiert.

Das Gerät dient ausschließlich zum Schneiden von menschlichen Kopfharen. Das Gerät ist für den gewerblichen Gebrauch bestimmt.

Zur bestimmungsgemäßen Verwendung gehört auch die Einhaltung aller Angaben in dieser Anleitung.

Jede über die bestimmungsgemäße Verwendung hinausgehende oder andersartige Benutzung des Geräts gilt als Fehlgebrauch und ist untersagt.

Das Gerät darf nur mit dem mitgelieferten Netzteil betrieben werden.

### 1.4 Stromversorgung



#### **GEFAHR!**

Um das Risiko eines elektrischen Schlags zu verringern:

- ▶ Greifen Sie nicht nach einem Gerät, das ins Wasser gefallen ist. Ziehen Sie sofort den Stecker aus der Steckdose.
- ▶ Nicht beim Baden oder unter der Dusche verwenden.
- ▶ Stellen oder lagern Sie das Gerät nicht so, dass es in eine Wanne oder ein Waschbecken fallen oder gezogen werden kann. Stellen Sie das Gerät nicht in Wasser oder andere Flüssigkeiten und lassen Sie es nicht hineinfallen.
- ▶ Ziehen Sie, außer beim Aufladen, immer sofort nach dem Gebrauch den Stecker aus der Steckdose.
- ▶ Ziehen Sie vor dem Reinigen des Geräts den Netzstecker.



#### **WARNUNG!**

Um die Gefahr von Verbrennungen, Feuer, elektrischem Schlag oder Verletzungen von Personen zu verringern:

- ▶ Ein Gerät darf niemals unbeaufsichtigt gelassen werden, wenn es eingesteckt ist.
- ▶ Dieses Gerät ist nicht dafür bestimmt, durch Personen (einschließlich Kindern) mit eingeschränkten physischen, sensorischen oder geistigen Fähigkeiten oder mangelnder Erfahrung und mangelndem Wissen verwendet zu werden, es sei denn, sie werden durch eine für ihre Sicherheit zuständige Person beaufsichtigt oder erhalten von dieser Person Anweisungen, wie das Gerät zu verwenden ist. Kinder sollten beaufsichtigt werden, um sicherzustellen, dass sie nicht mit dem Gerät spielen.
- ▶ Verwenden Sie das Gerät nur für den in dieser Anleitung beschriebenen Verwendungszweck. Verwenden Sie keine Anbauteile, die nicht vom Hersteller vorgegeben sind.
- ▶ Nehmen Sie das Gerät niemals in Betrieb, wenn das Kabel oder der Stecker beschädigt ist, wenn es nicht richtig funktioniert, nachdem es fallen gelassen oder beschädigt wurde oder nachdem es ins Wasser

gefallen ist. Bringen Sie das Gerät zur Überprüfung und Reparatur zu einem Service-Center.

- ▶ Halten Sie das Kabel von erhitzten Oberflächen fern.
- ▶ Halten Sie die Luftöffnungen frei von Fusseln, Haaren oder ähnlichem.
- ▶ Lassen Sie niemals Gegenstände in eine Öffnung fallen und stecken Sie keine Gegenstände hinein.
- ▶ Verwenden Sie das Gerät nicht im Freien und betreiben Sie es nicht, während Aerosolprodukte (Sprays) verwendet werden.
- ▶ Verwenden Sie dieses Gerät nicht mit einem beschädigten oder abgebrochenen Kamm, da dies zu Verletzungen im Gesicht führen kann.
- ▶ Stecken Sie den Stecker immer zuerst in das Gerät und dann in die Steckdose. Drehen Sie zum Trennen der Verbindung alle Bedienelemente in die Aus-Stellung (z. B. "0") und ziehen Sie dann den Stecker aus der Steckdose.
- ▶ Stecken Sie das Ladegerät direkt in die Steckdose, verwenden Sie kein Verlängerungskabel.
- ▶ Ziehen Sie das Ladegerät aus der Steckdose, bevor Sie das Gerät einstecken oder ausstecken.



### **WARNUNG!**

Halten Sie das Gerät trocken.

## **1.5 Akku**



### **WARNUNG!**

#### **Verletzungsgefahr bei falschem Umgang mit dem Akku!**

Der wiederaufladbare Akku muss mit besonderer Vorsicht behandelt werden. Deshalb:

- ▶ Nur Original-Akku verwenden.
- ▶ Den Akku nicht ins Feuer werfen oder hohen Temperaturen aussetzen. Es besteht Explosionsgefahr.
- ▶ Nur unbeschädigten Akku verwenden.
- ▶ Akku und Ladestation dürfen nie direkter Sonneneinstrahlung und Feuchtigkeit ausgesetzt sein.
- ▶ Akku niemals kurzschließen. Wegen durch Kurzschluss entstehender Überhitzung kann der Akku durchbrennen.
- ▶ Akku nie öffnen. Flüssigkeit, die bei falscher Anwendung austritt, kann zu Hautreizungen führen. Den Kontakt mit der Flüssigkeit vermeiden. Bei Kontakt die Flüssigkeit mit viel Wasser abspülen. Wenn die Flüssigkeit in die Augen gelangt, sofort 10 Min. mit Wasser ausspülen und unverzüglich einen Arzt aufsuchen.
- ▶ Verwenden Sie zum Aufladen des Akkus nur das abnehmbare Netzteil, welches mit diesem Gerät geliefert wird.

### ▶ **Kein Versand mit eingesetztem Akku**

Entfernen Sie vor dem Versenden einer Maschine den Akku aus der Maschine. Akkus dürfen nur gemäß nationaler und internationaler Vorschriften mit der vorgeschriebenen Kennzeichnung versendet werden. Die Vorschriften für den Versand von defekten Akkus müssen zwingend eingehalten werden.



### **VORSICHT!**

#### **Verringerte Lebensdauer des Akkus bei falschem Umgang!**

Bei falschem Umgang kann die Leistungsfähigkeit des Akkus verringert werden. Deshalb:

- ▶ Nur die Original-Akku-Ladestation verwenden. Andere Ladevorrichtungen können den Akku zerstören.
- ▶ Bei längerem Nichtgebrauch die Ladestation von der Stromversorgung trennen.
- ▶ Akku und Maschine aus der Ladestation entfernen, wenn die Ladestation nicht am Netz angeschlossen ist.
- ▶ Nie andere Gegenstände in eine Öffnung der Ladestation oder in die Aufnahme des Akkus am Gerät stecken.
- ▶ Ein nicht mehr ladefähiger Akku schädigt die Ladestation und muss ersetzt werden.

## **1.6 Schermesser**



### **WARNUNG!**

Sich bewegendes Schermesser und spitze Ecken des Schermessers können an der Haut Verletzungen verursachen. Deshalb:

- ▶ Bei Arbeiten vorsichtig vorgehen.
- ▶ Jeden Kontakt mit den sich bewegenden Schermesser vermeiden.
- ▶ Schermesser können nach längerem Gebrauch heiß werden.

## **1.7 Kinder**



### **WARNUNG!**

Lassen Sie das Gerät nicht unbeaufsichtigt und verwenden Sie es mit großer Vorsicht wenn Kinder oder Personen, die die Gefahren nicht einschätzen können, in der Nähe sind.

Bedienen des Gerätes durch Kinder ist grundsätzlich verboten.

Kinder sollten beaufsichtigt werden, um sicherzustellen, dass sie nicht mit dem Gerät spielen.

## 1.8 Verbrennungen, Feuer, elektrischen Schlägen oder Verletzungen von Personen



### **WARNUNG!**

Um das Risiko von Verbrennungen, Feuer, elektrischen Schlägen oder Verletzungen von Personen zu verringern:

- ▶ Ein Gerät darf niemals unbeaufsichtigt bleiben, wenn es an das Stromnetz angeschlossen ist (wenn das Gerät mit abnehmbarer Stromversorgung verwendet wird).
- ▶ Nehmen Sie dieses Gerät niemals in Betrieb, wenn das Kabel oder der Stecker beschädigt ist, wenn es nicht richtig funktioniert, nachdem es fallen gelassen oder beschädigt wurde oder nachdem es ins Wasser gefallen ist. Bringen Sie das Gerät zur Untersuchung und Reparatur in ein Servicezentrum.
- ▶ Nicht im Freien verwenden oder in Betrieb nehmen, während Aerosol-(Sprüh-)Produkte verwendet werden.
- ▶ Verwenden Sie dieses Gerät nicht mit beschädigtem oder gebrochenem Kamm, da dies zu Verletzungen führen kann.
- ▶ Stecken Sie den Stecker immer zuerst in das Gerät und dann in die Steckdose. Zum Trennen der Verbindung alle Bedienelemente in die Aus-Position drehen (z. B. „0“) und dann den Stecker aus der Steckdose ziehen.



### **BEWAHREN SIE DIESE ANLEITUNG AUF!**

## 2 Allgemeines

Diese Anleitung ermöglicht Ihnen den sicheren und effizienten Umgang mit dem Gerät. Lesen Sie diese Anleitung vor Beginn aller Arbeiten sorgfältig durch.

Grundvoraussetzung für sicheres Arbeiten ist die Einhaltung aller angegebenen Sicherheitshinweise und Handlungsanweisungen in dieser Anleitung.

Bewahren Sie die Anleitung dauerhaft auf. Falls Sie das Gerät an Dritte weitergeben, geben Sie auch diese Anleitung mit.

### 2.1 Garantiebestimmungen

Die Garantiebestimmungen sind in den Allgemeinen Geschäftsbedingungen des Herstellers enthalten.

## 2.2 Kundendienst

Für technische Auskünfte stehen unser Kundendienst und unsere autorisierten Servicestellen zur Verfügung.

Darüber hinaus sind unsere Mitarbeiter ständig an neuen Informationen und Erfahrungen interessiert, die sich aus der Anwendung ergeben und für die Verbesserung unserer Produkte wertvoll sein können.

## 2.3 Haftungsbeschränkung

Alle Angaben und Hinweise in dieser Anleitung wurden unter Berücksichtigung der geltenden Normen und Vorschriften, dem neusten Stand der Technik sowie unserer langjährigen Erkenntnisse und Erfahrungen zusammengestellt.

Der Hersteller übernimmt keine Haftung für Schäden aufgrund:

- Nichtbeachtung der Anleitung.
- Nichtbestimmungsgemäßer Verwendung der Maschine.
- Einsatz von nicht ausgebildetem Personal.
- Technischer Veränderungen.
- Verwendung nicht zugelassener Ersatzteile.

Der tatsächliche Lieferumfang kann bei Sonderausführungen, der Inanspruchnahme zusätzlicher Bestelloptionen oder aufgrund neuester technischer Änderungen von den hier beschriebenen Erläuterungen und Darstellungen abweichen.

Dieses Produkt wurde für Langlebigkeit und hohe Leistungsfähigkeit entwickelt und nur mit den besten verfügbaren Einzelteilen zusammengestellt. Für Reparaturen dürfen nur Original Heiniger-Ersatzteile verwendet werden, da sonst die Leistung des Produkts beeinträchtigt wird und die Garantie verfällt.

## 3 Technische Daten

### 3.1 Allgemeine Angaben

<b>Haarschneide- Maschine</b>	Länge	204 mm
	Breite	50 mm
	Höhe	41 mm
	Gewicht mit Akku	425 g
<b>Ladestation</b>	Ladedauer bei 20 °C	60 min
<b>Akku</b>	Typ	Li-Ion
	Spannung	gemäß Typenschild
	Kapazität	gemäß Typenschild



## 3.2 Anschlusswerte

Elektrisch (Ladestation)	Spannung	100–240 V
	Stromaufnahme, maximal	gemäß Typenschild

## 3.3 Betriebsbedingungen

Umgebung	Temperaturbereich	0–40 °C
	Relative Luftfeuchte, maximal	75 %
	Vibration $a_{hv}$	< 2,5 m/s <sup>2</sup>
	Lärmemission ( $L_{pAm}$ )	< 70 dB

# 4 Aufbau und Funktion

## 4.1 Lieferumfang

Haarschneide-Maschine	1 Stk.
Scherkopf (ausstattungsabhängig)	1 Stk.
Reserve-Akku (ausstattungsabhängig)	1 Stk.
Ladestation	1 Stk.
Tropföler	1 Stk.
Reinigungspinsel	1 Stk.
Bedienungsanleitung	1 Stk.
Verpackung für Transport und Aufbewahrung	1 Stk.
Akku-Clip	1 Stk.

## 4.2 Überblick



Abb. 1

- 1 Akku
- 2 Schalterschieber
- 3 Haarschneide-Maschine
- 4 Scherkopf
- 5 Scherkopfverriegelung
- 6 Akkuverriegelung

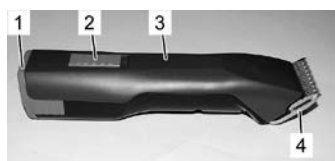

Abb. 2

### 4.3 Kurzbeschreibung

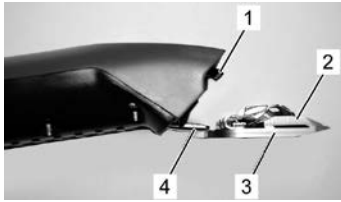

Die Haarschneide-Maschine dient zum Schneiden von menschlichen Kopfharen. Als Schneidwerkzeuge werden zwei kammartige Messer verwendet. Das der Haut zugewandte Untermesser (3) ist feststehend und auf dem Messerscharnier (4) befestigt. Das Obermesser (2) wird gegen dieses quer hin- und herbewegt. Das Obermesser wird mit Hilfe eines Schwenkhebels (1) in Bewegung versetzt.

Abb. 3

### 4.4 Bedienelemente



Abb. 4 Schiebeschalter in AUS-Position („0“)



Abb. 5 Schiebeschalter in EIN-Position („1“)



Abb. 6 Scherkopfverriegelung

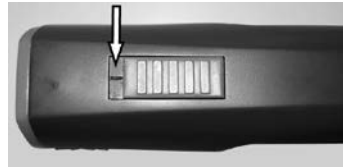

Abb. 7 Akkuverriegelung

### 4.5 Ladestation



Abb. 8

- 1 Ladestation
- 2 Steckernetzteil
- 3 Lademulde für Haarschneide-Maschine mit eingesetztem Akku

### 4.6 Akku

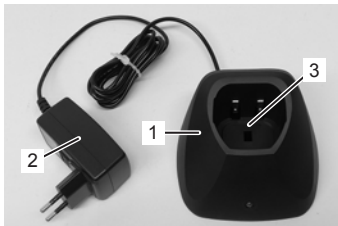

Abb. 9

- 1 Akkuverriegelung
- 2 Kontakte

## 5 Transport, Verpackung und Lagerung

Lieferung bei Erhalt unverzüglich auf Vollständigkeit und Transportschäden prüfen.

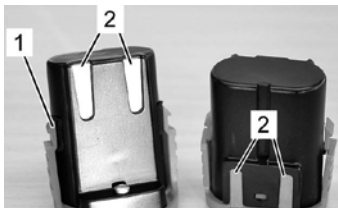
### HINWEIS!



Jeden Mangel reklamieren, sobald er erkannt ist. Schadenersatzansprüche können nur innerhalb der geltenden Reklamationsfristen geltend gemacht werden.

Für die Verpackung wurden ausschließlich umweltfreundliche Materialien verwendet. Die Verpackung soll die einzelnen Bauteile bis zum Einsatz vor Transportschäden, Korrosion und anderen Beschädigungen schützen.

### Haarschneide-Maschine und Zubehör unter folgenden Bedingungen lagern:

- ▶ Immer in der mitgelieferten Verpackung lagern.
- ▶ Nicht im Freien aufbewahren.
- ▶ Trocken und staubfrei lagern.
- ▶ Vor Sonneneinstrahlung schützen.
- ▶ Mechanische Erschütterungen vermeiden.
- ▶ Lagertemperatur: 0 bis 40°C.
- ▶ Relative Luftfeuchtigkeit: max. 75 %. Bei Lagerung länger als 3 Monate regelmäßig den allgemeinen Zustand aller Teile kontrollieren. Falls erforderlich, die Konservierung auffrischen oder erneuern.

## 6 Bedienung



### WARNUNG!

Unsachgemäße Bedienung kann zu Personen- oder Sachschäden führen. Deshalb:

- Alle Bedienschritte gemäß den Angaben dieser Betriebsanleitung durchführen.

### 6.1 Erstinbetriebnahme

#### 6.1.1 Ladestation aufstellen

- Die Technischen Daten nach Betriebsbedingungen beachten (3 Technische Daten).
- Die Aufstellfläche muss eben sein und eine ausreichende Standfestigkeit und Tragfähigkeit aufweisen.
- Der Aufstellort muss vor Feuchtigkeit und Regen geschützt sein.
- Steckdosen im Außenbereich müssen mit einer Fehlerstrom-Schutzschaltung (FI) ausgerüstet sein.
- Am Arbeitsplatz muss ausreichende Beleuchtung und Belüftung vorhanden sein.
- Der Aufstellort muss außerhalb der Reichweite von Kindern sein.



1. Ladestation auf eine feste, ebene, trockene, saubere und freie Unterlage aufstellen.
2. Steckernetzteil der Ladestation an die Netzsteckdose anschließen.

Abb. 10

3. Stellen Sie die Haarschneide-Maschine mit eingelegtem Akku in die Ladestation, sodass der obere Teil der Haarschneide-Maschine auf Sie ausgerichtet ist und die Kontakte des Gerätes auf den Kontakten der Ladestation liegen. Der obere Gerätebereich ist der Teil mit dem Schalter.
4. Während des Ladevorgangs leuchtet eine LED-Anzeige dauerhaft rot. Nachdem der Ladevorgang abgeschlossen ist, leuchtet die LED-Lampe durchgehend grün und das Gerät ist betriebsbereit. Diese Ladestation hat eine LED-Kontrolleuchte.

## 6.1.2 Akku aufladen



Abb. 11



Abb. 12

1. Die Kontakte der Haarschneide-Maschine (1) und des Akkus (2) auf Fremdkörper und Verschmutzung überprüfen.
2. Sicherstellen, dass der Schalterschieber der Haarschneide-Maschine in Position AUS („0“) steht (Abb. 4).

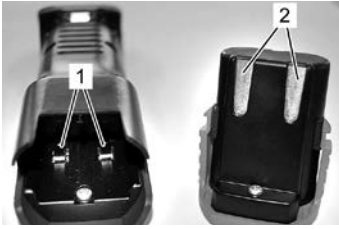
3. Akku (2) in die Haarschneide-Maschine (3) einschieben, bis die Akkuverriegelung (1) beidseitig eingearastet ist.

## 6.1.3 Aufstecken des Scherkopfs

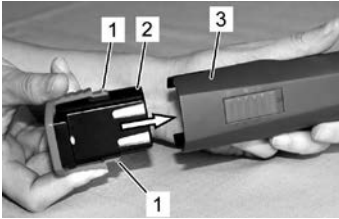

Abb. 13

1. Wenn das Messerscharnier (2) versehentlich geschlossen ist, dieses mit Hilfe eines Schraubendrehers (1) bei gleichzeitigem Drücken der Messerarreterierung aufklappen.

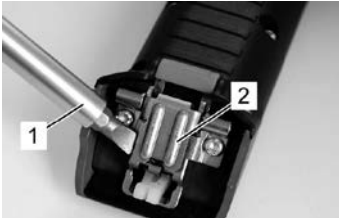

Abb. 14

2. Scherkopf (1) auf das geöffnete Messerscharnier (2) stecken.

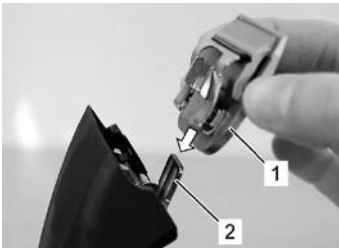

Abb. 15

3. Scherkopf (2) bei eingeschaltetem Gerät mit leichtem Druck an die Haarschneide-Maschine (1) klappen.



4. Sicherstellen, dass der Scherkopf (1) gut eingerastet ist und fest sitzt.

Abb. 16



### HINWEIS!

Für einen einwandfreien Betrieb muss sichergestellt werden, dass der Scherkopf (1) korrekt eingerastet ist.

## 6.2 Tätigkeiten während des Betriebs

### 6.2.1 Akku wechseln

Bei entladenem Akku wird die Haarschneide-Maschine durch eine Schutzschaltung abgeschaltet.



Abb. 17

1. Schiebeschalter auf Position „0“ schieben (Abb. 4).
2. Die Akkuverriegelung (2) beidseitig nach innen drücken und Akku (1) aus der Haarschneide-Maschine ziehen.



Abb. 18

3. Geladenen Akku (1) in die Haarschneide-Maschine (2) einsetzen, bis die Akkuverriegelung beidseitig eingerastet ist.

### 6.2.2 Scherkopf auswechseln



Abb. 19

1. Schiebeschalter auf Position „0“ schieben (Abb. 4).
2. Scherkopfverriegelung drücken.



Abb. 20

3. Bei gedrückter Scherkopfverriegelung den Scherkopf nach vorne aufklappen.
4. Scherkopf abnehmen.
5. Aufgeklapptes Scharnierteil mit Hilfe des mitgelieferten Pinsels reinigen.

6. Gewünschten Scherkopf auf das Messerscharnier stecken und bei eingeschaltetem Gerät mit leichtem Druck an die Haarschneide-Maschine klappen (Abb. 14 bis Abb. 16).

#### **HINWEIS!**

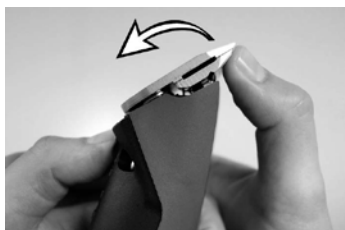

Arbeiten Sie nur mit scharfen Schermessern, ersetzen Sie stumpfe oder defekte Messer mit fehlenden Zähnen. Das korrekte Nachschleifen von Schermessern ist nur mittels Spezialmaschinen und durch den Fachmann möglich. Kontaktieren Sie in diesem Fall Ihre Servicestelle.

### **6.2.3 Schmierung**

Für ein gutes Haarschneide-Ergebnis und zur Erhöhung der Lebensdauer der Haarschneide-Maschine und des Scherkopfes ist eine dünne Ölschicht zwischen dem Ober- und Untermesser unumgänglich (Abb. 21).



#### **VORSICHT!**

Ungenügendes Ölen des Scherkopfes führt zur Erwärmung und einer reduzierten Lebensdauer von Haarschneide-Maschine und Messer, wie auch eine Verkürzung der Akkulaufzeit. Deshalb:

- ▶ Schermesser während des Haarschneidens ausreichend ölen (mindestens alle 15 Minuten), damit sie nicht trocken laufen (Abb. 21).
- ▶ Nur die vom Hersteller vorgeschriebenen Schmierstoffe verwenden.

#### **HINWEIS!**



Ölen Sie den Scherkopf immer mit dem mitgelieferten Spezialöl oder einem Paraffin-Öl der Spezifikation ISO VG 15.

Das mitgelieferte Öl ist giftklassefrei und verursacht weder an Haut noch an Schleimhäuten Irritationen. Es ist nach 21 Tagen zu etwa 20 % abgebaut (CEL-L-33-T-82).



Abb. 21

Die Messer müssen vor, während und nach jedem Gebrauch geölt werden. Wenn die Messer der Haarschneide-Maschine Streifen hinterlassen oder sich verlangsamen, ist dies ein sicheres Zeichen, dass Sie Öl benötigen. Einige Tropfen Öl vorne und seitlich auf die Schermesser auftragen (siehe Pfeile). Überschüssiges Öl mit einem weichen, trockenen Tuch abwischen. Schmiersprays enthalten nicht genug Öl für eine gute Schmierung, eignen sich jedoch zur Kühlung der Schermesser. Beschädigte oder gekerbte Messer sofort auswechseln um Verletzungen zu verhindern.

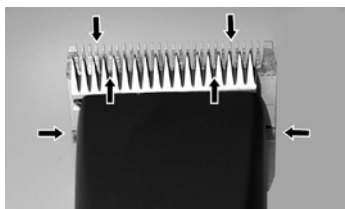

#### **VORSICHT!**

An allen Schmierstellen, die von Hand mit Schmierstoff versorgt werden, das austretende, verbrauchte oder überschüssige Fett entfernen und nach den gültigen örtlichen Bestimmungen entsorgen.

## 6.2.4 Reinigung

Für ein gutes Haarschneide-Ergebnis und zur Erhöhung der Lebensdauer der Haarschneide-Maschine und des Scherkopfes ist eine dünne Ölschicht zwischen Ober- und Untermesser unumgänglich (6.2.3 Schmierung).

### Scherkopf und Scharnierteil

Zwischen den Einsätzen Scherköpfe und Scharnierteil mit dem Pinsel reinigen.

### Ladegerät



Abb. 22

1. Die Ladestation von der Stromversorgung trennen.
2. Nötigenfalls Haare aus den beiden Lademulden entfernen.
3. Die Kontakte (1) mit einem trockenen Tuch bei Bedarf reinigen.

### Kontakte

Bei Bedarf die Kontakte des Akkus und der Haarschneide-Maschine mit einem trockenen Tuch reinigen.

## 6.2.5 Akku-Clip



Abb. 23

Der Akku-Clip dient der Aufbewahrung des zweiten Akkus. Der Akku-Clip (1) wird an der Ladestation (2) eingerastet. Der Akku-Clip kann optional verwendet werden.

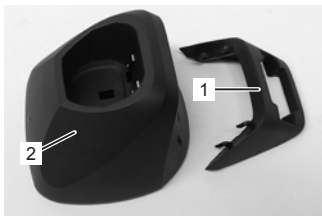

Abb. 24

1. Den Akku wie abgebildet mit den Kontakten nach unten einlegen. Beide Einlegeorientierungen sind möglich.

### HINWEIS!

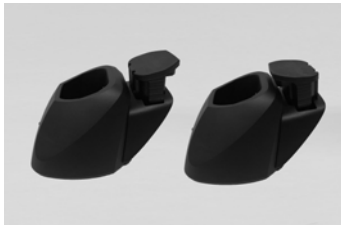

Bei nicht täglichem Gebrauch Haarschneide-Maschine und Ladestation in der mitgelieferten Verpackung aufbewahren. Bei täglichem Gebrauch wird empfohlen, die Haarschneide-Maschine und den Reserve-Akku in die Ladestation zu stellen.

## 7 Störungsliste

- Die hier beschriebenen Arbeiten zur Störungsbeseitigung können größtenteils durch den Bediener ausgeführt werden.
- Einige Arbeiten dürfen nur von speziell ausgebildetem Fachpersonal oder durch eine autorisierte Servicestelle ausgeführt werden; gekennzeichnet mit (F).

Störung	Mögliche Ursache	Fehlerbehebung
Obermesser bewegt sich nicht	Scherkopf ist nicht gut eingerastet	Scherkopf bei laufendem Motor richtig einrasten
	Schwenkhebel ist defekt	Schwenkhebel ersetzen (F)
Haarschneide-Maschine schneidet schlecht oder gar nicht	Schermesser sind stumpf	Ober- und Untermesser von Servicestelle nachschleifen lassen (F)
	Schermesser sind nicht nach Vorschrift geschliffen	
	Schermesser sind nicht geölt	Schermesser alle 15 Minuten ölen
	Haare sind zwischen Ober- und Untermesser eingeklemmt	Scherkopf abnehmen, Obermesser zur Hälfte vom Scherkopf schieben, Haare zwischen Ober- und Untermesser entfernen
	Scherkopf hat zu wenig Scherdruck	Scherkopf revidieren lassen (F)
Motor läuft nicht	Akku ist leer	Akku aufladen
	Kontakte sind verschmutzt	Haarschneide-Maschine ausschalten, die Kontakte der Haarschneide-Maschine und Akku reinigen
	Akku ist defekt	Akku ersetzen
	Brandgeruch aus dem Motorengehäuse, Motor verbrannt	Motor und / oder Elektronik ersetzen lassen (F)
	Motor und / oder Elektronik defekt	Motor und / oder Elektronik ersetzen lassen (F)
	Scherkopf blockiert	Scherkopf reinigen und ölen
Motor läuft sehr langsam	Schermesser wurden nicht genügend geölt	Schermesser ölen
Laufzeit einer Akkuladung zu kurz und / oder Messer werden heiß	Schermesser wurden nicht genügend geölt	Schermesser ölen
	Leerer, nicht vollgeladener, oder defekter Akku wurde verwendet	Nur intakten, vollständig geladenen Original-Akku verwenden
Kontrolllampe der Ladestation leuchtet nicht	Ladestation ist nicht an die Stromversorgung angeschlossen	Ladestation an die Stromversorgung anschließen
	Ladestation ist defekt	Ladestation überprüfen lassen (F)
Bei leerem Akku wechselt die LED nicht von grün auf rot	Kontakte des Akkus und / oder Ladestation sind verschmutzt	Kontakte reinigen
	Akku ist defekt	Akku ersetzen
	Kontakte der Ladestation sind deformiert	Ladestation reparieren lassen (F)



## 8 Ersatzteile

Siehe Illustration Ersatzteile am Schluss dieser Bedienungsanleitung.



### WARNUNG!

Falsche oder fehlerhafte Ersatzteile können zu Beschädigungen, Fehlfunktionen oder Totalausfall führen sowie die Sicherheit beeinträchtigen. Deshalb:

- ▶ Nur Original-Ersatzteile des Herstellers verwenden. Die Ersatzteile über Vertragshändler oder direkt beim Hersteller beschaffen.
- ▶ Bei Verwendung von nicht originalen Ersatzteilen verfallen jegliche Garantie- und Serviceansprüche.

Pos. Nr.	Bezeichnung	Anzahl	Pos. Nr.	Bezeichnung	Anzahl
1	Gehäuseschalenset komplett	1x	21	Obermesser	1x
3	Li-Ion-Akku 7,4 V 7 1,6 Ah	1x	22	Untermesser	1x
4	Motor komplett	1x	23	Schraube M3,5x4	2x
5	PCB Haarschneide-Maschine	1x	24	Gehäuseoberteil Ladestation	1x
6	Gummilappen	1x	25a	PCB Ladestation	1x
7	Schwenkhebel	1x	25b	Netzteil mit Stecker	1x
8	Dichtung	1x	26	Bodenplatte Ladestation	1x
9	Sicherungsring Ø3,2	1x	27	Gummifuß	3x
10	Scheibe Ø4x0,5	1x	28	Stecker EU	1x
11	Exzenterzahnrad inkl. Kugellager	1x	29	Stecker AU Typ 1 / Stecker AU-ARG Typ 2	1x
14	PT-Schraube Kombitorx KA30x16	11x	30	Stecker GB	1x
15	Messeraufnahme	1x	31	Stecker US Typ 1 / Stecker US-JP Typ 2	1x
16	Messerarretierung rot	1x	32	Ladestation	1x
17	PT-Schraube Kombitorx KA30x8	1x	33	Stecker KR	1x
18	Scherdruckfeder	1x	34	Stecker BR	1x
19	Messerführung	1x	35	Akku-Clip	1x
20	Klemmhalter	1x			

## 9 Entsorgung



### VORSICHT!

#### Umweltschäden bei falscher Entsorgung!

Elektroschrott, Akku, Schmier- und andere Hilfsstoffe unterliegen der Sondermüllbehandlung und dürfen nur von zugelassenen Fachbetrieben entsorgt werden!



### HINWEIS!

Zur Entsorgung die Haarschneide-Maschine und die Ladestation an eine Servicestelle oder nahe gelegene Elektro-Fachwerkstatt übergeben.

Die Batterie muss aus dem Gerät entfernt werden, bevor es entsorgt wird.

# Table of contents

1	Safety .....	3
1.1	Personal .....	3
1.2	Symbols and warning notes .....	3
1.3	Stipulated usage .....	4
1.4	Power supply .....	4
1.5	Battery .....	5
1.6	Clipping blades .....	6
1.7	Children .....	6
1.8	Burns, fire, electric shocks or injuries to people .....	7
2	Generalities .....	7
2.1	Guarantee conditions .....	7
2.2	Customer service .....	8
2.3	Limitation of liability .....	8
3	Technical data .....	8
3.1	General information .....	8
3.2	Mains voltage .....	9
3.3	Operating conditions .....	9
4	Assembly and function .....	9
4.1	Scope of delivery .....	9
4.2	Overview .....	9
4.3	Abstract .....	10
4.4	Operating elements .....	10
4.5	Charging station .....	10
4.6	Battery .....	10
5	Transport, packaging and storage .....	11
6	Operation .....	11
6.1	Initial start-up .....	11
6.1.1	Setting up the charging station .....	11
6.1.2	Charge battery .....	12
6.1.3	Fitting the clipper head .....	12
6.2	Activities during operation .....	13
6.2.1	Changing the battery .....	13
6.2.2	Changing the clipper head .....	13
6.2.3	Lubrication .....	14
6.2.4	Cleaning .....	14
6.2.5	Battery clip .....	15
7	Troubleshooting .....	16
8	Spare parts .....	17
9	Disposal .....	17



## IMPORTANT SAFETY INSTRUCTIONS



### NOTE!

When using an electrical device, you must always observe basic precautionary measures as described below:

Read all instructions before using the device.

## 1 Safety

The non-observance of the instructions and safety regulations mentioned in this manual can cause operating malfunctions or serious injury to persons.

### 1.1 Personal

- Children are not permitted to operate the equipment.

Operation of the clipper is only permitted by personal expected to do their work reliably. Persons, whose reactivity is affected by drugs, alcohol or pharmaceuticals, are not permitted to operate the equipment.

### 1.2 Symbols and warning notes

Various symbols are used in the operating instructions. These symbols indicate possible hazards or bring to the user's attention such technical information that, if not complied with, may lead to personal injury and material damage or to uneconomic operation.

#### Hazard symbols



#### WARNING/DANGER!

Denotes a possibly hazardous situation. Serious injury and even death can result if such situations are not avoided.



#### CAUTION!

Denotes a possibly hazardous situation. Light or slight injury can result if such situations are not avoided.

#### Information symbols



#### NOTE!

A note which, if not complied with, can lead to operational stoppages or damage.

### 1.3 Stipulated usage

The equipment is exclusively designed and conceived for the here described use and intention.

This device is solely intended for use to cut human head hair. The device is intended for commercial use.

The compliance of all indications in this manual is part of the intended use. Other uses are expressly prohibited.

The device may only be operated with the power supply unit provided.

### 1.4 Power supply



#### **DANGER!**

In order to reduce the risk of electric shock:

- ▶ Do not touch the device if it falls into water. Immediately pull the plug out of the socket.
- ▶ Do not use when bathing or in the shower.
- ▶ Do not place or store the device in such a way that it can fall or be pulled into a tub or washbasin. Do not place the device in water or other liquids and do not allow it to fall in.
- ▶ Always unplug the device from the wall socket immediately after use, except when charging.
- ▶ Unplug the device from the mains before cleaning it.



#### **WARNING!**

In order to reduce the risk of burns, fire, electric shock or injuries to people:

- ▶ A device must never be left unattended when it is plugged in.
- ▶ This device is not intended to be used by persons (including children) with reduced physical, sensory or mental capabilities, or lack of experience and knowledge, unless they are supervised by a person responsible for their safety or have been given instructions by that person on how to use the device. Children should be supervised to ensure that they do not play with the device.
- ▶ Only use the device for the purpose described in these instructions. Do not use any mounting components that are not specified by the manufacturer.
- ▶ Never use the device if the cable or plug is damaged or if it does not work properly after falling, sustaining damage or landing in water. Take the device to a service centre for inspection and repair.
- ▶ Keep the cable away from heated surfaces.
- ▶ Keep the air openings free of lint, hair, and similar objects.
- ▶ Never drop or insert objects into an opening.
- ▶ Do not use the device outdoors and do not operate it while aerosol products (sprays) are being used.

- ▶ Do not use this device with a damaged or broken comb as this may cause injury to the face.
- ▶ First insert the plug into the device before plugging it into the outlet. To disconnect, turn all controls to off position (e.g. "0") then remove plug from outlet.
- ▶ Plug charger directly into outlet, do not use an extension cord.
- ▶ Unplug charger before plugging or unplugging device.



**WARNING!**

Keep the device dry.

## 1.5 Battery



**WARNING!**

**Danger of injury from incorrect handling of battery!**

The rechargeable battery must be handled with particular care. Therefore:

- ▶ Use only the original batteries.
- ▶ Do not throw the battery into the fire or expose to high temperatures. There is a risk of explosion.
- ▶ Use only undamaged batteries.
- ▶ Battery and charging station must never be exposed to direct sunlight or humidity.
- ▶ Never short-circuit the battery. Because of overheating the battery can blow out.
- ▶ Never open the battery. In case of incorrect use, escaping liquid can cause skin irritation. Avoid any contact with the liquid of the battery. In case of contact wash up the liquid with a lot of water. If the liquid enters in the eyes, wash out immediately for 10 minutes and call on a doctor without delay.
- ▶ To charge the battery, use only the detachable power supply unit supplied with this device.
- ▶ **No shipping with the battery inserted**  
Remove the battery from the machine before transporting it. Batteries may only be shipped in accordance with national and international regulations bearing the prescribed labelling. The regulations for transporting defective batteries must be strictly adhered to.



## **CAUTION!**

### **Reduced lifetime of battery if handled incorrectly!**

The efficiency of the battery may be reduced by incorrect handling. Therefore:

- ▶ Use only the original charging station. Other charging stations could damage the battery beyond repair.
- ▶ When not in use for a longer time, separate the charging station from the power supply.
- ▶ Remove the battery and clipper from the charging station, when the station is not connected to the power supply.
- ▶ Never insert any objects into any opening of the charging station or into the charging cavity of the clipper.
- ▶ A battery no longer capable of being charged will damage the charging station and must be replaced.

## **1.6 Clipping blades**



### **WARNING!**

Moving blades and sharp edges of the blades can cause injuries on the skin. Therefore:

- ▶ Work carefully.
- ▶ Avoid any contact with the moving blades.
- ▶ The clipping blades may become hot after prolonged use.

## **1.7 Children**



### **WARNING!**

Never let the equipment unsupervised and use it very carefully when children or persons who cannot judge the dangers are nearby.

Children are not permitted to operate the equipment.

Children should be supervised to ensure that they do not play with the device.

## 1.8 Burns, fire, electric shocks or injuries to people



### **WARNING!**

In order to reduce the risk of burns, fire, electric shocks or injuries to people:

- ▶ Do not leave the device unattended at any time when it is connected to the mains (or if the device is used with a detachable power supply).
- ▶ Never use the device if the cable or outlet are damaged or if it does not work properly after falling, sustaining damage or landing in water. In the above cases, take the device to a service centre to be checked and repaired.
- ▶ Do not use the device outdoors or in conjunction with the use of aerosol (spray) products.
- ▶ Do not use this device if the comb is damaged or broken, as this can lead to injuries.
- ▶ First insert the plug into the device before plugging it into the outlet. In order to disconnect the device, switch all operating elements to the OFF position (e.g. "0") and then remove the plug from the outlet.



### **KEEP THESE INSTRUCTIONS IN A SAFE PLACE!**

## 2 Generalities

This manual facilitates a safe and efficient machine handling. Read these instructions carefully before starting operation.

Basic requirements for a safe operation are the adherence of all the information regarding safety and operation in this manual.

Keep this manual permanently. If you hand on the equipment to other persons, provide them with this manual.

### 2.1 Guarantee conditions

The guarantee conditions are included in the general terms and conditions of the manufacturer.

## 2.2 Customer service

For technical information, our customer service and our authorised service centres are at your disposal.

Furthermore, our staff is interested in new information and experience resulting from the operation which could be useful for the improvement of our products.

## 2.3 Limitation of liability

All data and information in this instruction manual were arranged in consideration of the current standards and regulations and state of the art as well as our realizations and experiences of many years.

The manufacturer assumes no liability for disadvantages due to:

- Non-observance of the instruction manual.
- Operation of the clipper for not intended use.
- Assignment of not instructed personal.
- Technical modifications.
- Use of not approved spare parts.

The actual scope of delivery can differ from specially designed models, from additional ordering options or due to the latest state of the art from the here described annotations and illustrations.

This product has been developed and assembled using the best individual components available. It is designed to give longevity and high performance. If spare parts are used during the life of this product, please ensure that they are genuine Heiniger parts. Failure to use genuine Heiniger spares may reduce the performance of this precision engineered product and will void any warranty claim.

## 3 Technical data

### 3.1 General information

<b>Hair clippers</b>	Length	204 mm
	Width	50 mm
	Height	41 mm
	Weight with battery	425 g
<b>Charging station</b>	Charging time at 20 °C	60 min
<b>Battery</b>	Type	Li-Ion
	Voltage	according rating plate
	Capacity	according rating plate



## 3.2 Mains voltage

### Electrical (charging station)

Voltage	100–240 V
Charging rate, maximum	according rating plate

## 3.3 Operating conditions

### Environment

Temperature range	0–40 °C
Relative humidity, maximum	75%
Vibration $a_{hv}$	< 2.5 m/s <sup>2</sup>
Noise emission ( $L_{pAm}$ )	< 70 dB

## 4 Assembly and function

### 4.1 Scope of delivery

Hair clippers	1 pc.
Clipper head (equipment oriented)	1 pc.
Spare battery (equipment oriented)	1 pc.
Charging station	1 pc.
Oil dispenser	1 pc.
Cleaning brush	1 pc.
Operating instructions	1 pc.
Packaging for transport and storage	1 pc.
Battery clip	1 pc.

### 4.2 Overview

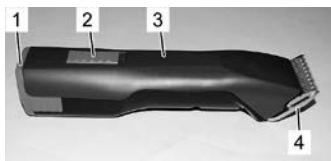

Fig. 1

- 1 Battery
- 2 Switch lever
- 3 Hair clippers
- 4 Clipper head
- 5 Interlock clipper head
- 6 Interlock battery



Fig. 2

### 4.3 Abstract

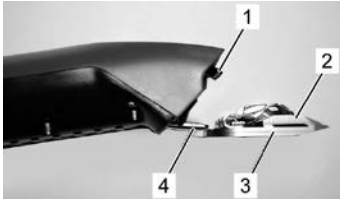

These clippers are used to cut human head hair. Two comb-shaped blades are the cutting tool. The bottom blade facing the skin (3) is standing firm and is fixed on the blade hinge (4). The top blade (2) is agitated crossways that one. The top blade is moving by the help of a turning lever (1).

Fig. 3

### 4.4 Operating elements



Fig. 4 Switch in OFF-position ("0")



Fig. 5 Switch in ON-position ("1")



Fig. 6 Interlock clipper head



Fig. 7 Interlock battery

### 4.5 Charging station

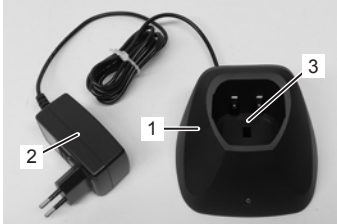

Fig. 8

- 1 Charging station
- 2 Power adapter
- 3 Charging bay for the clipper with integrated battery

### 4.6 Battery

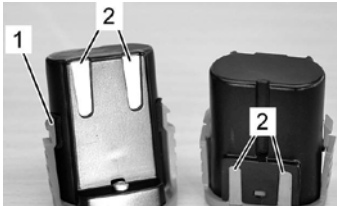

Fig. 9

- 1 Interlock battery
- 2 Contacts

## 5 Transport, packaging and storage

Check the delivery on receipt immediately on completeness and damage in transit.

### NOTE!



Complain any damage as soon as you discover it. Claims for damages only may be made within the valid time.

For the packaging, just non-polluting material is being used.

The packaging is to protect the individual components from transport damage, corrosion and other forms of damage prior to use.

### Store the clipper and accessories as follows:

- ▶ Always store in the packaging supplied with it.
- ▶ Do not store outdoor.
- ▶ Store dry and dust-free.
- ▶ Protect against solar irradiation.
- ▶ Avoid mechanical shocks.
- ▶ Storage temperature: 0 until 40°C.
- ▶ Relative humidity: max. 75%. When storing longer than 3 months, check periodically the general condition of all parts. If necessary, refresh or renew the conservation.

## 6 Operation



### WARNING!

Incorrect operation may cause damage on persons or objects. Therefore:

- Do all the steps of operation according to the indications in this instruction manual.

### 6.1 Initial start-up

#### 6.1.1 Setting up the charging station

- Observe all technical data according to the operating conditions (3 Technical data).
- The installation surface must be even and must dispose of sufficient stability and payload.
- The location of installation must be protected against humidity and rain.
- Power outlets in the outer area must be equipped with a residual current circuit breaker (FI).
- The workplace must dispose of sufficient illumination and ventilation.
- The location of installation must be out of reach of children.



1. Place the charging station on a firm, even, dry, clean and free underground.
2. Plug the charging station in the power outlet.

Fig. 10

3. Place the clipper, with the battery inserted, in the charging station so that the upper part of the clipper is facing towards you and the contacts on the clipper are resting against the contacts of the charging station. The part with the switch is the upper part of the clipper.
4. During the charging process the LED indicator lamp stays lit red continuously. Once the charging process is complete the LED indicator lamp stays lit green continuously, and the clipper is ready to use. This charging station has an LED indicator lamp.

## 6.1.2 Charge battery

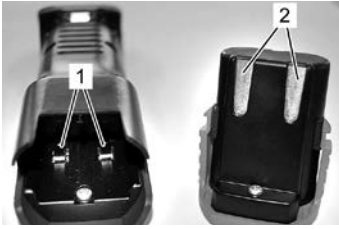

Fig. 11

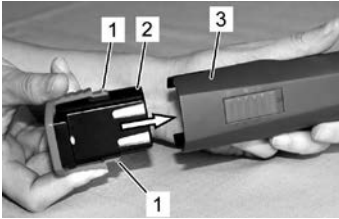

Fig. 12

1. Check the contacts of the clipper (1) and the battery (2) for foreign particles and contamination.
2. Make sure that the clipper's switch lever is in the OFF position ("0") (Fig. 4).

3. Insert the battery (2) in the clipper (3), until the interlock battery (1) is engaged on both sides.

## 6.1.3 Fitting the clipper head

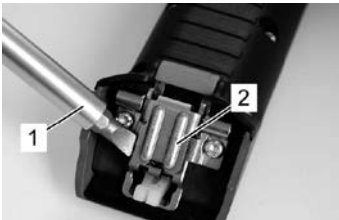

Fig. 13

1. If the blade hinge (2) is accidentally closed, lift the latter up using a screwdriver (1) while simultaneously pressing the blade interlock.

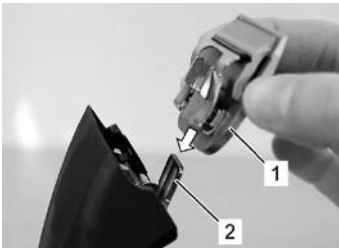

Fig. 14

2. Fit the clipper head (1) on the open blade hinge (2).



Fig. 15

3. Fold the clipper head (2) by applying light pressure onto the clipper (1) when the device is switched on.



Fig. 16

4. Make sure, that the clipper head (1) is engaged firmly.



**NOTE!**

For proper operation make sure that the clipper head (1) is engaged correctly.

## 6.2 Activities during operation

### 6.2.1 Changing the battery

When the battery is discharged, the hair clipper is switched off by a protective circuit.



Fig. 17

1. Move the switch to position "0" (Fig. 4).
2. Push the interlock battery (2) on both sides inward and pull the battery (1) out of the clipper.



Fig. 18

3. Insert the charged battery (1) into the clipper (2), until the interlock battery is engaged on both sides.

### 6.2.2 Changing the clipper head



Fig. 19

1. Move the switch to position "0" (Fig. 4).
2. Push the interlock clipper head.

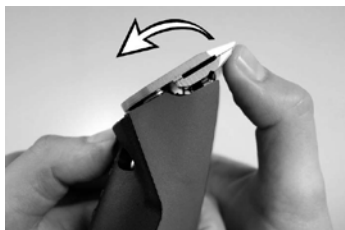

Fig. 20

3. Fold the clipper head forwards when the interlock clipper head is pressed.
4. Take off the clipper head.
5. Clean the opened hinge by the help of the provided brush.

6. Fold the required clipper head on the blade hinge and fold it onto the clipper when switched on by applying light pressure (Fig. 14 to Fig. 16).

**NOTE!**



Only work with sharp clipping blades, replace blunt or defective blades without teeth. The correct resharpening of clipping blades is only to be done by special machines or by a specialist. In that case, contact your service centre.

### 6.2.3 Lubrication

To ensure a good haircutting result and to increase the service life of the hair clipper and the clipper head, apply a thin coat of oil between the top and bottom blade (Fig. 21).



**CAUTION!**

Inadequate lubrication of the clipper head may result in overheating and reduce the durability of the clipper and blades, along with reducing the battery life. Therefore:

- ▶ Lubricate the blades sufficiently when clipping (at least every 15 minutes) to prevent them from becoming dry (Fig. 21).
- ▶ Only use the lubricants prescribed by the manufacturer.

**NOTE!**



Only use our special oil or a paraffin oil meeting the ISO VG 15 specification. The provided oil is non-toxic and produces no irritation on contact with the skin or the mucous membranes. This paraffin oil degrades to some 20% after 21 days (CEL-L-33-T-82).

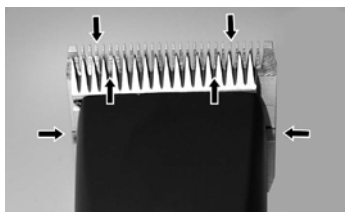

Fig. 21

The blades must be oiled before, during and after every use. When the blades of the clipper leave stripes or go slower than usual, oil may be required. Place a few drops of oil ahead and laterally on the clipper blades (see arrows). Wipe off the excessive oil with a smooth, dry cloth. Lubrication sprays do not have sufficient oil for a good lubrication, but serve for cooling the clipping blades. Immediately change damaged or crentated blades to avoid injuries.



**CAUTION!**

Remove all the leaking, used up or excessive grease from all the lubrication points, and it is to be disposed in accordance with the local regulations.

## 6.2.4 Cleaning

To ensure a good haircutting result and to increase the service life of the hair clipper and the clipper head, apply a thin coat of oil between the top and bottom blade (6.2.3 Lubrication).

### Clipper head and hinge

Clean clipperheads und hinge between the different clippings.

### Charger

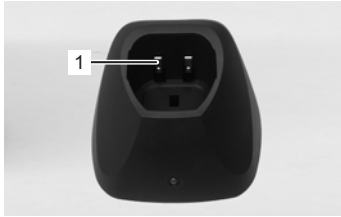

Fig. 22

1. Disconnect the charging station from the power supply.
2. If necessary, take away hairs from both charging cavities.
3. Wipe the contacts (1) clean with a dry cloth.

### Contacts

Clean the battery contacts and clipper with a dry cloth as necessary.

## 6.2.5 Battery clip

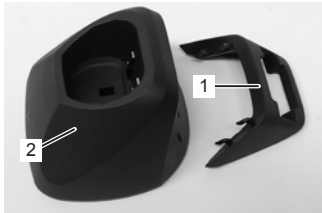

Fig. 23

The battery clip is for storage of the second battery. The battery clip (1) clicks into the charging station (2). Use of the battery clip is optional.

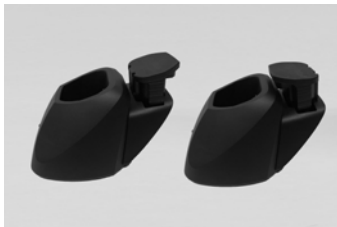

Fig. 24

1. Insert the battery as shown, with the contacts facing downwards. Either insertion orientation can be used.



### NOTE!

If not used on a daily basis, store the clipper and charging station in the supplied packaging. However, if you do use the clipper on a daily basis, we recommend storing the clipper and reserve battery in the charging station.

## 7 Troubleshooting

- The here described tasks for troubleshooting can be done mostly by the operator.
- Some tasks may only be done by especially trained personal or by an authorised service centre. These tasks are marked with (S).

Malfunction	Cause	Rectification
Top blade does not move	Clipper head is not well engaged	Engage the clipper head correctly when the motor is running
	Turning lever is defective	Replace turning lever (S)
Clipper cuts poorly or not at all	Clipper blades are blunt	Have top and bottom blades resharpened by service centre (S)
	Clipper blades have not been correctly ground as per specification	
	Clipper blades are not oiled	Oil clipper blades every 15 minutes
	Hairs jammed between top and bottom blades	Take off clipper head, push the top blade half away from the clipper head, take away hairs between top and bottom blade
	Clipper head has too little clipping pressure	Have clipper head inspected (S)
Motor is not running	Battery is dead	Charge battery
	Contacts dirty	Switch the clipper off and clean the contacts of the clipper and the battery
	Faulty battery	Replace battery
	Smell of burning from the motor housing. Motor burned out.	Have motor and / or electronics replaced (S)
	Faulty motor and / or electronics	Have motor and / or electronics replaced (S)
	Clipper head blocked	Clean and oil clipper head
Motor runs very slowly	Clipper blades were not oiled sufficiently	Oil clipper blades
Running time of a fully charged battery is too short and / or blades are getting hot	Clipper blades were not oiled sufficiently	Oil clipper blades
	Dead, not fully charged or defective battery has been used	Only use intact and completely charged original battery
The control light of the charging station in not on	Charging station is not connected to the power supply	Connect the charging station to the power supply
	Charging station is faulty	Have charging station inspected (S)
When battery is flat the light does not change from green to red	Contacts of battery and/or charging station are dirty	Clean contacts
	Faulty battery	Replace battery
	Contacts of the charging station are deformed	Have the charging station repaired (S)



## 8 Spare parts

See illustration spare parts at the end of this instruction manual.



### WARNING!

Faulty spare parts may cause damages, malfunctions or total loss and may reduce security. Therefore:

- ▶ Only use original spare parts from the manufacturer. Purchase the spare parts at the official distributor or directly at the manufacturer.
- ▶ If using no original spare parts all warranty and service claims are expiring.

Pos. No.	Description	Qty.
1	Complete housing shell set	1x
3	Li-Ion battery 7.4 V 7 1.6 Ah	1x
4	Motor complete	1x
5	PCB hair clippers	1x
6	Rubber tap	1x
7	Turning lever	1x
8	Seal	1x
9	Retaining ring Ø 3.2	1x
10	Washer Ø4 x 0.5	1x
11	Eccentric cogwheel, incl. ball bearing	1x
14	Kombitorx KA30x16 PT screw	11x
15	Blade support	1x
16	Blade locking red	1x
17	Kombitorx KA30x8 PT-screw	1x
18	Clipping pressure spring	1x
19	Blade guidance	1x
20	Clamp holder	1x

Pos. No.	Description	Qty.
21	Top blade	1x
22	Bottom blade	1x
23	Screw M3,5x4	2x
24	Charging station upper housing part	1x
25a	PCB charging station	1x
25b	Power supply with plug	1x
26	Charging station base plate	1x
27	Rubber foot	3x
28	Plug EU	1x
29	Plug AU type 1 / Plug AU-ARG type 2	1x
30	Plug GB	1x
31	Plug US type 1 / Plug US-JP type 2	1x
32	Charging station	1x
33	Plug KR	1x
34	Plug BR	1x
35	Battery clip	1x

## 9 Disposal



### CAUTION!

#### Environmental damages when disposing incorrectly!

Electronic scrap, batteries, lubricants and other indirect materials are subject to hazardous waste treatment and may only be disposed of by approved specialist companies!



### NOTE!

To dispose of the clipper, take it along with the charging station to a nearby service centre or specialist shop for electronics.  
Remove the battery from the device before disposing of it.

# Table des matières

1	Sécurité .....	3
1.1	Personnel .....	3
1.2	Symboles et avertissements .....	3
1.3	Utilisation conforme.....	4
1.4	Alimentation électrique.....	4
1.5	Batterie .....	5
1.6	Lames de coupe .....	6
1.7	Enfants.....	6
1.8	Brûlures, incendies, chocs électriques ou blessures.....	7
2	Généralités .....	7
2.1	Conditions de garantie .....	7
2.2	Service après-vente .....	7
2.3	Limite de responsabilité.....	8
3	Caractéristiques techniques.....	8
3.1	Informations générales.....	8
3.2	Puissance électrique .....	8
3.3	Conditions de fonctionnement.....	8
4	Montage et fonctionnement .....	9
4.1	Contenu de la livraison.....	9
4.2	Vue d'ensemble .....	9
4.3	Description brève.....	9
4.4	Éléments de commande.....	9
4.5	Station de recharge .....	10
4.6	Batterie .....	10
5	Transport, emballage et stockage .....	10
6	Utilisation.....	11
6.1	Mise en service initiale.....	11
6.1.1	Installer la station de recharge.....	11
6.1.2	Charger la batterie.....	11
6.1.3	Installer la tête de coupe .....	12
6.2	Activités durant le fonctionnement .....	13
6.2.1	Changer la batterie.....	13
6.2.2	Changer la tête de coupe .....	13
6.2.3	Lubrification .....	14
6.2.4	Nettoyage .....	14
6.2.5	Attache pour batterie.....	15
7	Liste des défauts .....	15
8	Pièces de rechange .....	17
9	Mise au rebut .....	17



## CONSIGNES DE SÉCURITÉ IMPORTANTES



### REMARQUE !

Lorsque vous utilisez un appareil électrique, vous devez toujours respecter les précautions essentielles décrites ci-dessous :

Lisez toutes les instructions avant d'utiliser l'appareil.

## 1 Sécurité

Le non-respect des instructions de manipulation et de sécurité peut entraîner des blessures graves ou un dommage sur la tondeuse.

### 1.1 Personnel

- L'usage de l'appareil par des enfants est interdit.

Seules les personnes réputées fiables dans leur travail peuvent utiliser l'appareil. Des personnes avec une réaction influencée par exemple par des drogues, l'alcool ou les médicaments, ne sont pas autorisées à utiliser l'appareil.

### 1.2 Symboles et avertissements

Les instructions d'utilisation emploient différents symboles. Ceux-ci indiquent les risques possibles, ou signalent des informations techniques dont le non-respect conduit à des dommages corporels ou matériels, ou diminue la rentabilité de l'appareil.

#### Symboles de danger



#### AVERTISSEMENT/DANGER !

Désigne une situation éventuellement dangereuse. Si elle n'est pas évitée, elle peut causer des blessures graves, voire la mort.



#### ATTENTION !

Désigne une situation éventuellement dangereuse. Si elle n'est pas évitée, elle peut conduire à des blessures légères.

#### Symbole d'information



#### REMARQUE !

Remarque dont le non-respect peut conduire à des dysfonctionnements ou à des dommages.

### 1.3 Utilisation conforme

La tondeuse est exclusivement destinée à l'utilisation conforme aux dispositions et intentions ci-décrites.

L'appareil est exclusivement destiné à la coupe de cheveux humains. L'appareil est destiné à un usage commercial.

L'utilisation conforme implique également le respect de toutes les indications de le présent guide.

Toute utilisation de l'appareil qui dépasse le cadre de l'utilisation conforme ou qui est différente est considérée comme une mauvaise utilisation et est interdite.

L'appareil doit être utilisé uniquement avec le bloc d'alimentation fourni.

### 1.4 Alimentation électrique



#### **DANGER !**

Pour réduire le risque de choc électrique :

- ▶ N'essayez pas d'attraper un appareil qui est tombé dans l'eau. Débranchez immédiatement la fiche de la prise de courant.
- ▶ N'utilisez pas l'appareil pendant un bain ou une douche.
- ▶ Ne placez pas ou ne rangez pas l'appareil de sorte qu'il puisse tomber ou être tiré dans une baignoire ou un évier. Ne placez pas l'appareil dans l'eau ni dans d'autres liquides et ne le laissez pas tomber.
- ▶ Débranchez toujours l'appareil immédiatement après son utilisation, sauf lorsque vous souhaitez le recharger.
- ▶ Débranchez l'appareil de la prise de courant avant de le nettoyer.



#### **AVERTISSEMENT !**

Pour réduire les risques de brûlures, d'incendie, de choc électrique ou de blessures corporelles :

- ▶ L'appareil ne doit jamais être laissé sans surveillance lorsqu'il est branché.
- ▶ Cet appareil n'est pas destiné à être utilisé par des personnes (y compris des enfants) dont les capacités physiques, sensorielles ou mentales sont réduites, ou qui manquent d'expérience et de connaissances, à moins qu'elles n'aient reçu une surveillance ou des instructions concernant l'utilisation de l'appareil par une personne responsable de leur sécurité. Les enfants doivent être surveillés afin de s'assurer qu'ils ne jouent pas avec l'appareil.
- ▶ Utilisez l'appareil uniquement aux décrites dans les présentes instructions. N'utilisez pas d'accessoires qui ne sont pas spécifiés par le fabricant.

- ▶ Ne mettez jamais l'appareil en service en cas d'endommagement du câble ou de la fiche ou en cas de fonctionnement incorrect suite à une chute, à un dommage ou après que l'appareil soit tombé dans de l'eau. Apportez l'appareil à un centre de service pour l'examiner et le réparer.
- ▶ Tenez le câble loin des surfaces chaudes.
- ▶ Veillez à ce que les ouvertures d'aération ne soient pas obstruées par des peluches, poils ou autres éléments similaires.
- ▶ N'insérez ou ne laissez jamais tomber des objets dans un orifice.
- ▶ N'utilisez pas l'appareil à l'extérieur et ne le faites pas fonctionner lorsque vous utilisez des produits aérosols (sprays).
- ▶ N'utilisez pas cet appareil avec un peigne endommagé ou cassé, car cela pourrait vous causer des blessures au visage.
- ▶ Insérez toujours la fiche dans l'appareil d'abord, puis dans la prise de courant. Pour déconnecter l'appareil, mettez toutes les commandes en position d'arrêt (par exemple « 0 »), puis retirez la fiche de la prise.
- ▶ Branchez le chargeur directement dans la prise électrique sans utiliser de rallonge.
- ▶ Débranchez le chargeur de la prise de courant avant de brancher ou de débrancher l'appareil.



#### **AVERTISSEMENT !**

Gardez l'appareil au sec.

### **1.5 Batterie**



#### **AVERTISSEMENT !**

**Risque de blessure en cas de mauvaise manipulation de la batterie !**

La batterie rechargeable doit être manipulée avec prudence. Par conséquent :

- ▶ Utilisez seulement la batterie d'origine.
- ▶ Ne jetez pas la batterie au feu et ne l'exposez pas à des températures élevées. Il existe un risque d'explosion.
- ▶ Utilisez seulement une batterie intacte.
- ▶ N'exposez jamais la batterie et la station de recharge directement au soleil ou à l'humidité.
- ▶ Ne court-circuitiez jamais la batterie. En cas de court-circuit, la batterie surchauffe et peut griller.
- ▶ N'ouvrez jamais la batterie. Le liquide qui sort en cas de mauvaise utilisation peut provoquer des irritations cutanées. Évitez le contact avec le liquide. En cas de contact, lavez le liquide avec beaucoup d'eau. Si le liquide entre dans les yeux, rincez-les pendant 10 minutes et consultez un médecin.

- ▶ Utilisez uniquement le bloc d'alimentation amovible fourni avec cet appareil pour charger la batterie.
- ▶ **Retirez la batterie avant toute expédition**  
Avant l'envoi d'une machine, retirez la batterie de la machine. Conformément aux réglementations nationales et internationales, les batteries peuvent être expédiées uniquement avec le marquage prescrit. Les dispositions relatives à l'envoi de batteries défectueuses doivent impérativement être respectées.



### **ATTENTION !**

#### **Durée de vie réduite en cas de mauvaise manipulation de la batterie !**

Les performances de la batterie peuvent être réduites en cas de mauvaise manipulation. Par conséquent :

- ▶ Utilisez uniquement la station de recharge originale. D'autres dispositifs de recharge pourraient détruire la batterie.
- ▶ Si la tondeuse n'est pas utilisée pendant longtemps, débranchez la station de recharge de l'alimentation.
- ▶ Débranchez la batterie et la tondeuse de la station de recharge, si la station de recharge n'est pas connectée à la prise de courant.
- ▶ Ne mettez jamais d'autres objets dans un orifice de la station de recharge ou dans le logement de la batterie sur la tondeuse.
- ▶ Une batterie qui n'est plus rechargeable endommage la station de recharge et doit être remplacée.

## **1.6 Lames de coupe**



### **AVERTISSEMENT !**

Un peigne en mouvement et des bouts aigus peuvent causer des blessures sur la peau. Par conséquent :

- ▶ Procédez et travaillez prudemment.
- ▶ Évitez chaque contact avec le peigne en mouvement.
- ▶ La lame peut chauffer après une utilisation prolongée.

## **1.7 Enfants**



### **AVERTISSEMENT !**

Ne laissez jamais la tondeuse sans surveillance et travaillez avec beaucoup de précaution, si des enfants ou des personnes ne pouvant pas juger les risques sont à proximité.

L'usage de l'appareil par des enfants est interdit.

Les enfants doivent être surveillés afin de s'assurer qu'ils ne jouent pas avec l'appareil.

## 1.8 Brûlures, incendies, chocs électriques ou blessures



### AVERTISSEMENT !

Pour réduire les risques de brûlures, d'incendie, de choc électrique ou de blessures corporelles :

- ▶ Ne laissez jamais un appareil sans surveillance lorsqu'il est branché sur le secteur (si l'appareil est utilisé avec une alimentation électrique amovible).
- ▶ Ne mettez jamais cet appareil en service en cas d'endommagement du câble ou de la fiche ou en cas de fonctionnement incorrect suite à une chute, à un dommage ou après que l'appareil soit tombé dans de l'eau. Apportez l'appareil à un centre de service pour l'examiner et le réparer.
- ▶ N'utilisez pas ou ne mettez pas l'appareil en service à l'extérieur lorsque des produits en aérosol (vaporisateur) sont utilisés.
- ▶ N'utilisez pas cet appareil avec un peigne endommagé ou cassé, car cela pourrait causer des blessures.
- ▶ Insérez toujours la fiche dans l'appareil d'abord, puis dans la prise de courant. Pour déconnecter l'appareil, mettez toutes les commandes en position d'arrêt (par exemple « 0 »), puis retirez la fiche de la prise.



### CONSERVEZ CE GUIDE DANS UN ENDROIT SÛR !

## 2 Généralités

Ce guide vous permet un maniement sûr et efficace avec la tondeuse. Lisez ce mode d'emploi soigneusement avant de commencer tout travail.

La condition préalable à un travail sûr est le respect de toutes les consignes de sécurité et d'utilisation contenues dans le présent guide.

Conservez longuement ce guide. Si vous transmettez cet appareil à un tiers, remettez-lui également ce guide.

### 2.1 Conditions de garantie

Les conditions de garantie sont incluses dans les conditions générales de vente du fabricant.

### 2.2 Service après-vente

Pour des renseignements techniques, adressez-vous à notre service après-vente ou à nos centres de service autorisés.

En outre, nos collaborateurs s'intéressent constamment aux nouvelles informations et expériences résultant de l'emploi de nos produits. Ces informations sont précieuses pour l'amélioration de nos produits.

## 2.3 Limite de responsabilité

Toutes les indications et consignes figurant dans ce guide ont été rédigées en tenant compte des normes et prescriptions en vigueur, de l'état le plus récent de la technique ainsi que de nos connaissances et expériences acquises au fil des années.

Le producteur n'assume aucune responsabilité en cas de dommages dus à :

- Le non-respect du mode d'emploi.
- L'utilisation non conforme aux dispositions.
- L'emploi d'un personnel non formé.
- Les modifications techniques.
- L'emploi des pièces de rechange non approuvées.

Le contenu de la livraison peut différer des indications et illustrations en raison des exécutions spéciales, des options de commande supplémentaires ou des dernières modifications techniques.

Ce produit a été développé et assemblé en utilisant les meilleurs composants disponibles. Ce produit a été conçu pour être durable et performant. Si des pièces de rechange sont nécessaires, assurez-vous qu'elles sont des pièces originales de Heiniger. L'utilisation de pièces de rechange tierces peut réduire la puissance de ce produit et entraîner l'expiration de toute garantie.

## 3 Caractéristiques techniques

### 3.1 Informations générales

<b>Tondeuse</b>	Longueur	204 mm
	Largeur	50 mm
	Hauteur	41 mm
	Poids avec batterie	425 g
<b>Station de recharge</b>	Durée de charge à 20 °C	60 min
<b>Batterie</b>	Type	Li-Ion
	Tension	conforme à la plaque signalétique
	Capacité	signalétique

### 3.2 Puissance électrique

<b>Électrique (station de recharge)</b>	Tension	100-240 V
	Consommation de courant, maximale	conforme à la plaque signalétique

### 3.3 Conditions de fonctionnement

<b>Environnement</b>	Plage de température	0–40 °C
	Humidité relative, maximale	75 %
	Vibration $a_{hv}$	< 2,5 m/s <sup>2</sup>
	Émission sonore ( $L_{pAm}$ )	< 70 dB



## 4 Montage et fonctionnement

### 4.1 Contenu de la livraison

Tondeuse	1 pièce
Tête de coupe (selon l'équipement)	1 pièce
Batterie de réserve (selon l'équipement)	1 pièce
Station de recharge	1 pièce
Graisseur compte-gouttes	1 pièce
Pinceau de nettoyage	1 pièce
Mode d'emploi	1 pièce
Emballage pour transport et stockage	1 pièce
Attache pour batterie	1 pièce

### 4.2 Vue d'ensemble

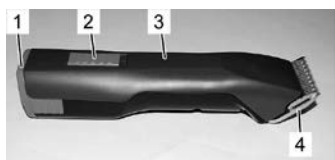

Fig. 1

- 1 Batterie
- 2 Commutateur
- 3 Tondeuse
- 4 Tête de coupe
- 5 Verrouillage de tête de coupe
- 6 Verrouillage de batterie



Fig. 2

### 4.3 Description brève

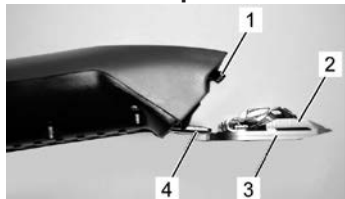

Fig. 3

La tondeuse est destinée à la coupe de cheveux humains. Deux lames en forme de peigne sont utilisées comme outil coupant. Le peigne (3) tourné à la peau est immobile et fixé sur la charnière du peigne (4). La lame supérieure (2) se déplace d'avant en arrière contre celle-ci. Un levier oscillant (1) permet de mettre en mouvement la lame supérieure.

### 4.4 Éléments de commande



Fig. 4 Commutateur en position arrêt (« 0 »)

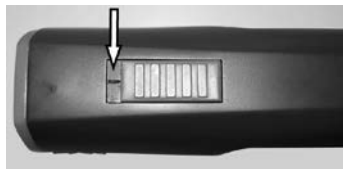

Fig. 5 Commutateur en position marche (« 1 »)



Fig. 6 Verrouillage de tête de coupe



Fig. 7 Verrouillage de batterie

## 4.5 Station de recharge

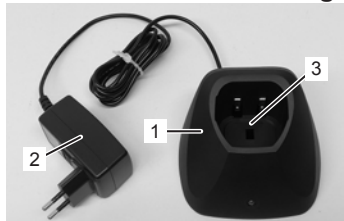

Fig. 8

- 1 Station de recharge
- 2 Connecteur
- 3 Cavité de chargement pour tondeuse avec batterie intégrée

## 4.6 Batterie

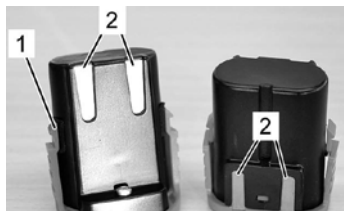

Fig. 9

- 1 Verrouillage de batterie
- 2 Contacts

# 5 Transport, emballage et stockage

Vérifiez immédiatement à la réception de la livraison que celle-ci est complète et qu'elle n'a pas subi de dommages pendant le transport.



### REMARQUE !

Soumettez une réclamation dès que vous remarquez un défaut. Les demandes de dommages et intérêts ne peuvent être formulées que dans les délais de réclamation en vigueur.

Nous avons utilisé uniquement des matériaux écologiques pour l'emballage.

L'emballage doit protéger les différents éléments des dommages pendant le transport, de la corrosion et d'autres dégâts jusqu'à leur utilisation.

### Stockez la tondeuse et les accessoires dans les conditions suivantes :

- ▶ Stockez-les toujours dans l'emballage fourni.
- ▶ Ne les stockez pas en plein air.
- ▶ Stockez à l'abri de l'humidité et de la poussière.
- ▶ Ne les exposez au soleil.
- ▶ Évitez les chocs mécaniques.
- ▶ Température de stockage : 0 à 40 °C.
- ▶ Humidité relative : max. 75 %. Contrôlez l'état général de tous les éléments en cas de stockage supérieur à 3 mois. Si nécessaire, rafraîchissez ou rénovez l'endroit.

## 6 Utilisation



### AVERTISSEMENT !

Une utilisation incorrecte peut causer des dommages corporels ou matériels. Par conséquent :

- Effectuez toutes les étapes d'utilisation selon les indications de ce manuel.

### 6.1 Mise en service initiale

#### 6.1.1 Installer la station de recharge

- Respectez les données techniques selon les conditions de fonctionnement (3 Caractéristiques techniques).
- La surface d'installation doit être plane et doit présenter une fermeté et résistance suffisante.
- Le lieu de montage doit être protégée contre l'humidité et la pluie.
- Les prises de courant situées à l'extérieur doivent être équipées d'un interrupteur différentiel (FI).
- Le lieu de travail doit présenter une illumination et une aération suffisantes.
- Le lieu de montage doit être hors d'atteinte des enfants.



Fig. 10

1. Montez la station de recharge sur un support ferme, plan, sec, propre et dégagé.
2. Branchez le connecteur de la station de recharge à la prise de courant.

3. Placez la tondeuse avec la batterie insérée dans la station de recharge, de manière que la partie supérieure de la tondeuse soit orientée vers vous et que les contacts de l'appareil reposent sur les contacts de la station de recharge. La partie supérieure de l'appareil est celle qui comporte l'interrupteur.
4. Durant le chargement, un voyant LED reste allumé en rouge. Une fois la recharge terminée, le voyant LED reste allumé en vert et l'appareil est opérationnel. Cette station de recharge est dotée d'un voyant LED.

#### 6.1.2 Charger la batterie

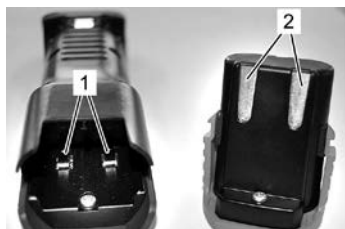

Fig. 11

1. Examinez les contacts de la tondeuse (1) et de la batterie (2) pour déceler la présence de corps étrangers et de saletés.
2. Assurez-vous que le commutateur de la tondeuse est en position arrêt (« 0 ») (Fig. 4).

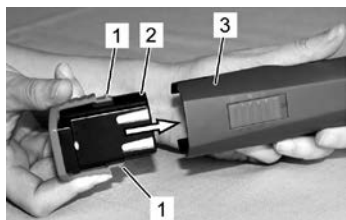

Fig. 12

3. Insérez la batterie (2) dans la tondeuse (3) jusqu'à ce que le verrouillage de la batterie (1) s'enclenche des deux côtés.

### 6.1.3 Installer la tête de coupe

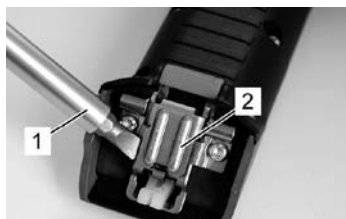

Fig. 13

1. Si la charnière de peigne (2) est fermée par erreur, ouvrez-la à l'aide d'un tournevis (1) tout en appuyant sur le verrouillage du peigne.

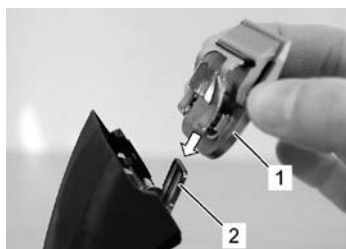

Fig. 14

2. Installez la tête de coupe (1) sur la charnière de peigne ouverte (2).



Fig. 15

3. Rabattez la tête de coupe (2) par pression légère en arrière vers la tondeuse (1) en marche.



Fig. 16

4. Assurez-vous que la tête de coupe (1) est bien enclenchée et qu'elle est bien fixe.



#### REMARQUE !

Pour un fonctionnement impeccable, assurez-vous que la tête de coupe (1) est enclenchée correctement.

## 6.2 Activités durant le fonctionnement

### 6.2.1 Changer la batterie

Quand la batterie est déchargée, la tondeuse est arrêtée par un circuit de protection.



Fig. 17

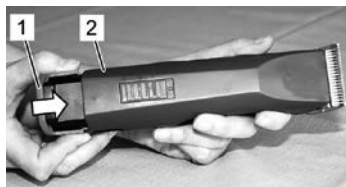

Fig. 18

1. Mettez l'interrupteur sur la position arrêt « 0 » (Fig. 4).
2. Appuyez sur le verrouillage de la batterie (2) des deux côtés vers l'intérieur et enlevez la batterie (1) de la tondeuse.

3. Insérez la batterie chargée (1) dans la tondeuse (2) jusqu'à ce que le verrouillage de la batterie s'enclenche des deux côtés.

### 6.2.2 Changer la tête de coupe



Fig. 19

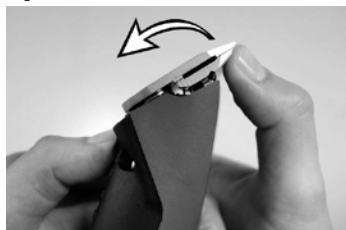

Fig. 20

1. Mettez l'interrupteur sur la position arrêt « 0 » (Fig. 4).
2. Appuyez le verrouillage de la tête de coupe.

3. Rabattez la tête de coupe en avant avec le verrouillage de tête de coupe appuyé.
4. Retirez la tête de coupe.
5. Nettoyez la charnière ouverte à l'aide du pinceau fourni.

6. Installez la tête de coupe désirée sur la charnière de peigne et rabattez-la par pression légère vers la tondeuse en marche (Fig. 14 à Fig. 16).

#### REMARQUE !



Ne travaillez qu'avec des lames de coupe bien affûtées, remplacez les lames émoussées ou défectueuses ayant des dents manquantes. Un affûtage correct des lames de coupe est uniquement possible avec des machines spéciales et par du personnel qualifié. Contactez dans ce cas votre service de maintenance.

### 6.2.3 Lubrification

Une fine couche d'huile entre la lame supérieure et inférieure est indispensable pour obtenir un bon résultat de coupe des cheveux et pour augmenter la longévité de la tondeuse (Fig. 21).



#### ATTENTION !

Une lubrification insuffisante du peigne entraîne un échauffement et réduit la longévité de la lame et de la tondeuse, ainsi que la durée de batterie. Par conséquent :

- ▶ Lubrifiez les lames de coupe suffisamment durant la coupe des cheveux (au moins toutes 15 minutes), afin d'éviter qu'elles sèchent (Fig. 21).
- ▶ N'utilisez que des lubrifiants prescrits par le producteur.

#### REMARQUE !



Lubrifiez la tête de coupe toujours avec l'huile spéciale fournie ou avec une huile de paraffine de la spécification ISO VG 15.

L'huile fournie n'a pas de classe de toxicité et ne provoque aucune irritation de l'épiderme ou des muqueuses. Cette huile se décompose au bout de 21 jours à environ 20 % (CEL-L-33-T-82).

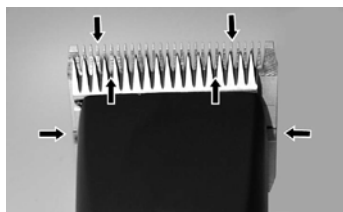

Fig. 21

Vous devez graisser les lames avant, durant et après chaque usage. Si les lames de la tondeuse laissent des rayures ou ralentissent, c'est un signe sûr que vous avez besoin d'huile. Appliquez quelques gouttes d'huile sur les lames, à l'avant et sur les côtés (voir les flèches). Enlevez l'huile excédentaire avec un chiffon doux et sec. Les aérosols lubrifiants ne contiennent pas assez d'huile pour une bonne lubrification, mais sont appropriés pour le refroidissement des lames de coupe. Changez immédiatement les lames endommagés ou crénelés afin d'éviter des blessures.



#### ATTENTION !

Sur tous les points lubrifiés à la main, enlevez le lubrifiant qui s'écoule, usée ou excédentaire, et éliminez-le conformément aux dispositions locales en vigueur.

### 6.2.4 Nettoyage

Une fine couche d'huile entre la lame supérieure et inférieure est indispensable pour obtenir un bon résultat de coupe des cheveux et pour augmenter la longévité de la tondeuse (6.1.1 Lubrification).

#### Tête de coupe et charnière

Nettoyez avant chaque usage la tête de coupe et la charnière avec le pinceau.

#### Chargeur

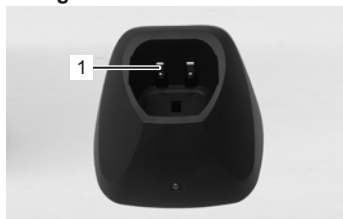

Fig. 22

1. Séparez la station de recharge de l'alimentation.
2. Si nécessaire, retirez les cheveux des deux cavités de chargement.
3. En cas de besoin, nettoyez les contacts (1) avec un chiffon sec.

#### Contacts

Si besoin, nettoyez les contacts de la batterie et de la tondeuse avec un chiffon sec.

## 6.2.5 Attache pour batterie

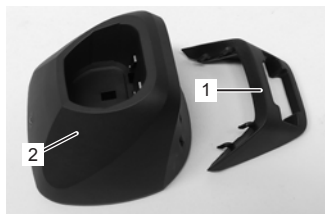

L'attache pour batterie sert à stocker la deuxième batterie. L'attache pour batterie (1) s'enclenche dans la station de recharge (2). L'attache pour batterie peut être utilisée facultativement.

Fig. 23

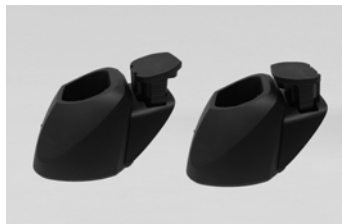

1. Insérez la batterie comme illustré, avec les contacts vers le bas. L'insertion est possible dans les deux sens.

Fig. 24

### REMARQUE !



Rangez la tondeuse et la station de recharge dans l'emballage fourni si vous ne les utilisez pas tous les jours. En cas d'utilisation quotidienne, nous recommandons de garder la tondeuse et la batterie de réserve dans la station de recharge.

## 7 Liste des défauts

- La plupart des travaux de dépannage ci-décrits peuvent être effectués par l'opérateur.
- Quelques travaux seulement peuvent être effectués par des spécialistes ou par un service de maintenance, ci-marqués par (S).

Défaut	Origine	Dépannage
La lame supérieure ne bouge pas	La tête de coupe n'est pas bien enclenchée	Enclenchez correctement la tête de coupe, moteur en marche
	Levier oscillant défectueux	Remplacez levier oscillant (S)
La tondeuse coupe mal ou pas du tout	Les lames de coupe sont émoussées	Faites affûter les lames inférieure et supérieure par un service de maintenance (S)
	Les lames de coupe ne sont pas affûtées correctement	
	Les lames de coupe ne sont pas lubrifiées	Lubrifiez les lames de coupe toutes les 15 minutes
	Des poils sont pris entre les lames supérieure et inférieure	Démontez la tête de coupe, poussez la lame supérieure à moitié de la tête de coupe, enlevez les poils entre les lames supérieure et inférieure
	La pression de tonte de la tête de coupe est trop faible	Faites réviser la tête de coupe (S)

<b>Défaut</b>	<b>Origine</b>	<b>Dépannage</b>
Le moteur ne fonctionne pas	La batterie est vide	Charger la batterie
	Les contacts sont encrassés	Arrêtez la tondeuse, nettoyez les contacts de la tondeuse et de la batterie
	La batterie est défectueuse	Remplacez la batterie
	Une odeur de brûlé se dégage du boîtier du moteur, le moteur est brûlé	Faites remplacer le moteur et / ou l'électronique (S)
	Moteur et / ou électronique défectueux	Faites remplacer le moteur et / ou l'électronique (S)
	La tête de coupe est bloquée	Nettoyez et lubrifiez la tête de coupe
Le moteur tourne très lentement	Les lames de coupe ne sont pas lubrifiées suffisamment	Lubrifiez les lames de coupe
La durée d'un chargement de batterie est trop courte et / ou les lames s'échauffent	Les lames de coupe ne sont pas lubrifiées suffisamment	Lubrifiez les lames de coupe
	Une batterie vide, partiellement chargée ou défectueuse a été utilisée	N'utilisez que la batterie d'origine intacte et complètement chargée
La lampe de contrôle de la station de recharge ne s'allume pas	La station de recharge n'est pas connectée à l'alimentation	Connectez la station de recharge à l'alimentation
	La station de recharge est défectueuse	Faites contrôler la station de recharge (S)
Si la batterie est vide, le voyant LED ne passe pas du vert au rouge	Les contacts de la batterie et/ ou de la station de recharge sont encrassés	Nettoyez les contacts
	La batterie est défectueuse	Remplacez la batterie
	Les contacts de la station de recharge sont déformés	Faites réparer la station de recharge (S)



## 8 Pièces de rechange

Voir l'illustration Pièces de rechange à la fin de ce mode d'emploi.



### AVERTISSEMENT !

Des pièces de rechange erronées ou défectueuses peuvent causer des dégâts, un dysfonctionnement ou une panne sérieuse, voire altérer la sécurité. Par conséquent :

- ▶ N'utilisez que des pièces d'origine du fabricant. Les pièces de rechange sont à commander chez le distributeur ou directement chez le fabricant.
- ▶ L'utilisation de pièces de rechange non originales annule toute garantie et tout droit de service.

N° pos.	Désignation	Qté.	N° pos.	Désignation	Qté.
1	Jeu complet de coquilles de boîtier	1x	21	Lame supérieure	1x
3	Batterie Li-Ion 7,4 V / 1,6 Ah	1x	22	Lame inférieure	1x
4	Moteur complet	1x	23	Vis M3,5x4	2x
5	Tondeuse PCB	1x	24	Partie supérieure du boîtier de la station de recharge	1x
6	Patte gommeuse	1x	25a	Station de recharge PCB	1x
7	Levier oscillant	1x	25b	Bloc d'alimentation avec connecteur	1x
8	Joint	1x	26	Socle pour station de recharge	1x
9	Circlip Ø3,2	1x	27	Pied caoutchouté	3x
10	Disque Ø4x0,5	1x	28	Connecteur EU	1x
11	Roue dentée excentrique avec palier de roulements	1x	29	Connecteur AU Type 1 / Connecteur AU-ARG Type 2	1x
14	Vis PT Kombitorx KA30x16	11x	30	Connecteur GB	1x
15	Porte-lames	1x	31	Connecteur US Type 1 / Connecteur US-JP Type 2	1x
16	Arrêteur peigne rouge	1x	32	Station de recharge	1x
17	Vis PT Kombitorx KA30x8	1x	33	Connecteur KR	1x
18	Ressort de pression de coupe	1x	34	Connecteur BR	1x
19	Guidage de lame	1x	35	Attache pour batterie	1x
20	Porte-borne	1x			

## 9 Mise au rebut



### ATTENTION !

**Dégâts causés à l'environnement en cas de mise au rebut non conforme !**

Déchets électroniques, batteries, lubrifiants et autres accessoires sont soumis à la réglementation sur le traitement des déchets dangereux et doivent être mis au rebut par des entreprises spécialisées et autorisées !



### REMARQUE !

Pour la mise au rebut, remettez la tondeuse et la station de recharge à un service de maintenance ou à une usine électronique spécialisée.

La batterie doit être retirée de l'appareil avant la mise au rebut.

# Indice

1	Sicurezza .....	3
1.1	Personale .....	3
1.2	Simboli e segnali di avvertimento.....	3
1.3	Uso conforme allo scopo previsto.....	4
1.4	Alimentazione elettrica.....	4
1.5	Batteria .....	5
1.6	Lame di taglio .....	6
1.7	Bambini.....	6
1.8	Ustioni, incendi, scosse elettriche o lesioni personali.....	7
2	Informazioni generali.....	7
2.1	Condizioni di garanzia .....	7
2.2	Servizio di assistenza.....	8
2.3	Limitazione della responsabilità .....	8
3	Dati tecnici.....	8
3.1	Indicazioni generali.....	8
3.2	Potenza allacciata .....	9
3.3	Condizioni operative.....	9
4	Struttura e funzione.....	9
4.1	Fornitura .....	9
4.2	Panoramica .....	9
4.3	Descrizione rapida.....	10
4.4	Elementi di comando.....	10
4.5	Stazione di ricarica.....	10
4.6	Batteria .....	10
5	Trasporto, imballaggio e conservazione .....	11
6	Utilizzo.....	11
6.1	Prima messa in funzione .....	11
6.1.1	Installazione della stazione di ricarica .....	11
6.1.2	Caricare la batteria.....	12
6.1.3	Montaggio testina di taglio.....	12
6.2	Altre attività durante l'utilizzo.....	13
6.2.1	Cambio batteria .....	13
6.2.2	Cambio testina di taglio .....	13
6.2.3	Lubrificazione .....	14
6.2.4	Pulizia .....	15
6.2.5	Portabatteria.....	15
7	Elenco delle anomalie .....	16
8	Parti di ricambio .....	17
9	Smaltimento .....	17



## ISTRUZIONI DI SICUREZZA IMPORTANTI



### AVVISO!

Ogni volta che si utilizza un apparecchio elettrico, è necessario seguire sempre le precauzioni di base descritte di seguito:

Leggere attentamente tutte le istruzioni prima di utilizzare l'apparecchio.

## 1 Sicurezza

Ogni altro utilizzo non conforme alle indicazioni può provocare danni all'apparecchio o peggio, ferite gravi a chi ne fa uso.

### 1.1 Personale

- È vietato fare azionare l'apparecchio dai bambini.

L'utilizzo dell'apparecchio è permesso solo a persone competenti e affidabili, in grado di eseguire un lavoro pulito e corretto. Persone con reazioni ritardate in conseguenza ad uso di droghe, alcool o medicine non possono manovrare l'apparecchio.

### 1.2 Simboli e segnali di avvertimento

Nelle presenti istruzioni per l'uso vengono utilizzati diversi simboli. Questi si riferiscono ad eventuali pericoli oppure segnalano informazioni di carattere tecnico che, in caso di mancata osservanza, potrebbero causare danni a persone o cose o compromettere il regolare funzionamento dell'apparecchio.

#### Simboli di pericolo



#### AVVERTIMENTO/PERICOLO!

Segnala una probabile situazione di pericolo. La mancata osservanza di questo avviso può avere come conseguenza la morte o gravi lesioni personali.



#### ATTENZIONE!

Segnala una probabile situazione di pericolo. La mancata osservanza di questo avviso può avere come conseguenza lesioni personali lievi o minori.

#### Simbolo d'informazione



#### AVVISO!

Avviso, la cui mancata osservanza può causare anomalie di funzionamento o danni all'apparecchio.

### 1.3 Uso conforme allo scopo previsto

L'apparecchio è esclusivamente destinato all'utilizzo conforme alle disposizioni qui descritte.

L'apparecchio deve essere utilizzato esclusivamente per tagliare capelli umani. L'apparecchio è destinato all'utilizzo commerciale.

Il rispetto totale di tutte le indicazioni riportate sul manuale assicura un utilizzo conforme alle disposizioni.

Qualsiasi uso dell'apparecchio diverso da quello previsto o qualsiasi altro uso è considerato improprio ed è vietato.

Far funzionare l'apparecchio solamente con l'alimentatore fornito in dotazione.

### 1.4 Alimentazione elettrica



#### **PERICOLO!**

Per ridurre il rischio di scosse elettriche:

- ▶ Non afferrare l'apparecchio se è caduto in acqua. Scollegare immediatamente la spina dalla presa elettrica.
- ▶ Non utilizzare durante il bagno o nella doccia.
- ▶ Appoggiare o conservare l'apparecchio in modo che non possa cadere o essere trascinato in una vasca o in una bacinella. Non immergere o far cadere l'apparecchio in acqua o in altri liquidi.
- ▶ Scollegare sempre l'apparecchio subito dopo l'utilizzo, tranne che per la ricarica.
- ▶ Scollegare la spina di rete prima di pulire l'apparecchio.



#### **AVVERTIMENTO!**

Per ridurre il rischio di ustioni, incendi, scosse elettriche o lesioni personali:

- ▶ Non lasciare mai l'apparecchio incustodito quando è collegato alla rete elettrica.
- ▶ Questo apparecchio non è destinato ad essere utilizzato da persone (compresi i bambini) con capacità fisiche, sensoriali o mentali limitate o mancanza di esperienza e conoscenza, a meno che non siano supervisionate o istruite sull'uso dell'apparecchio da una persona responsabile della loro sicurezza. È necessario sorvegliare i bambini per verificare che non giochino con l'apparecchio.
- ▶ Utilizzare l'apparecchio solo per lo scopo descritto nelle presenti istruzioni. Non utilizzare accessori non specificati dal produttore.
- ▶ Non accendere mai l'apparecchio se il cavo o la spina sono danneggiati, se non funziona correttamente, dopo che è caduto, dopo che è stato danneggiato o dopo che è caduto in acqua. Portare l'apparecchio in un centro di assistenza per un controllo ed eventuale riparazione.
- ▶ Tenere lontano il cavo da superfici calde.

- ▶ Mantenere le aperture di sfiato libere da pelucchi, capelli o simili.
- ▶ Non lasciar cadere o inserire alcun oggetto nelle aperture.
- ▶ Non utilizzare l'apparecchio all'aperto né azionarlo mentre sono in uso prodotti aerosol (spray).
- ▶ Non utilizzare l'apparecchio se il pettine è danneggiato o rotto, ciò potrebbe comportare lesioni del volto.
- ▶ Inserire sempre prima la spina nell'apparecchio e solo successivamente collegarlo alla presa. Per scollegarlo, ruotare tutti gli elementi di comando su Off (ad es. "0"), poi scollegare la spina dalla presa.
- ▶ Inserire la stazione di ricarica direttamente nella presa, non utilizzare prolunghe.
- ▶ Prima di collegare o scollegare l'apparecchio, estrarre la stazione di ricarica dalla presa.



### **AVVERTIMENTO!**

Mantenere l'apparecchio asciutto.

## **1.5 Batteria**



### **AVVERTIMENTO!**

#### **Rischio di ferimento in caso di utilizzo scorretto della batteria!**

La batteria ricaricabile deve essere maneggiata prudentemente. Pertanto:

- ▶ Utilizzare unicamente batterie originali.
- ▶ Non gettare la batteria nel fuoco e non esporla a temperature elevate. Pericolo di esplosione.
- ▶ Fare uso unicamente di batterie intatte.
- ▶ Non esporre mai la batteria e la stazione di ricarica direttamente al sole e all'umidità.
- ▶ Non provocare mai un cortocircuito. In caso di cortocircuito, la batteria si surriscalda e brucia.
- ▶ Non aprire mai la batteria. Il liquido che fuoriesce in caso di uso non corretto può causare irritazioni cutanee. Evitare il contatto con il liquido. In caso di contatto lavare la parte colpita con abbondante acqua. In caso di contatto con gli occhi, sciacquare per 10 minuti e farsi visitare immediatamente da un medico.
- ▶ Per caricare la batteria, utilizzare esclusivamente l'alimentatore di rete disinseribile fornito insieme all'apparecchio.
- ▶ **Non spedire con batteria inserita**  
Prima di spedire una macchina, rimuovere la batteria. Le batterie possono essere spedite solo in conformità alle normative nazionali e internazionali con l'etichettatura prevista. È obbligatorio rispettare le norme per la spedizione di batterie difettose.



## **ATTENZIONE!**

### **Durata ridotta in caso di uso scorretto delle batterie!**

In caso di uso scorretto, il rendimento della batteria può diminuire. Pertanto:

- ▶ Utilizzare solamente la stazione di ricarica originale. Altri dispositivi di ricarica possono danneggiare la batteria.
- ▶ In caso di inutilizzo prolungato, scollegare la stazione di ricarica dalla rete elettrica.
- ▶ Togliere la batteria e la macchina dalla stazione di ricarica, se la stazione non è inserita nella presa di corrente.
- ▶ Non inserire oggetti nelle aperture della stazione di ricarica o nell'alloggiamento della batteria.
- ▶ Una batteria non più ricaricabile danneggia la stazione di ricarica e deve essere sostituita.

## **1.6 Lama di taglio**



### **AVVERTIMENTO!**

Una lama in movimento e appuntita può causare ferite alla pelle. Pertanto:

- ▶ Procedere con prudenza.
- ▶ Evitare qualsiasi contatto con le lame in movimento.
- ▶ Dopo un uso prolungato, le lame possono raggiungere temperature elevate.

## **1.7 Bambini**



### **AVVERTIMENTO!**

Non lasciare mai l'apparecchio incustodito e operare con molta cautela quando nelle vicinanze vi sono bambini o di persone che non sono in grado di valutare i pericoli.

È vietato fare azionare l'apparecchio dai bambini.

È necessario sorvegliare i bambini per verificare che non giochino con l'apparecchio.

## 1.8 Ustioni, incendi, scosse elettriche o lesioni personali



### AVVERTIMENTO!

Per ridurre il rischio di ustioni, incendi, scosse elettriche o lesioni personali:

- ▶ Non lasciare mai l'apparecchio incustodito quando è collegato alla rete elettrica (se si utilizza l'apparecchio con alimentazione disinseribile).
- ▶ Non accendere mai l'apparecchio se il cavo o la spina sono danneggiati, se non funziona correttamente, dopo che è caduto, dopo che è stato danneggiato o dopo che è caduto in acqua. Portare l'apparecchio in un centro di assistenza per un controllo ed eventuale riparazione.
- ▶ Non utilizzare l'apparecchio all'aperto o accenderlo mentre si spruzzano prodotti aerosol (spray).
- ▶ Non utilizzare l'apparecchio se il pettine è danneggiato o rotto, ciò potrebbe comportare lesioni.
- ▶ Inserire sempre prima la spina nell'apparecchio e solo successivamente collegarlo alla presa. Per scollegarlo, ruotare tutti gli elementi di comando su Off (ad es. "0"), poi scollegare la spina dalla presa.



### CONSERVARE QUESTO LIBRETTO DI ISTRUZIONI!

## 2 Informazioni generali

Il presente libretto di istruzioni permette di utilizzare la macchina in modo sicuro ed efficiente. Prima di utilizzare l'apparecchio per la prima volta, leggere attentamente le presenti istruzioni per l'uso.

Per un utilizzo sicuro, è consigliabile seguire tutti i consigli di manutenzione e uso descritti nelle presenti istruzioni.

Conservare le presenti istruzioni per l'uso per consultarle in un secondo tempo o per darle ai successivi proprietari.

### 2.1 Condizioni di garanzia

Le condizioni di garanzia sono contenute nelle condizioni generali del produttore.

## 2.2 Servizio di assistenza

Per consigli tecnici, rivolgersi al nostro servizio di assistenza o ai nostri centri autorizzati alla rivendita.

I nostri dipendenti raccolgono costantemente informazioni ed esperienze ottenute dall'utilizzo dei nostri apparecchi. Queste informazioni sono preziose per il miglioramento costante dei nostri prodotti.

## 2.3 Limitazione della responsabilità

Tutte le informazioni e le avvertenze contenute nel presente libretto sono state redatte tenendo conto degli standard e delle normative vigenti, dello stato dell'arte più recente e della nostra pluriennale conoscenza ed esperienza.

Il produttore declina ogni responsabilità per danni dovuti a:

- Negligenza nella lettura delle istruzioni.
- Utilizzo non conforme alle disposizioni.
- Utilizzo da parte di persone non istruite.
- Modifiche tecniche.
- Utilizzo di parti di ricambio non conformi.

La fornitura effettiva può differire dalle indicazioni e dalle illustrazioni riportate in questo libretto nei casi di modelli fuori serie, di opzioni d'ordine supplementari o di modifiche tecniche più recenti.

Questo prodotto è stato progettato per garantire durata e prestazioni elevate ed è stato assemblato utilizzando solo i migliori componenti disponibili. Per le riparazioni utilizzare esclusivamente parti di ricambio originali Heiniger, altrimenti si possono compromettere le prestazioni del prodotto con conseguente decadimento della garanzia.

## 3 Dati tecnici

### 3.1 Indicazioni generali

<b>Macchinetta tagliacapelli</b>	Lunghezza	204 mm
	Larghezza	50 mm
	Altezza	41 mm
	Peso con batteria	425 g
<b>Stazione di ricarica</b>	Durata di carica a 20 °C	60 min
<b>Batteria</b>	Tipo	Li-Ion
	Tensione	indicata sulla targhetta
	Capacità	indicata sulla targhetta



## 3.2 Potenza allacciata

Elettrica (Stazione di ricarica)	Tensione	100–240 V
	Corrente assorbita massima	indicata sulla targhetta

## 3.3 Condizioni operative

Ambiente	Intervallo di temperatura	0–40 °C
	Umidità relativa dell'aria massima	75%
	Vibrazione $a_{hv}$	< 2,5 m/s <sup>2</sup>
	Rumorosità ( $L_{pAm}$ )	< 70 dB

# 4 Struttura e funzione

## 4.1 Fornitura

Macchinetta tagliacapelli	1 pz.
Testina di taglio (a seconda della dotazione)	1 pz.
Batteria di riserva (a seconda della dotazione)	1 pz.
Stazione di ricarica	1 pz.
Oliatore a goccia	1 pz.
Pennello per pulizia	1 pz.
Istruzioni per l'uso	1 pz.
Imballaggio per il trasporto e la conservazione	1 pz.
Portabatteria	1 pz.

## 4.2 Panoramica

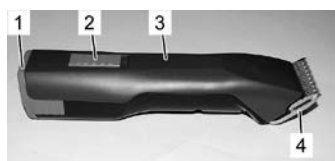

III. 1

- 1 Batteria
- 2 Interruttore a scorrimento
- 3 Macchinetta tagliacapelli
- 4 Testina di taglio
- 5 Bloccaggio testina di taglio
- 6 Bloccaggio batteria



III. 2

### 4.3 Descrizione rapida

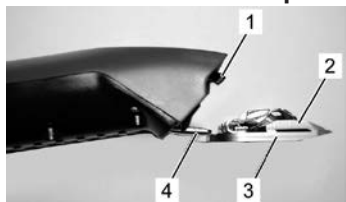

La macchinetta tagliacapelli viene utilizzata per tagliare capelli umani. Il taglio è effettuato da due lame di forma dentata. La lama inferiore (3) rivolta verso la pelle è fissa ed è montata su una cerniera (4). La lama superiore (2) si muove avanti e indietro in senso trasversale rispetto alla lama inferiore. Il movimento della lama superiore è effettuato da una leva oscillante (1).

III. 3

### 4.4 Elementi di comando



III. 4 Interruttore a scorrimento in posizione OFF ("0")

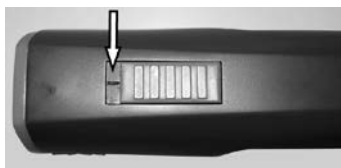

III. 5 Interruttore a scorrimento in posizione ON ("I")



III. 6 Bloccaggio testina di taglio



III. 7 Bloccaggio batteria

### 4.5 Stazione di ricarica

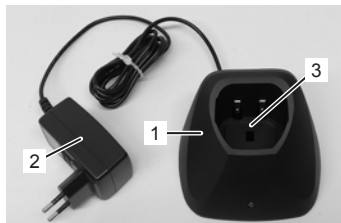

III. 8

- 1 Stazione di ricarica
- 2 Alimentatore a spina
- 3 Alloggiamento per macchinetta tagliacapelli con batteria inserita

### 4.6 Batteria

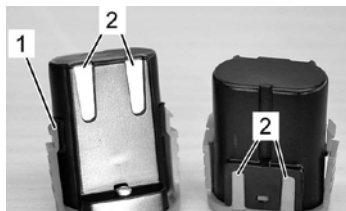

III. 9

- 1 Bloccaggio batteria
- 2 Contatti

## 5 Trasporto, imballaggio e conservazione

Controllare la completezza della fornitura ed eventuali danni da trasporto subito dopo il ricevimento.



### AVVISO!

Denunciare qualsiasi difetto non appena viene riscontrato. Le richieste di risarcimento danni possono essere fatte valere solo entro i termini di reclamo applicabili. Per l'imballaggio sono stati utilizzati esclusivamente materiali ecologici. L'imballaggio protegge tutti gli elementi da eventuali danni da trasporto, corrosione e altri danneggiamenti.

### Conservare la macchinetta tagliacapelli con gli accessori nelle seguenti condizioni:

- ▶ Riporla sempre nell'imballaggio in dotazione.
- ▶ Non conservare all'aperto.
- ▶ Riporre macchinetta e accessori asciutti e privi di polvere.
- ▶ Proteggerli dal sole.
- ▶ Evitare urti meccanici.
- ▶ Temperatura di conservazione: da 0 a 40 °C.
- ▶ Umidità relativa dell'aria: massimo 75 %. Controllare lo stato generale di tutti gli elementi in caso di conservazione prolungata (più di 3 mesi). Se necessario ripulire o rinnovare.

## 6 Utilizzo



### AVVERTIMENTO!

Un utilizzo scorretto può causare danni a persone e/o a cose. Pertanto:

- Effettuare tutti i passaggi seguendo le indicazioni del presente libretto di istruzioni.

### 6.1 Prima messa in funzione

#### 6.1.1 Installazione della stazione di ricarica

- Attenersi ai dati tecnici in base alle condizioni di funzionamento (3 Dati tecnici).
- La superficie di installazione deve essere piana e avere una stabilità e una capacità di carico sufficienti.
- Il luogo di installazione deve essere protetto dall'umidità e dalla pioggia.
- Le prese della corrente all'esterno devono essere provviste di interruttore differenziale (FI).
- Il luogo di lavoro deve essere ben illuminato e ben arieggiato.
- Il luogo di installazione deve essere fuori dalla portata dei bambini.



1. Fissare la stazione di ricarica su una superficie ferma, piana, asciutta e libera.
2. Collegare l'alimentatore a spina della stazione di ricarica alla presa.

III. 10

3. Collocare la macchinetta tagliacapelli con la batteria inserita nella stazione di ricarica, in modo che la parte superiore della macchinetta sia rivolta verso di Lei e i contatti dell'apparecchio siano posizionati sui contatti della stazione di ricarica. La parte superiore dell'apparecchio è la parte con l'interruttore.
4. Durante la ricarica, la spia LED è accesa con luce fissa rossa. Al termine della ricarica, la spia LED è accesa con luce fissa verde e l'apparecchio è pronto per l'uso. Questa stazione di ricarica è dotata di una spia di controllo LED.

## 6.1.2 Caricare la batteria

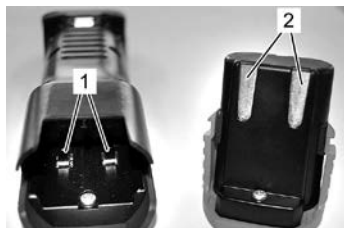

III. 11

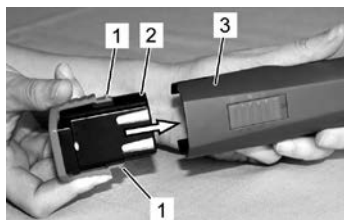

III. 12

1. Controllare che la macchinetta tagliacapelli (1) e la batteria (2) siano privi di sporcizia e di corpi estranei.
2. Assicurarsi che l'interruttore a scorrimento della macchinetta tagliacapelli sia sulla posizione OFF ("0") (III. 4).

3. Inserire la batteria (2) nella macchinetta tagliacapelli (3) finché il bloccaggio della batteria (1) non si innesta su entrambi i lati.

## 6.1.3 Montaggio testina di taglio

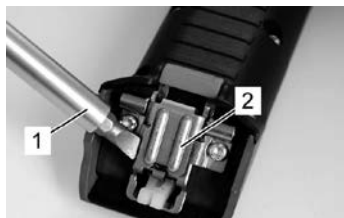

III. 13

1. Se la cerniera della lama (2) è erroneamente bloccata, aprirla con un cacciavite (1) premendo contemporaneamente il bloccaggio della lama.

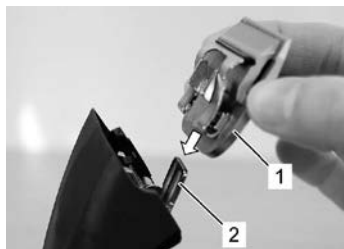

III. 14

2. Inserire la testina da taglio (1) sulla cerniera delle lame aperte (2).



III. 15

3. Con l'apparecchio (1) acceso, inclinare indietro la testina di taglio (2) mediante una leggera pressione.



III. 16

### AVVISO!



Per un funzionamento ottimale, assicurarsi che la testina di taglio (1) sia innestata perfettamente.

## 6.2 Altre attività durante l'utilizzo

### 6.2.1 Cambio batteria

Quando la batteria è scarica, un circuito di protezione disattiva la macchinetta tagliacapelli.



III. 17

1. Spingere l'interruttore a scorrimento sulla posizione "0" (III. 4).
2. Fare pressione su entrambi i lati del bloccaggio (2) e rimuovere la batteria (1) dalla macchinetta tagliacapelli.



III. 18

3. Inserire la batteria carica (1) nella macchinetta tagliacapelli (2) finché il bloccaggio della batteria non si innesta su entrambi i lati.

### 6.2.2 Cambio testina di taglio



III. 19

1. Spingere l'interruttore a scorrimento sulla posizione "0" (III. 4).
2. Fare pressione sul bloccaggio della testina.

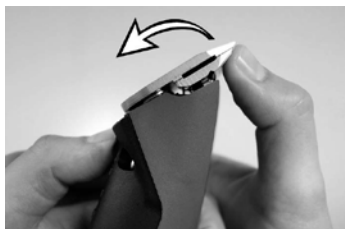

III. 20

3. Ribaltare la testina in avanti facendo pressione sul bloccaggio della stessa.
4. Rimuovere la testina di taglio.
5. Pulire la cerniera aperta con l'ausilio dell'apposito pennello.

6. Inserire la testina di taglio nella cerniera della lama e con l'apparecchio acceso, ribaltarla verso la macchinetta tagliacapelli con una leggera pressione (da III. 14 a III. 16).

#### **AVVISO!**



Lavorare unicamente con lame ben affilate, sostituire quelle smussate o difettose e senza tutti i dentini. Un affilamento corretto delle lame è possibile unicamente se eseguito con macchine apposite da persone qualificate. In questo caso, contattare il servizio di assistenza.

### **6.2.3 Lubrificazione**

Per un buon risultato di taglio e per aumentare la durata di vita della macchinetta tagliacapelli e della testina di taglio, è necessario un sottile strato di olio tra la lama superiore e la lama inferiore (III. 21).



#### **ATTENZIONE!**

Una scarsa lubrificazione della testina di taglio comporta il surriscaldamento e la riduzione nella durata di funzionalità della macchinetta tagliacapelli e delle lame, nonché una ridotta capacità della batteria. Pertanto:

- ▶ Lubrificare sufficientemente le lame durante il taglio (almeno ogni 15 minuti), di modo che non si seccino mai (III. 21).
- ▶ Utilizzare unicamente i lubrificanti prescritti dal produttore.

#### **AVVISO!**



Lubrificare sempre la testina di taglio con l'olio speciale fornito o con un olio di paraffina specifico ISO VG 15.

L'olio fornito non è tossico e non provoca irritazioni alla pelle o alle mucose. Questo tipo di olio si decompone nel giro di 21 giorni per circa il 20% (CEL-L-33-T-82).



III. 21

Le lame devono essere lubrificate prima, durante e dopo ogni uso. Se le lame della macchinetta tagliacapelli rilasciano striature o rallentano, è necessario lubrificarle. Applicare qualche goccia di olio sopra e ai lati delle lame (vedere le frecce). Pulire l'olio in eccesso con un panno morbido e asciutto. Gli spray lubrificanti non contengono abbastanza olio per una buona lubrificazione, ma sono utili al raffreddamento delle lame. Cambiare immediatamente le lame difettati o scheggiate per evitare di ferirsi.



#### **ATTENZIONE!**

In tutti i punti di lubrificazione che vengono riforniti manualmente di lubrificante, rimuovere il grasso fuoriuscito, usato o in eccesso e smaltirlo in conformità alle normative locali vigenti.

## 6.2.4 Pulizia

Per un buon risultato di taglio e per aumentare la durata di vita della macchinetta tagliacapelli e della testina di taglio, è necessario un sottile strato di olio tra la lama superiore e la lama inferiore (6.2.3 Lubrificazione).

### Testina di taglio e cerniera

Tra un utilizzo e l'altro, pulire le testine e la cerniera con l'apposito pennello.

### Stazione di ricarica

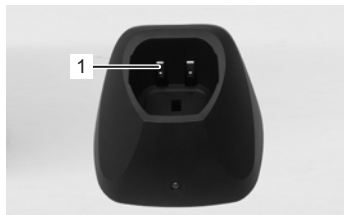

III. 22

1. Scollegare la stazione di ricarica dall'alimentazione.
2. Se necessario, rimuovere i capelli caduti negli alloggiamenti della stazione di ricarica.
3. Se necessario, pulire i contatti (1) con un panno asciutto.

### Contatti

Se necessario, pulire i contatti della macchinetta tagliacapelli e della batteria con un panno asciutto.

## 6.2.5 Portabatteria

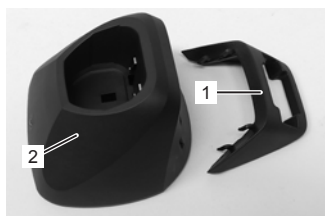

III. 23

Il portabatteria serve per custodire la seconda batteria. Il portabatteria (1) viene agganciato alla stazione di ricarica (2). L'utilizzo del portabatteria è opzionale.

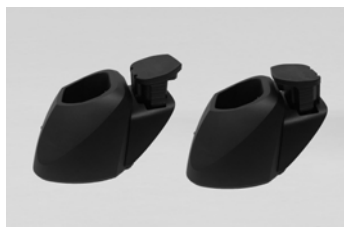

III. 24

1. Inserire la batteria come illustrato con i contatti rivolti verso il basso. La batteria può essere inserita in entrambe le direzioni.

### AVVISO!



Quando non si usa la macchinetta tagliacapelli e la stazione di ricarica quotidianamente, deporle nell'imballaggio in dotazione. Se si usa la macchinetta tagliacapelli ogni giorno, si raccomanda di mantenere la macchinetta e la batteria di riserva sulla stazione di ricarica.

## 7 Elenco delle anomalie

- La maggior parte degli interventi descritti di seguito può essere eseguita direttamente dall'operatore.
- Alcune riparazioni devono essere eseguite dagli specialisti o dal centro di assistenza autorizzato. In questo caso sono segnalate con (S) (specialista).

Anomalia	Possibile causa	Risoluzione
La lama superiore non si muove	La testina non è inserita bene	Con l'apparecchio acceso, innestare correttamente la testina
	La leva oscillante è difettosa	Sostituire la leva oscillante (S)
La macchinetta tagliacapelli taglia male o non taglia affatto	Le lame non sono più affilate	Far affilare la lama superiore ed inferiore da un centro di assistenza autorizzato (S)
	Le lame non sono state affilate a regola d'arte	
	Le lame non sono lubrificate	Lubrificare le lame ogni 15 minuti
	Capelli incastrati tra la lama superiore e la lama inferiore	Smontare la testina, spingere la lama superiore a metà dalla testina, rimuovere i capelli tra la lama superiore e quella inferiore
	Pressione di taglio troppo bassa della testina	Far revisionare la testina di taglio (S)
Il motore non gira	La batteria è scarica	Caricare la batteria
	I contatti sono sporchi	Spegnere la macchinetta tagliacapelli e pulire i contatti e la batteria
	La batteria è difettosa	Sostituire la batteria
	Odore di bruciato dal carter del motore, motore bruciato	Far sostituire il motore e/o l'apparato elettronico (S)
	Il motore e/o l'apparato elettronico sono difettosi	Far sostituire il motore e/o l'apparato elettronico (S)
	La testina è bloccata	Pulire e lubrificare la testina
Il motore funziona molto lentamente	Le lame non sono lubrificate a sufficienza	Lubrificare le lame
Durata di ricarica della batteria troppo breve e/o lame surriscaldano	Le lame non sono lubrificate a sufficienza	Lubrificare le lame
	È stata utilizzata una batteria scarica, non completamente carica o difettosa	Utilizzare unicamente batterie originali, intatte e completamente cariche
La spia di controllo della stazione di ricarica non si illumina	La stazione di ricarica non è collegata all'alimentazione	Allacciare la stazione di ricarica all'alimentazione
	La stazione di ricarica è difettosa	Far controllare la stazione di ricarica (S)
La batteria è scarica, ma la spia LED non passa da verde a rosso	I contatti della batteria e/o della stazione di ricarica sono sporchi	Pulire i contatti
	La batteria è difettosa	Sostituire la batteria
	I contatti della stazione di ricarica sono deformati	Far riparare la stazione di ricarica (S)



## 8 Parti di ricambio

Vedere l'illustrazione "Parti di ricambio" alla fine del libretto di istruzioni.



### AVVERTIMENTO!

Parti di ricambio errate o difettose possono causare danni, disfunzioni o guasti gravi e potrebbero compromettere la sicurezza durante il lavoro. Pertanto:

- ▶ Utilizzare sempre e solo pezzi originali del produttore. I pezzi di ricambio si possono ordinare dal rivenditore o direttamente dal produttore.
- ▶ L'uso di parti di ricambio non originali invalida qualsiasi diritto di garanzia e assistenza.

No. pos.	Denominazione	No.	No. pos.	Denominazione	No.
1	Set completo gusci di alloggiamento	1x	21	Lame superiori	1x
3	Batteria Li-Ion 7,4 / 1,6 Ah	1x	22	Lame inferiori	1x
4	Motore completo	1x	23	Vite M3,5x4	2x
5	PCB macchinetta tagliacapelli	1x	24	Guscio superiore stazione di ricarica	1x
6	Strofinaccio in gomma	1x	25a	PCB stazione di ricarica	1x
7	Leva oscillante	1x	25b	Alimentatore con spina	1x
8	Guarnizione	1x	26	Piastra base stazione di ricarica	1x
9	Anello di sicurezza Ø3,2	1x	27	Piedino in gomma	3x
10	Disco Ø4x0,5	1x	28	Spina UE	1x
11	Ingranaggio eccentrico con cuscinetto volante	1x	29	Spina AU tipo 1 / spina AU-ARG tipo 2	1x
14	Vite PT Kombitorx KA30x16	11x	30	Spina GB	1x
15	Alloggiamento lame	1x	31	Spina US tipo 1 / spina US-JP tipo 2	1x
16	Bloccaggio lame rosso	1x	32	Stazione di ricarica	1x
17	Vite PT Kombitorx KA30x8	1x	33	Spina KR	1x
18	Molla di compressione	1x	34	Spina BR	1x
19	Guida lama	1x	35	Portabatteria	1x
20	Portamorsetto	1x			

## 9 Smaltimento



### ATTENZIONE!

**Uno smaltimento non corretto comporta danni ambientali!**

Apparecchi elettronici dismessi, batterie, lubrificanti e altri materiali ausiliari devono essere smaltiti come rifiuti speciali, esclusivamente tramite aziende specializzate autorizzate!



### AVVISO!

La macchinetta tagliacapelli dismessa può essere riconsegnata al centro di assistenza o al più vicino rivenditore di apparecchi elettronici.

La batteria dev'essere estratta dall'apparecchio prima dello smaltimento.

# Índice

1	Seguridad.....	3
1.1	Personal .....	3
1.2	Símbolos e indicaciones de aviso .....	3
1.3	Uso previsto.....	4
1.4	Alimentación eléctrica .....	4
1.5	Batería .....	5
1.6	Cuchilla .....	6
1.7	Niños.....	6
1.8	Quemaduras, fuego, descargas eléctricas o lesiones a personas.....	7
2	Generalidades.....	7
2.1	Condiciones de garantía .....	7
2.2	Servicio post-venta.....	8
2.3	Limitación de responsabilidad .....	8
3	Datos técnicos.....	8
3.1	Indicaciones generales .....	8
3.2	Potencia eléctrica .....	9
3.3	Condiciones de servicio .....	9
4	Montaje y función.....	9
4.1	Volumen de entrega .....	9
4.2	Visión conjunta .....	9
4.3	Descripción breve.....	10
4.4	Elementos de servicio .....	10
4.5	Cargador.....	10
4.6	Batería .....	10
5	Transporte, embalaje y almacenamiento .....	11
6	Servicio .....	11
6.1	Primera puesta en servicio.....	11
6.1.1	Instalación del cargador .....	11
6.1.2	Cargar batería .....	12
6.1.3	Colocar el cabezal de corte .....	12
6.2	Actividades durante el servicio .....	13
6.2.1	Cambiar la batería .....	13
6.2.2	Cambiar el cabezal de corte .....	13
6.2.3	Lubricación .....	14
6.2.4	Limpieza .....	15
6.2.5	Clip de batería .....	15
7	Lista de averías .....	16
8	Piezas de recambio.....	17
9	Eliminación.....	17



## NOTAS IMPORTANTES SOBRE SEGURIDAD



### ¡NOTA!

Cuando utilice un aparato eléctrico, debe observar siempre las precauciones básicas que se describen a continuación:

Lea todas las instrucciones antes de utilizar el aparato.

## 1 Seguridad

El incumplimiento de las indicaciones de servicio y de seguridad pueden producir graves heridas o daños a la máquina.

### 1.1 Personal

- Está estrictamente prohibido que los niños operen el dispositivo.

El manejo de la máquina de cortar pelo solo está permitido a personas en cuyo trabajo se pueda confiar plenamente. Aquellas personas que estén bajo los efectos, por ejemplo, de drogas, alcohol o medicamentos no están autorizadas a manejar la máquina de cortar pelo.

### 1.2 Símbolos e indicaciones de aviso

En el manual de instrucciones se emplean diferentes símbolos. Estos indican posibles peligros o hacen referencia a informaciones técnicas, cuya no observancia puede dar lugar a daños personales y materiales o una explotación de la máquina no rentable.

#### Símbolo de peligro



#### ¡AVISO/PELIGRO!

Indica una situación de posible peligro. que, si no se evita, puede causar lesiones graves o incluso mortales.



#### ¡PRECAUCIÓN!

Indica una situación de posible peligro. que, si no se evita, puede causar lesiones leves.

#### Símbolos informativos



#### ¡NOTA!

Indica que su inobservancia puede causar fallos de funcionamiento o daños.

### 1.3 Uso previsto

El dispositivo está diseñado y construido exclusivamente para el uso previsto que se describe aquí.

La máquina está diseñada exclusivamente para cortar el cabello de la cabeza humana. El equipo está previsto para uso profesional.

El uso correcto también incluye el cumplimiento de toda la información contenida en estas instrucciones.

Cualquier uso del dispositivo que vaya más allá del propósito previsto o se use de una manera diferente se considera mal uso y está prohibido.

El aparato solo debe usarse con la fuente de alimentación suministrada.

### 1.4 Alimentación eléctrica



#### ¡PELIGRO!

Para reducir el riesgo de descarga eléctrica:

- ▶ No coja un aparato que se haya caído al agua. Retire de inmediato el enchufe de la toma de corriente.
- ▶ No lo use durante el baño o la ducha.
- ▶ No coloque ni guarde el aparato donde pueda caerse o ser arrastrado a una bañera o fregadero. No coloque el aparato en agua u otros líquidos, y no deje que estos caigan sobre él.
- ▶ Desenchufe siempre el aparato inmediatamente después de utilizarlo, excepto cuando lo cargue.
- ▶ Desenchufe el aparato de la red eléctrica antes de limpiarlo.



#### ¡AVISO!

Para reducir el riesgo de quemaduras, incendios, descargas eléctricas o lesiones en personas:

- ▶ El aparato no debe dejarse nunca sin vigilancia cuando está enchufado.
- ▶ Este aparato no está diseñado para ser utilizado por personas (incluidos niños) con capacidades físicas, sensoriales o mentales limitadas, o que carezcan de la experiencia y los conocimientos necesarios, a menos que estén supervisados por una persona responsable de su seguridad o hayan recibido indicaciones de esta persona sobre el funcionamiento del aparato. Vigile a los niños para que no jueguen con el aparato.
- ▶ Utilice el aparato únicamente para el fin descrito en estas instrucciones. No utilice ningún accesorio que no esté indicado por el fabricante.
- ▶ Nunca ponga en funcionamiento el aparato si el cable o el enchufe están dañados, si no funciona correctamente después de caerse o dañarse, o si se ha caído al agua. Lleve el aparato a un centro de servicio para su inspección y reparación.
- ▶ Mantenga el cable alejado de las superficies calientes.
- ▶ Mantenga las aberturas de ventilación libres de pelusa, pelo y similares.
- ▶ No deje caer ni introduzca nunca objetos en una abertura.

- ▶ No utilice el aparato al aire libre ni lo haga funcionar mientras se utilicen productos en aerosol (sprays).
- ▶ No utilice este aparato con un peine dañado o roto, ya que puede causar lesiones en la cara.
- ▶ Introduzca siempre el enchufe primero en el aparato y luego en la toma de corriente. Para desconectar, gire todos los controles a la posición de apagado (por ejemplo, «0») y luego saque el enchufe de la toma de corriente.
- ▶ Enchufe el cargador directamente en la toma de corriente, no utilice un cable de extensión.
- ▶ Retire el cargador de la toma de corriente antes de conectar o desconectar el aparato.



**¡AVISO!**

Mantenga el aparato seco.

## 1.5 Batería



**¡AVISO!**

**¡Riesgo de lesiones por manejo incorrecto de la batería!**

La batería recargable debe ser tratada con especial cuidado. Por lo tanto:

- ▶ Use únicamente una batería original.
- ▶ No arroje la batería al fuego ni la esponja a altas temperaturas. Existe un riesgo de explosión.
- ▶ Use únicamente una batería en buen estado.
- ▶ La batería y el cargador no deben exponerse en ningún momento a la luz directa del sol ni a la humedad.
- ▶ No cortocircuite jamás la batería. La batería puede quemarse debido al sobrecalentamiento causado por un cortocircuito.
- ▶ Nunca abra la batería. El líquido que sale debido al uso incorrecto puede causar irritación de la piel. Evite el contacto con el líquido. En caso de contacto, enjuague la zona afectada con abundante agua. Si el líquido entra a los ojos, enjuáguelos durante 10 minutos y visite un médico.

- ▶ Para cargar la batería, utilice únicamente el adaptador de red desmontable suministrado con este aparato.
- ▶ **No realizar ningún envío con la batería insertada**  
Antes de enviar una máquina, retire la batería que se encuentra en ella. Las baterías solo pueden enviarse con el etiquetado prescrito de acuerdo con las reglamentaciones nacionales e internacionales. Se deben tener en cuenta las normas existentes que regulan el envío de baterías defectuosas.



### **¡PRECAUCIÓN!**

#### **¡Reducción de la vida útil de la batería si se usa incorrectamente!**

El rendimiento de la batería puede reducirse si se usa incorrectamente. Por lo tanto:

- ▶ Use solamente el cargador original. Otros dispositivos de recarga pueden inutilizar la batería.
- ▶ Cuando no esté en uso durante mucho tiempo, desconecte la estación de carga de la fuente de alimentación.
- ▶ Quite la batería y la máquina de cortar pelo del cargador si el cargador no está conectado a la toma de corriente.
- ▶ Nunca meta objetos en las aberturas del cargador o en el punto de recepción de la batería con la máquina de cortar pelo.
- ▶ Si recarga una batería que ya no se puede cargar se dañará el cargador y éste se deberá reemplazar.

## **1.6 Cuchilla**



### **¡AVISO!**

Una cuchilla en movimiento y puntas agudas pueden producir heridas a la piel. Por lo tanto:

- ▶ Proceda y trabaje con cuidado.
- ▶ Evite cualquier contacto con las cuchillas mientras están en movimiento.
- ▶ La cuchilla puede calentarse después de un uso prolongado.

## **1.7 Niños**



### **¡AVISO!**

Nunca deje la máquina de cortar pelo sin vigilancia y trabaje con mucha precaución en caso de que niños o personas que no pueden juzgar los riesgos que están en su proximidad.

Está estrictamente prohibido que los niños operen el dispositivo.

Vigile a los niños para que no jueguen con el aparato.

## 1.8 Quemaduras, fuego, descargas eléctricas o lesiones a personas



### ¡AVISO!

Para reducir el riesgo de quemaduras, fuego, descargas eléctricas o lesiones a personas:

- ▶ Nunca deje un aparato desatendido cuando esté conectado a la red eléctrica (si el aparato se utiliza con una fuente de alimentación extraíble).
- ▶ Nunca ponga en funcionamiento este aparato si el cable o el enchufe están dañados, si no funciona correctamente después de caerse o dañarse, o si se ha caído al agua. Lleve el aparato a un centro de servicios para su examen y reparación.
- ▶ No lo utilice ni lo ponga en funcionamiento al aire libre mientras se utilicen productos en aerosol (spray).
- ▶ No utilice este aparato con un peine dañado o roto, ya que puede causar lesiones.
- ▶ Introduzca siempre el enchufe primero en el aparato y luego en la toma de corriente. Para desconectar, gire todos los controles a la posición de apagado (por ejemplo, «0») y luego retire el enchufe de la toma de corriente.



**GUARDE ESTAS INSTRUCCIONES EN UN LUGAR SEGURO.**

## 2 Generalidades

Este manual le facilita un manejo seguro y eficaz con la máquina de cortar pelo. Lea este manual de instrucciones cuidadosamente antes de empezar cualquier trabajo.

Condición previa para un trabajo seguro es el respeto de todas las indicaciones de seguridad y servicio en este manual.

Guarde siempre este manual en un lugar seguro. En caso de que transfiera esta máquina de cortar pelo y accesorios a terceros, entrégueles también este manual.

### 2.1 Condiciones de garantía

Las condiciones de garantía están incluidas en las condiciones generales del fabricante.

## 2.2 Servicio post-venta

Para informaciones técnicas diríjase a nuestro servicio post-venta o a nuestros centros de servicio autorizados.

Además, nuestros colaboradores se interesan constantemente por conocer nuevas informaciones y experiencias resultantes del empleo de nuestros productos. Estas informaciones son muy valiosas para la mejora de nuestros productos.

## 2.3 Limitación de responsabilidad

Todas las indicaciones y advertencias en este manual se redactaron teniendo en cuenta las normas y reglamentaciones aplicables, el último estado técnico, así como nuestros conocimientos y experiencias adquiridas a lo largo de muchos años.

El fabricante no asume ninguna responsabilidad por daños debido a:

- No observar el manual de instrucciones.
- Uso no conforme a las disposiciones.
- Empleo de personal mal instruido.
- Modificaciones técnicas.
- Uso de recambios no aprobados.

El alcance real de la entrega puede diferir de las explicaciones e ilustraciones descritas aquí en el caso de diseños especiales, el uso de opciones de pedido adicionales o debido a los últimos cambios técnicos.

Este producto ha sido diseñado para durar mucho tiempo y alcanzar un alto rendimiento, además, ha sido fabricado con los mejores componentes disponibles. Para repararlo, utilice solamente piezas de recambio originales de Heiniger. De lo contrario, el rendimiento del producto disminuirá y la garantía perderá su validez.

## 3 Datos técnicos

### 3.1 Indicaciones generales

<b>Máquina de cortar pelo</b>	Longitud	204 mm
	Ancho	50 mm
	Altitud	41 mm
	Peso con batería	425 g
<b>Cargador</b>	Duración de carga con 20 °C	60 min
<b>Batería</b>	Tipo	Li-Ion
	Tensión	según la placa de características
	Capacidad	según la placa de características



### 3.2 Potencia eléctrica

Eléctrico (cargador)	Tensión	100–240 V
	Toma de corriente, máximo	según la placa de características

### 3.3 Condiciones de servicio

Ambiente	Rango de temperatura	0–40 °C
	Humedad atmosférica relativa, máxima	75%
	Vibración $a_{hv}$	< 2,5 m/s <sup>2</sup>
	Emisión de ruido ( $L_{pAm}$ )	< 70 dB

## 4 Montaje y función

### 4.1 Volumen de entrega

Máquina de cortar pelo	1 pza
Cabezal (dependiente de equipo)	1 pza
Batería de reserva (dependiente de equipo)	1 pza
Cargador	1 pza
Engrasador por goteo de aceite	1 pza
Pincel de limpieza	1 pza
Instrucciones de manejo	1 pza
Embalaje para transporte y almacenamiento	1 pza
Clip de batería	1 pza

### 4.2 Visión conjunta

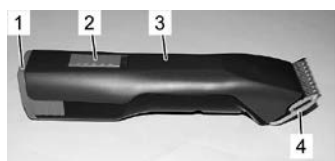

Fig. 1

- 1 Batería
- 2 Interruptor
- 3 Máquina de cortar pelo
- 4 Cabezal de corte
- 5 Bloqueo del cabezal de corte
- 6 Bloqueo de la batería



Fig. 2

### 4.3 Descripción breve

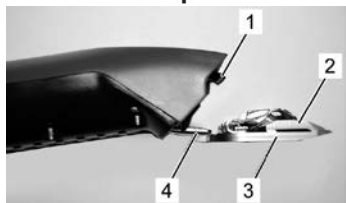

La máquina de cortar pelo se utiliza para cortar el cabello de la cabeza humana. Dos cuchillas con forma de peine se utilizan como herramienta cortante. La cuchilla inferior (3) que mira hacia la piel se fija y se monta en la charnela de la cuchilla (4). La cuchilla superior (2) se mueve de un lado a otro contra ésta. La cuchilla superior se mueve por medio de una palanca giratoria (1).

Fig. 3

### 4.4 Elementos de servicio



Fig. 4 Interruptor posición DESCO. ("0")

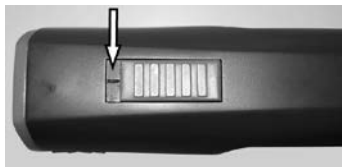

Fig. 5 Interruptor posición CO. ("1")



Fig. 6 Bloqueo del cabezal de corte



Fig. 7 Bloqueo de la batería

### 4.5 Cargador

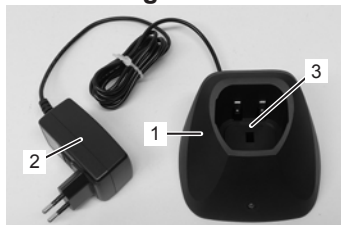

Fig. 8

- 1 Cargador
- 2 Adaptador
- 3 Concavidades de carga para la máquina de cortar pelo con batería insertada

### 4.6 Batería

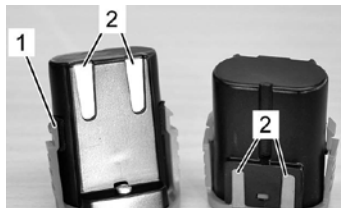

Fig. 9

- 1 Bloqueo de la batería
- 2 Contactos

## 5 Transporte, embalaje y almacenamiento

Inmediatamente después de recibir la entrega, compruebe si está completa y si se han producido daños durante el transporte.



### ¡NOTA!

Reclame cualquier daño que identifique en cuanto reciba el pedido. Los derechos a reclamaciones por daños y perjuicios solo pueden ejercerse en los plazos válidos.

Para el embalaje solo utilizamos material ecológico.

El embalaje permite proteger los componentes individuales contra daños durante el transporte, así como contra la corrosión y otros daños hasta el momento de su uso.

**Guarde la máquina de cortar pelo y los accesorios respetando las siguientes condiciones:**

- ▶ Almacenar siempre en el embalaje suministrado.
- ▶ No almacenar al aire libre.
- ▶ Almacenar en un lugar seco y sin polvo.
- ▶ Proteger del sol.
- ▶ Evitar choques mecánicos.
- ▶ Temperatura de almacenamiento: 0 a 40°C.
- ▶ Humedad atmosférica: max. 75 %. Controle el estado general de todos los elementos en caso de un almacenamiento superior a 3 meses. En caso necesario, cambiar de lugar y comprobar el estado.

## 6 Servicio



### ¡AVISO!

Un servicio incorrecto puede causar daños a personas o objetos. Por lo tanto:

- Efectúe todos los pasos de servicio según las indicaciones en este manual.

### 6.1 Primera puesta en servicio

#### 6.1.1 Instalación del cargador

- Haga caso a las características técnicas según las condiciones de servicio (3 Datos técnicos).
- La superficie de colocación debe ser plana y debe presentar una firmeza y resistencia suficiente.
- El lugar de montaje debe estar protegido de la humedad y la lluvia.
- Las tomas de corriente ubicadas en el exterior deben estar equipadas con un dispositivo de ruptura por corriente de defecto (FI).
- El lugar de trabajo debe presentar una iluminación y una ventilación suficiente.
- Mantenga a los niños fuera del área de trabajo y guarde la máquina de cortar pelo fuera del alcance de los niños.



1. Monte el cargador sobre una superficie firme, plano, seco y libre.
2. Conecte el adaptador del cargador a la toma de corriente.

Fig. 10

3. Coloque la máquina de cortar pelo en el cargador con la batería instalada, de modo que la parte superior de la máquina de cortar pelo esté orientada hacia usted y los contactos de la misma toquen los contactos del cargador. En la parte superior de la máquina de cortar pelo está la parte con el interruptor.
4. Durante la carga, un indicador LED se ilumina en rojo. Una vez terminado el proceso de carga, el piloto LED se ilumina en verde de forma continua. Este cargador tiene un piloto de control LED.

## 6.1.2 Cargar batería

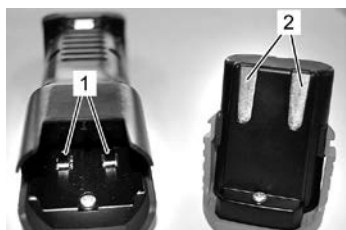

Fig. 11

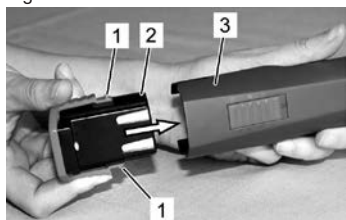

Fig. 12

## 6.1.3 Colocar el cabezal de corte

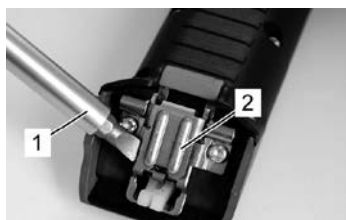

Fig. 13

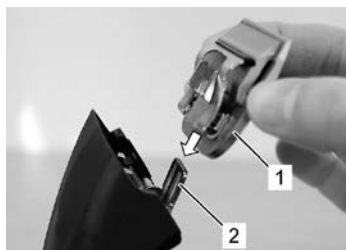

Fig. 14

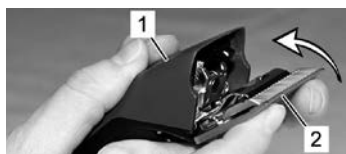

Fig. 15

1. Compruebe los contactos de la máquina de cortar pelo (1) y de la batería (2) para asegurarse de que no hay objetos extraños y suciedad pegada.
2. Asegúrese que el interruptor de la máquina de cortar pelo está en posición DESCO ("0") (Fig. 4).

3. Introduzca la batería (2) en la máquina de cortar pelo (3) hasta que el bloqueo de la batería (1) encaje en ambos lados.

1. Si la charnela de la cuchilla (2) se ha cerrado accidentalmente, utilice un destornillador (1) para abrirla y presione al mismo tiempo el bloqueo de la cuchilla.

2. Meta el cabezal de corte (1) en la charnela de la cuchilla abierta (2).

3. Cierre el cabezal de corte (2) mientras está la máquina encendida aplicando una suave presión hacia la máquina de cortar pelo (1).



Fig. 16



**¡NOTA!**

Para un servicio impecable es necesario asegurar que el cabezal de corte (1) está bien enclavado.

4. Asegúrese que el cabezal de corte (1) está bien enclavado y que está bien fijo.

## 6.2 Actividades durante el servicio

### 6.2.1 Cambiar la batería

Cuando la batería se descarga la máquina de cortar pelo se apaga automáticamente a través de un circuito de protección.



Fig. 17

1. Meta el interruptor a la posición DESCO "0" (Fig. 4).
2. Presione el bloqueo de la batería (2) hacia adentro en ambos lados y extraiga la batería (1) de la máquina de cortar pelo.



Fig. 18

3. Introduzca la batería (1) cargada en la máquina de cortar pelo (2) hasta que el bloqueo de la batería encaje en ambos lados.

### 6.2.2 Cambiar el cabezal de corte



Fig. 19

1. Meta el interruptor a la posición DESCO "0" (Fig. 4).
2. Apriete el bloqueo del cabezal de corte.

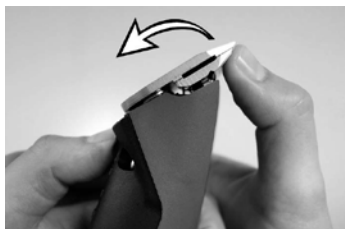

Fig. 20

3. Levante el cabezal de corte hacia adelante con el bloqueo del cabezal de corte apretado.
4. Quite el cabezal de corte.
5. Limpie la charnela abierta con la ayuda del pincel engrasado.

6. Inserte el cabezal de corte deseado en la charnela de la cuchilla y ciérrelo presionando ligeramente hacia la máquina de cortar pelo mientras esta está en marcha (Fig. 14 hasta Fig. 16).

**¡NOTA!**  
 Trabaje solamente con cuchillas bien afiladas, reemplace las cuchillas desafiladas o defectuosas que no tengan dientes. Un afilado correcto de las cuchillas es solamente posible con máquinas especiales y por personal calificado. Contacte en ese caso su servicio de mantenimiento.

### 6.2.3 Lubricación

Para obtener un buen resultado de corte y aumentar la vida útil de la máquina de cortar pelo y del cabezal de corte, es esencial aplicar una fina capa de aceite entre la cuchilla superior y la inferior (Fig. 21).



#### ¡PRECAUCIÓN!

Una lubricación insuficiente del cabezal de corte puede provocar un sobrecalentamiento y una reducción de la vida útil de la máquina de cortar pelo y de la misma cuchilla, así como una reducción de la duración de la batería. Por lo tanto:

- ▶ Engrase suficientemente la cuchilla de corte mientras corta el cabello (al menos cada 15 minutos) para que no se seque (Fig. 21).
- ▶ Utilice solamente lubricantes prescritos del productor.



#### ¡NOTA!

Lubrique el cabezal de corte siempre con el aceite especial entregado o con un aceite de parafina de la especificación ISO VG 15.

El aceite entregado está libre de clase tóxica y no produce irritaciones algunas ni sobre la piel ni sobre las mucosas. Este aceite de parafina se degrada aprox. un 20% después de 21 días (CEL-L-33-T-82).

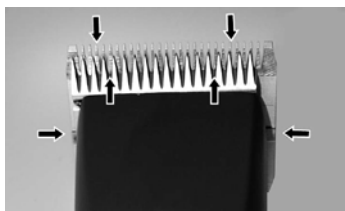

Fig. 21

Es necesario lubricar las cuchillas antes, durante y después de cada uso. Cuando las cuchillas de la máquina de cortar pelo empiecen a rayar o a ralentizar su velocidad, es una señal casi segura de que necesitan aceite. Aplique algunas gotas de aceite de frente y lateralmente de las cuchillas (flechas). Quite el aceite sobrante con un pañuelo suave y seco. Los aerosoles lubricantes no contienen el suficiente aceite para una buena lubricación, pero son convenientes para la refrigeración de los peines. Cambie de inmediato cuchillas dañadas o melladas a fin de evitar heridas.



#### ¡PRECAUCIÓN!

En todos los puntos de lubricación que se alimentan manualmente con lubricante, elimine la grasa sobrante, usada o sobrante y deséchela de acuerdo con las normas locales aplicables.

## 6.2.4 Limpieza

Para obtener un buen resultado de corte y aumentar la vida útil de la máquina de cortar pelo y del cabezal de corte, es esencial aplicar una fina capa de aceite entre la cuchilla superior y la inferior (6.2.3 Lubricación).

### Cabezal de corte y charnela

Limpie el cabezal de corte y la charnela antes de cada uso con el pincel.

### Cargador

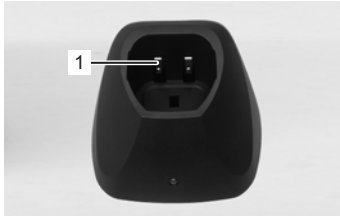

1. Separe el cargador de la corriente.
2. Quite posibles pelos de las dos concavidades de carga.
3. Si es necesario, limpie los contactos (1) con un paño seco.

Fig. 22

### Contactos

En caso necesario, limpiar los contactos de la batería y de la máquina de cortar pelo con un paño seco.

## 6.2.5 Clip de batería

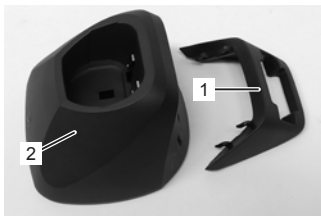

El clip de batería se utiliza para guardar la batería de reserva. El clip de batería (1) se inserta en el cargador (2). El uso del clip de batería es opcional.

Fig. 23

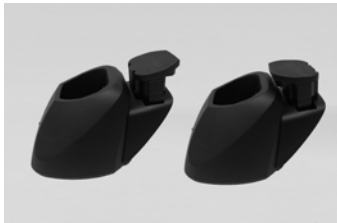

1. Inserte la batería con los contactos hacia abajo, como se muestra en la figura. Las dos formas de inserción son posibles.

Fig. 24

### ¡NOTA!



La máquina de cortar pelo y el cargador deberán guardarse en el embalaje suministrado si no se usan diariamente. En caso de que se utilice el aparato diariamente se recomienda guardar la máquina de cortar pelo y la batería de reserva en el cargador.

## 7 Lista de averías

- La mayoría de los trabajos aquí descritos pueden ser efectuados por el operador mismo.
- Algunos trabajos pueden ser efectuados únicamente por especialistas o por un servicio de mantenimiento autorizado, aquí señalados por (S).

Avería	Causa	Solución
La cuchilla superior no se mueve	El cabezal de corte no está bien enclavado	Enclave correctamente el cabezal de corte, motor en marcha
	Palanca giratoria está defectuosa	Deje sustituir la palanca giratoria (S)
La máquina de cortar pelo corta mal o no corta nada	Cuchillas desafiladas	Deje afilar la cuchilla superior e inferior por un servicio de mantenimiento (S)
	Las cuchillas no están afiladas según las especificaciones	
	Las cuchillas no están lubricadas	Lubrique las cuchillas cada 15 minutos
	Se han atascado pelos entre la cuchilla superior e inferior	Desmonte el cabezal de corte, empuje la cuchilla superior hasta la mitad del cabezal de corte, quite los pelos entre la cuchilla superior e inferior.
	La presión del cabezal de corte es demasiado baja	Deje revisar el cabezal de corte (S)
El motor no arranca	La batería está descargada	Cargue la batería
	Contactos sucios	Apague la máquina de cortar pelo, limpie los contactos de la máquina de cortar pelo y la batería
	Batería defectuosa	Reemplace la batería
	Olor a quemado de la carcasa del motor, motor quemado	Deje sustituir el motor y / o la electrónica (S)
	Motor o electrónica defectuoso	Deje sustituir el motor y / o la electrónica (S)
	Cabezal de corte bloqueado	Limpie y lubrique el cabezal de corte
Motor marcha muy lentamente	Las cuchillas so sean han lubricado suficientemente	Lubrique las cuchillas
La duración de una carga de batería es demasiado corta y / o se calientan las cuchillas	Las cuchillas so sean han lubricado suficientemente	Lubrique las cuchillas
	Se utilizó una batería descargada, insuficientemente cargada o defectuosa	Use únicamente una batería original nueva, completamente cargada
El piloto de control del cargador no se enciende	El cargador no está conectado a la corriente	Conecte el cargador a la corriente
	El cargador está defectuoso	Deje revisar el cargador (S)
Si la batería está vacía, el piloto de control no cambia de verde a rojo	Los contactos de la batería y / o del cargador están sucios	Limpie los contactos
	Batería defectuosa	Reemplace la batería
	Los contactos del cargador están deformados	Deje reparar el cargador (S)



## 8 Piezas de recambio

Véase la ilustración de las piezas de recambio al fin de este manual.



### ¡AVISO!

Las piezas de repuesto falsas o defectuosas pueden provocar daños, mal funcionamiento o falla total y afectar la seguridad. Por lo tanto:

- ▶ Utilice únicamente piezas de recambio originales del fabricante. Las piezas de recambio deben encargarse directamente al distribuidor o al productor.
- ▶ El hecho de utilizar repuestos no originales supone la anulación de todas las reclamaciones de garantía y servicio.

Pos. no.	Nombre	Cantidad	Pos. no.	Nombre	Cantidad
1	Set de carcasa completo	1x	21	Cuchilla superior	1x
3	Batería de iones de litio 7,4 V / 1,6 Ah	1x	22	Cuchilla inferior	1x
4	Motor completo	1x	23	Tornillo M3,5x4	2x
5	Máquina de cortar pelo PCB	1x	24	Parte superior de la carcasa del cargador	1x
6	Lóbulo de caucho	1x	25a	Cargador PCB	1x
7	Palanca giratoria	1x	25b	Adaptador con clavija	1x
8	Junta	1x	26	Placa base del cargador	1x
9	Anillo de seguridad Ø3,2	1x	27	Pie de caucho	3x
10	Arandela Ø4x0,5	1x	28	Enchufe EU	1x
11	Rueda dentada excéntrica incl. rodamiento de bolas	1x	29	Enchufe AU tipo 1 / Enchufe AU-ARG tipo 2	1x
14	Tornillo PT Kombitorx KA30x16	11x	30	Enchufe GB	1x
15	Recepción cuchilla	1x	31	Enchufe US tipo 1 / Enchufe US-JP tipo 2	1x
16	Enclavamiento peine rojo	1x	32	Cargador	1x
17	Tornillo PT Kombitorx KA30x8	1x	33	Enchufe KR	1x
18	Muelle de presión de corte	1x	34	Enchufe BR	1x
19	Guía de peine	1x	35	Clip de batería	1x
20	Soporte de abrazadera	1x			

## 9 Eliminación



### ¡PRECAUCIÓN!

#### ¡Daño ambiental en caso de eliminación incorrecta!

¡Los residuos de aparatos electrónicos, lubricantes y otros materiales auxiliares están sujetos a las normas de tratamiento de desechos peligrosos y solo podrán ser eliminados por empresas especializadas autorizadas!



### ¡NOTA!

Para eliminar la máquina de cortar pelo y el cargador deberá llevarlos a un punto de recogida o a un taller de electrónica especializado cercano. Antes de deshacerse del aparato debe quitar la batería que incluye.

# Inhoudsopgave

1	Veiligheid.....	3
1.1	Personeel .....	3
1.2	Symbolen en waarschuwingen .....	3
1.3	Gebruik conform de voorschriften.....	4
1.4	Voedingsspanning .....	4
1.5	Batterij .....	5
1.6	Scheermessen .....	6
1.7	Kinderen .....	6
1.8	Brandwonden, brand, elektrische schokken of verwondingen bij personen .....	7
2	Algemeen .....	7
2.1	Garantievoorwaarden.....	7
2.2	Klantenservice .....	8
2.3	Beperking van aansprakelijkheid .....	8
3	Technische gegevens.....	8
3.1	Algemene informatie .....	8
3.2	Laadstroom.....	9
3.3	Gebruiksvoorwaarden .....	9
4	Assemblage en werking .....	9
4.1	Leveringsomvang .....	9
4.2	Overzicht .....	9
4.3	Samenvatting.....	10
4.4	Bedieningselementen .....	10
4.5	Oplader.....	10
4.6	Batterij .....	10
5	Transport, verpakking en opslag.....	11
6	Bediening .....	11
6.1	Eerste ingebruikstelling .....	11
6.1.1	Installatie oplader .....	11
6.1.2	Batterij opladen .....	12
6.1.3	Inzetten van de scheerkop .....	12
6.2	Verrichtingen gedurende de bediening .....	13
6.2.1	Batterij vervangen .....	13
6.2.2	Vervanging van de scheerkop.....	13
6.2.3	Smering .....	14
6.2.4	Reiniging.....	15
6.2.5	Batterijclip.....	15
7	Overzicht van mogelijke storingen .....	16
8	Reserveonderdelen.....	17
9	Verwijdering .....	17



## **BELANGRIJKE VEILIGHEIDSVOORSCHRIFTEN**



### **AANWIJZING!**

Wanneer u een elektrisch apparaat gebruikt, moet u altijd de hieronder beschreven basisvoorzorgsmaatregelen in acht nemen:

Lees alle instructies alvorens u het apparaat in gebruik neemt.

## **1 Veiligheid**

Als de bedienings- en veiligheidsinstructies niet worden opgevolgd, kan dat tot zware personen- en materiële schade leiden.

### **1.1 Personeel**

- Het bedienen van het apparaat door kinderen is verboden.

De bediening is uitsluitend toegestaan voor personen van wie men kan verwachten dat zij serieus werken. Personen onder invloed van bijvoorbeeld drugs, alcohol of geneesmiddelen, mogen de machine niet bedienen.

### **1.2 Symbolen en waarschuwingen**

In de bedieningshandleiding worden verschillende symbolen gebruikt. Deze wijzen op eventuele gevaren of technische informatie die, als deze niet in acht worden genomen, kan leiden tot personen- en materiële schade of een inefficiënte werking.

#### **Gevaarsymbolen**



#### **WAARSCHUWING/GEVAAR!**

Duidt een eventueel gevaarlijke situatie aan. Als deze niet wordt gemeden, kan zeer ernstig letsel en zelfs de dood het gevolg zijn.



#### **VOORZICHTIG!**

Duidt een eventueel gevaarlijke situatie aan. Als deze niet wordt gemeden, kunnen lichte of geringe verwondingen het gevolg zijn.

#### **Informatiesymbolen**



#### **AANWIJZING!**

Aanwijzingen die niet worden opgevolgd kunnen leiden tot technische storingen of schade.

### 1.3 Gebruik conform de voorschriften

Het apparaat is uitsluitend ontworpen en gebouwd voor het hier beschreven beoogde gebruik.

Het apparaat wordt uitsluitend gebruikt voor het knippen van menselijk hoofdhaar. Het apparaat is bedoeld voor commercieel gebruik.

Voor het beoogde gebruik moeten alle aanwijzingen in deze bedieningshandleiding worden opgevolgd.

Elk gebruik van het apparaat anders dan waarvoor het bestemd is of elk ander gebruik wordt beschouwd als misbruik en is verboden.

Het apparaat mag alleen met de meegeleverde voeding worden gebruikt.

### 1.4 Voedingsspanning



#### **GEVAAR!**

Om het risico op elektrische schok te verminderen:

- ▶ Grijp niet naar een apparaat dat in het water is gevallen. Trek onmiddellijk de stekker uit het stopcontact.
- ▶ Het apparaat niet gebruiken in bad of onder de douche.
- ▶ Plaats of bewaar het apparaat niet op een plaats waar het kan vallen of in een bad of gootsteen kan worden getrokken. Plaats het apparaat niet in water of andere vloeistoffen en laat het daar ook niet in vallen.
- ▶ Trek bij het opladen, maar ook meteen na gebruik, de stekker uit het stopcontact.
- ▶ Trek voor het schoonmaken van het apparaat, de stekker uit.



#### **WAARSCHUWING!**

Om het risico van brandwonden, brand, elektrische schokken of verwondingen van personen te verminderen:

- ▶ Een apparaat mag nooit onbeheerd worden achtergelaten wanneer het is aangesloten op het stopcontact.
- ▶ Dit apparaat is niet bedoeld voor gebruik door personen (inclusief kinderen) met verminderde lichamelijke, zintuiglijke of geestelijke vermogens, of met gebrek aan ervaring en kennis, tenzij zij onder toezicht staan of instructies hebben gekregen betreffende het gebruik van het apparaat van een persoon die verantwoordelijk is voor hun veiligheid. Door middel van toezicht moet worden voorkomen dat kinderen met het apparaat spelen.
- ▶ Gebruik het apparaat alleen voor het in deze gebruiksaanwijzing beschreven doel. Gebruik geen hulpstukken die niet door de fabrikant zijn gespecificeerd.
- ▶ Gebruik dit apparaat nooit als de kabel of de stekker beschadigd is, als het niet goed werkt nadat het is gevallen of beschadigd, of als het in het water is gevallen. Breng het apparaat naar een servicecentrum voor inspectie en reparatie.

- ▶ Houd de kabels uit de buurt van warme oppervlakken.
- ▶ Houd de ventilatieopeningen vrij van pluizen, haren en soortgelijke materie.
- ▶ Laat nooit voorwerpen in een opening vallen of steek er nooit voorwerpen in.
- ▶ Gebruik het apparaat niet buitenshuis en gebruik het niet als er spuitbussen (sprays) worden gebruikt.
- ▶ Gebruik dit apparaat niet met een beschadigde of gebroken kam, aangezien dit verwondingen aan het gezicht kan veroorzaken.
- ▶ Steek de stekker altijd eerst in het apparaat en vervolgens in het stopcontact. Om de stekker uit het stopcontact te halen, zet u alle bedieningsorganen in de uitgeschakelde stand (bijv. "0") en trekt u vervolgens de stekker uit het stopcontact.
- ▶ Steek de stekker van de oplader rechtstreeks in het stopcontact, gebruik geen verlengsnoer.
- ▶ Haal de stekker van de oplader uit het stopcontact voordat u het apparaat in of uit het stopcontact steekt.



### **WAARSCHUWING!**

Houd het apparaat droog.

## **1.5 Batterij**



### **WAARSCHUWING!**

#### **Risico van verwonding in geval van een incorrecte behandeling van de batterij!**

De oplaadbare batterijen moeten voorzichtig worden behandeld. Daarom:

- ▶ Gebruik alleen een originele batterij.
- ▶ Werp de batterij niet in het vuur en stel deze niet bloot aan hoge temperaturen. Er bestaat explosiegevaar.
- ▶ Gebruik alleen een intacte batterij.
- ▶ Stel de batterij en de oplader niet bloot aan direct zonlicht of aan vocht.
- ▶ De batterij nooit kortsluiten. Bij oververhitting door kortsluiting kan de batterij doorbranden.
- ▶ Open nooit de batterij. De vloeistof, die bij een verkeerd gebruik kan weglekken, kan huidirritaties veroorzaken. Vermijd contact met vloeistoffen. In geval van contact, was de vloeistof met veel water af. Als de vloeistof in de ogen komt, goed spoelen gedurende 10 minuten en een arts raadplegen.
- ▶ Gebruik alleen de afneembare netadapter die bij dit apparaat is geleverd om de batterij op te laden.

### ► **Geen verzending met geplaatste batterij**

Verwijder de batterij uit de machine voordat u de machine verzendt. Batterijen mogen alleen worden verzonden met de voorgeschreven etikettering, in overeenstemming met de nationale en internationale voorschriften. Het is verplicht te voldoen aan de voorschriften voor het verzenden van defecte batterijen.



### **VOORZICHTIG!**

#### **Kortere levensduur van de batterij bij incorrecte behandeling!**

Incorrecte behandeling van de batterij kan de levensduur verkorten. Daarom:

- Gebruik alleen de originele oplader. Andere opladers kunnen de batterij beschadigen.
- Schakel de oplader uit van de stroomvoorziening als de tondeuse lang niet wordt gebruikt.
- Neem de batterij en de tondeuse uit de oplader, als de oplader niet op het stopcontact is aangesloten.
- Steek nooit een voorwerp in een opening van de oplader of in een contactpunt van de batterij of de tondeuse.
- Een batterij die niet meer kan worden opgeladen, beschadigt de oplader en moet worden vervangen.

## **1.6 Scheermessen**



### **WAARSCHUWING!**

Vermijd ieder contact met de bewegende scheermessen. Een bewegend mes en scherpe einden kunnen zware verwondingen aan de huid veroorzaken. Daarom:

- Ga voorzichtig te werk.
- Vermijd elk contact met het bewegende mes.
- Het scheermes kan na langdurig gebruik heet worden.

## **1.7 Kinderen**



### **WAARSCHUWING!**

Laat het apparaat nooit zonder toezicht en werk met veel voorzorg als kinderen of personen die de risico's niet kunnen beoordelen in de buurt zijn.

Het bedienen van het apparaat door kinderen is verboden.

Door middel van toezicht moet worden voorkomen dat kinderen met het apparaat spelen.

## 1.8 Brandwonden, brand, elektrische schokken of verwondingen bij personen



### WAARSCHUWING!

Om het risico van brandwonden, brand, elektrische schokken of verwondingen bij personen te verminderen:

- ▶ Laat een apparaat nooit onbeheerd achter wanneer het is aangesloten op het elektriciteitsnet (als het apparaat wordt gebruikt met een verwijderbare stroomvoorziening).
- ▶ Gebruik dit apparaat nooit als de kabel of de stekker beschadigd is, als het niet goed werkt nadat het is gevallen of beschadigd, of als het in het water is gevallen. Breng het apparaat naar een servicecentrum voor onderzoek en reparatie.
- ▶ Gebruik of werk niet buitenshuis terwijl er spray (spuitbus)-producten worden gebruikt.
- ▶ Gebruik dit apparaat niet met een beschadigde of gebroken kam, omdat dit letsel kan veroorzaken.
- ▶ Steek de stekker altijd eerst in het apparaat en vervolgens in het stopcontact. Om de verbinding te verbreken, zet u alle bedieningselementen in de uitgeschakelde stand (bijv. "0") en haalt u vervolgens de stekker uit het stopcontact.



### BEWAAR DEZE INSTRUCTIES GOED!

## 2 Algemeen

Deze handleiding vergemakkelijkt een veilig en efficiënt gebruik van de machine. Lees deze handleiding aandachtig voordat u begint met werken. De basisvoorwaarde voor veilig werken is naleving van alle veiligheidsvoorschriften en instructies in deze handleiding.

Bewaar deze gebruiksaanwijzing permanent. Als u het apparaat doorgeeft aan derden, dient u deze handleiding ook bij te sluiten.

### 2.1 Garantievoorwaarden

De garantievoorwaarden zijn opgenomen in de algemene voorwaarden van de fabrikant.

## 2.2 Klantenservice

Neem voor technische informatie contact op met onze klantenservice en geautoriseerde servicecentra.

Bovendien zijn onze medewerkers altijd geïnteresseerd in nieuwe informatie en ervaringen met betrekking tot het gebruik van onze producten. Deze informatie is waardevol voor de verbetering van onze producten.

## 2.3 Beperking van aansprakelijkheid

Alle aanwijzingen en adviezen van deze handleiding werden samengesteld rekening houdend met de normen en regels, de ontwikkelingen van de techniek en onze jarenlange kennis en ervaring.

De producent aanvaardt geen enkele verantwoordelijkheid voor schade door:

- Het niet nakomen van de instructies in deze gids.
- Niet-beoogd gebruik van de machine.
- Slecht geïnstrueerd personeel.
- Technische veranderingen.
- Het gebruik van ongeoorloofde reserveonderdelen.

De werkelijke leveringsomvang kan bij speciale uitvoeringen, gebruikmaking van extra bestelopties of vanwege de laatste technische aanpassingen verschillen van de uitleg en afbeeldingen die hier worden beschreven. Dit product is ontwikkeld met een lange levensduur en een hoge productiviteit in gedachten en samengesteld uit uitsluitend de beste beschikbare componenten. Voor reparaties mogen alleen originele reserveonderdelen van Heiniger worden gebruikt. Het gebruik van andere onderdelen gaat ten koste van de prestaties van het product en heeft tot gevolg dat de garantie vervalt.

## 3 Technische gegevens

### 3.1 Algemene informatie

<b>Tondeuse</b>	Lengte	204 mm
	Breedte	50 mm
	Hoogte	41 mm
	Gewicht met batterij	425 g
<b>Oplader</b>	Duur van oplading bij 20 °C	60 min
<b>Batterij</b>	Type	Li-Ion
	Spanning	conform typeplaatje
	Capaciteit	conform typeplaatje



## 3.2 Laadstroom

Elektrisch (oplader)	Spanning	100–240 V
	Stroomopname, maximum	conform typeplaatje

## 3.3 Gebruiksvoorwaarden

Milieu	Temperatuurbereik	0–40 °C
	Relatieve luchtvochtigheid, maximum	75%
	Trilling $a_{hv}$	< 2,5 m/s <sup>2</sup>
	Geluidsemissie ( $L_{pAm}$ )	< 70 dB

# 4 Assemblage en werking

## 4.1 Leveringsomvang

Tondeuse	1 stk.
Scheerkop (afhankelijk van uitrusting)	1 stk.
Reservebatterij (afhankelijk van uitrusting)	1 stk.
Oplader	1 stk.
Oliedruppelaar	1 stk.
Reinigingskwastje	1 stk.
Handleiding	1 stk.
Verpakking voor transport en bewaring	1 stk.
Batterijclip	1 stk.

## 4.2 Overzicht

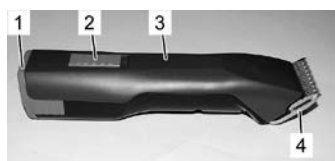

III. 1

- 1 Batterij
- 2 Schakelaar
- 3 Tondeuse
- 4 Scheerkop
- 5 Snavsluiting scheerkop
- 6 Snavsluiting batterij



III. 2

### 4.3 Samenvatting

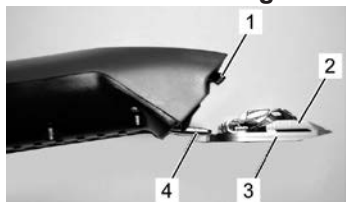

De tondeuse wordt gebruikt voor het bijknippen van menselijk hoofdhaar. Twee kamvormige messen worden als snijwerktuig gebruikt. Het ondermes (3) dat op de huid is gericht is onbeweeglijk en bevestigd op het messcharnier (4). Het bovenmes (2) wordt dwars tegen het ondermes bewogen. Het bovenmes beweegt met behulp van een zwenkhandel (1).

III. 3

### 4.4 Bedieningselementen



III. 4 Schakelaar stand UIT ("0")

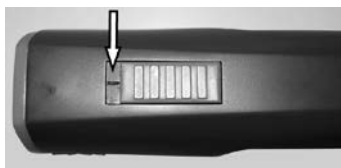

III. 5 Schakelaar stand AAN ("I")



III. 6 Snavsluiting scheerkop



III. 7 Snavsluiting batterij

### 4.5 Oplader

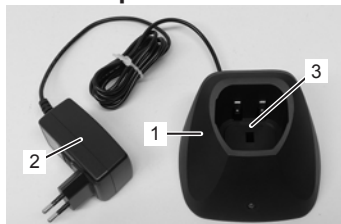

III. 8

- 1 Oplader
- 2 Stekker
- 3 Oplaadvak voor tondeuse met geplaatste batterij

### 4.6 Batterij

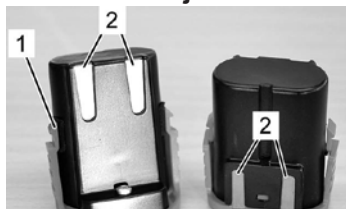

III. 9

- 1 Snavsluiting batterij
- 2 Contacten

## 5 Transport, verpakking en opslag

Controleer de levering meteen op volledigheid en schade gedurende het transport.

### AANWIJZING!



Informeer elke schade zo spoedig mogelijk. De rechten op schadevergoeding gelden slechts binnen bepaalde termijnen.

Voor de verpakking wordt uitsluitend milieuvriendelijk materiaal gebruikt.

De verpakking beschermt de verschillende elementen tot het moment van gebruik tegen transportschade, corrosie en andere beschadigingen.

### De tondeuse en accessoires worden bewaard volgens de voorwaarden hieronder:

- ▶ Altijd in de meegeleverde verpakking bewaren.
- ▶ Niet buitenshuis bewaren.
- ▶ Droog en stofvrij bewaren.
- ▶ Beschermen tegen zonlicht.
- ▶ Mechanische schokken vermijden.
- ▶ Opslagtemperatuur: 0 - 40°C.
- ▶ Luchtvochtigheid: max. 75 %. Controleer bij opslag van meer dan 3 maanden regelmatig de algemene staat van alle onderdelen. Indien noodzakelijk, opfrissen of vernieuwen.

## 6 Bediening



### WAARSCHUWING!

Een incorrecte bediening kan schade aan personen of zaken veroorzaken. Daarom:

- Voer alle stappen uit volgens de aanwijzingen in deze bedieningshandleiding.

### 6.1 Eerste ingebruikstelling

#### 6.1.1 Installatie oplader

- Let op de technische gegevens volgens de bedieningsvoorwaarden (3 Technische gegevens).
- De ondergrond moet vlak en stevig zijn en voldoende weerstand bieden.
- De opstellingsplaats moet beschermd zijn tegen vochtigheid en regen.
- Stopcontacten buitenshuis moeten voorzien zijn van een aardlekschakelaar (FI).
- De werkplaats moet een voldoende belichting en ventilatie presenteren.
- De werkplaats moet buiten het bereik van kinderen zijn.



1. Plaats de oplader op een stevige, vlakke, droge en vrije ondergrond.
2. Steek de stekker van de oplader in het stopcontact.

III. 10

3. Plaats de tondeuse met de batterij in de oplader, zodat het bovenste gedeelte van de tondeuse naar u toe is gericht en de contacten van het apparaat op de contacten van de oplader liggen. De bovenkant van het apparaat is het deel met de schakelaar.
4. Tijdens het opladen brandt het controlelampje continu rood. Nadat het opladen is voltooid, wordt het controlelampje groen en is het apparaat gereed voor gebruik. Deze oplader heeft één controlelampje.

## 6.1.2 Batterij opladen

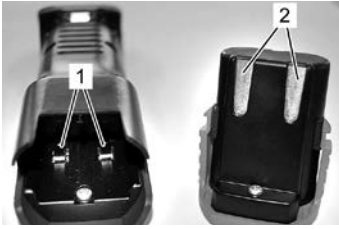

III. 11

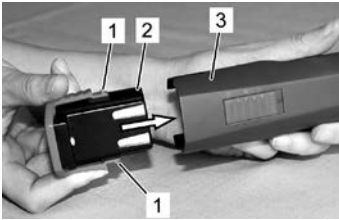

III. 12

1. Controleer de contacten van de tondeuse (1) en de batterij (2) op vreemde voorwerpen en vuil.
2. Zorg ervoor dat de schuif van de schakelaar van de tondeuse in de OFF ("0") stand staat (III. 4).

3. Plaats de batterij (2) in de tondeuse (3) totdat de batterijvergrendeling (1) aan beide zijden vastzit.

## 6.1.3 Inzetten van de scheerkop

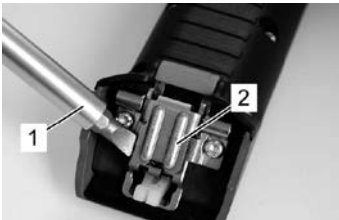

III. 13

1. Als het messcharnier (2) per ongeluk is vergrendeld, kan het met behulp van een schroevendraaier (1) worden opengelapt. Druk hiertoe gelijktijdig op de mespal.

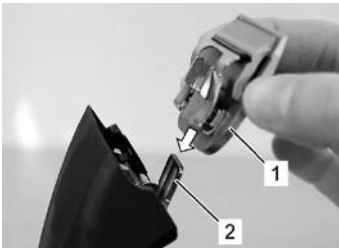

III. 14

2. Zet de scheerkop (1) op het open messcharnier (2).



III. 15

3. Met ingeschakeld apparaat, de scheerkop (2) met lichte druk op de tondeuse (1) plaatsen.



III. 16

4. Verzeker u dat de scheerkop (1) goed vastklikt en bevestigd is.

### **AANWIJZING!**



Voor een onberispelijke werking is het nodig dat de scheerkop (1) goed vastklikt.

## **6.2 Verrichtingen gedurende de bediening**

### **6.2.1 Batterij vervangen**

Als de batterij leeg is, wordt de tondeuse uitgeschakeld door een beveiligingscircuit.



III. 17

1. Stel de schakelaar van de tondeuse in de stand UIT "0" (III. 4).
2. Druk de batterijvergrendeling (2) aan beide zijden naar binnen en trek de batterij (1) uit de tondeuse.



III. 18

3. Plaats de opgeladen batterij (1) in de tondeuse (2) totdat de batterijvergrendeling aan beide zijden vastzit.

### **6.2.2 Vervanging van de scheerkop**



III. 19

1. Stel de schakelaar van de tondeuse in de stand UIT "0" (III. 4).
2. Druk op de snapsluiting van de tondeuse.

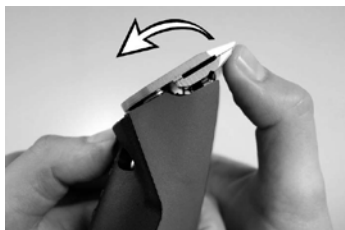

III. 20

3. Klap de scheerkop naar voren op met gesloten snap-sluiting.
4. Neem de scheerkop af.
5. Maak het opengeklapte scharnier open met behulp van het meegeleverde reinigingskwastje.

6. Plaats de gewenste scheerkop op het scharnier van het mesje en klap deze, wanneer het apparaat is ingeschakeld, met lichte druk op de tondeuse (III. 14 tot III. 16).

- AANWIJZING!**
-  Werk alleen met goed geslepen scheermessen, vervang botte of defecte messen met ontbrekende tanden. Het correcte slijpen van scheermessen is alleen mogelijk met speciale machines en door gekwalificeerd personeel. Neem in dit geval contact op met uw servicecentrum.

### 6.2.3 Smering

Voor een goed scheerresultaat en om de levensduur van de tondeuse en de scheerkop te verlengen, is een dun laagje olie tussen het boven- en ondermes van essentieel belang (III. 21).



#### VOORZICHTIG!

Onvoldoende olie van de scheerkop leidt tot verhitting en een kortere levensduur van de tondeuse en het mesje, en tot een kortere levensduur van de batterij. Daarom:

- ▶ Smeer de messen voldoende tijdens het scheren (minstens om de 15 minuten) zodat ze niet drooglopen (III. 21).
- ▶ Gebruik alleen door de producent aanbevolen smeermiddelen.



#### AANWIJZING!

Smeer de scheerkop altijd met de meegeleverde speciaalolie of met een paraffineolie van de specificatie ISO VG 15.

De meegeleverde olie is niet-toxisch en veroorzaakt geen enkele irritatie op de huid of op de slijmvliezen. Deze olie is na 21 dagen voor ongeveer 20% afgebroken (CEL-L-33-T-82).



III. 21

De scheermessen moeten voor, tijdens en na elk gebruik worden gesmeerd. Als de messen van de tondeuse strepen achterlaten of langzamer gaan werken, is dit een duidelijk teken dat er olie nodig is. Breng enkele druppels olie van voren en zijdelings op de messen aan (zie pijlen). Neem de overtollige olie met een zacht, droog doekje weg. Smeersprays bevatten niet genoeg olie voor een goede smering, maar zijn geschikt voor de koeling van de scheermessen. Beschadigde of gekerfde messen moeten meteen worden uitgewisseld om verwondingen te vermijden.



#### VOORZICHTIG!

Neem de overtollige, gebruikte of lekkende olie weg van alle smeerpunten die met de hand worden behandeld. Verwijder deze olie volgens de desbetreffende voorschriften van uw land.

## 6.2.4 Reiniging

Een dun laagje olie tussen het boven- en ondermes is essentieel voor een goed scheerresultaat en om de levensduur van de tondeuse en de scheerkop te verlengen. (6.2.3 Smering.

### Scheerkop en scharnier

Maak voor elk gebruik de scheerkoppen en het scharnier schoon met het reinigingskwastje.

### Oplader



III. 22

1. Trek de stekker van de oplader uit het stopcontact.
2. Neem de haren weg uit beide oplaadvakken.
3. Maak de contacten (1) indien nodig schoon met een droge doek.

### Contacten

Maak indien nodig de contacten van de batterij en de tondeuse schoon met een droge doek.

## 6.2.5 Batterijclip

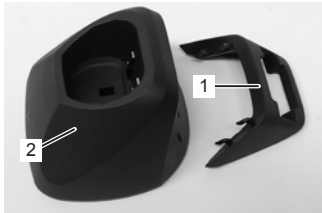

III. 23

De batterijclip wordt gebruikt om de tweede batterij op te bergen. De batterijclip (1) wordt op de oplader (2) geklikt. De batterijclip kan optioneel worden gebruikt.

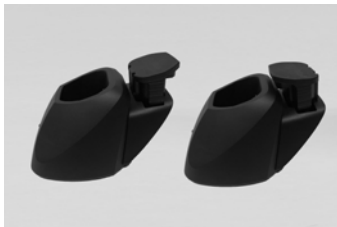

III. 24

1. Plaats de batterij zoals afgebeeld met de contacten naar beneden gericht. De batterij kan in beide richtingen worden geplaatst.

### AANWIJZING!



Bewaar de tondeuse en de oplader in de meegeleverde verpakking wanneer ze niet dagelijks worden gebruikt. Voor dagelijks gebruik is het raadzaam de tondeuse en de reservebatterij in de oplader te plaatsen.

## 7 Overzicht van mogelijke storingen

- De meeste van de hier beschreven werkzaamheden kunnen door de bedieningspersoon worden uitgevoerd.
- Enkele werkzaamheden mogen alleen door specialisten of door een bevoegd servicecentrum worden uitgevoerd; hier aangeduid met (S).

Storing	Oorzaak	Storingsopheffing
Bovenmes beweegt niet	De scheerkop klikt niet goed vast.	Laat de scheerkop bij lopende motor goed vastklikken
	Zwenkhandel is defect	Zwenkhandel vervangen (S)
Tondeuse knipt slecht of helemaal niet	Scheermessen zijn stomp	Scheermessen door servicecentrum laten bijslipen (S)
	Scheermessen zijn niet volgens voorschrift geslepen	
	Scheermessen zijn niet geolied	Scheermessen om de 15 minuten oliën
	Haren tussen boven- en ondermes ingeklemd	Scheerkop demonteren, bovenmes tot de helft van de scheerkop schuiven, haren wegnemen tussen boven- en ondermes
	Scheerspanning te laag	Laat een revisie van de scheerkop maken (S)
Motor draait niet	Batterij is leeg	Batterij opladen
	Contacten verontreinigd	Schakel de tondeuse uit, reinig de contacten van de tondeuse en de batterij
	Batterij defect	Batterij vervangen
	Brandlucht uit het motorhuis, motor verbrand	Motor en/of elektronica laten vervangen (S)
	Motor en/of elektronica defect	Motor en/of elektronica laten vervangen (S)
	Scheerkop is geblokkeerd	Scheerkop schoon maken en oliën
Motor loopt zeer langzaam	Scheermessen zijn niet genoeg geolied	Scheermessen oliën
De looptijd van een batterijlading is te kort en/of de scheermessen worden heet	Scheermessen zijn niet genoeg geolied	Scheermessen oliën
	Er wordt een lege, niet volledig geladen of defecte batterij gebruikt	Alleen intacte, volledig opgeladen, originele batterij gebruiken
Het controlelampje van de oplader brandt niet	De oplader is niet op de voeding aangesloten	Oplader op de voeding aansluiten
	Oplader is defect	Laat de oplader controleren en repareren (S)
Het controlelampje wisselt niet van groen naar rood wanneer de batterij leeg is	Contacten van de batterij en/of van de oplader zijn vuil	Contacten schoonmaken
	Batterij defect	Batterij vervangen
	De contacten van de oplader zijn verbogen	Oplader laten repareren (S)



## 8 Reserveonderdelen

Zie illustratie reserveonderdelen aan het eind van deze gebruiksaanwijzing.



### WAARSCHUWING!

Onjuiste of defecte reserveonderdelen kunnen leiden tot schade, storingen of volledig falen en kunnen de veiligheid schaden. Daarom:

- ▶ Gebruik alleen originele reserveonderdelen van de producent. De reserveonderdelen kunnen worden besteld bij de tussenhandelaar of direct bij de producent.
- ▶ Bij gebruik van niet originele reserveonderdelen vervallen alle aanspraken van garantie en service.

Pos. no.	Naam	Aantal
1	Behuizingset compleet	1x
3	Li-Ion-batterij 7,4 V / 1,6 Ah	1x
4	Motor compleet	1x
5	PCB-tondeuse	1x
6	Elastiekje	1x
7	Zwenkhendel	1x
8	Dichting	1x
9	Veiligheidsring Ø3,2	1x
10	Schijf Ø4x0,5	1x
11	Excentrisch tandwiel incl. kogellager	1x
14	PT-schroef Kombitorx KA30x16	11x
15	Meshouder	1x
16	Messenvergrendeling rood	1x
17	PT-schroef Kombitorx KA30x8	1x
18	Drukveer	1x
19	Mesgeleiding	1x
20	Klemhouder	1x

Pos. no.	Naam	Aantal
21	Bovenmes	1x
22	Ondermes	1x
23	Schroef M3,5x4	2x
24	Bovendeel behuizing oplader	1x
25a	PCB-oplader	1x
25b	Adapter met stekker	1x
26	Grondplaat oplader	1x
27	Rubbervoet	3x
28	EU-stekker	1x
29	Stekker AU type 1 / Stekker AU-ARG type 2	1x
30	GB-stekker	1x
31	Stekker US type 1 / Stekker US-JP type 2	1x
32	Oplader	1x
33	KR-stekker	1x
34	BR-stekker	1x
35	Batterijclip	1x

## 9 Verwijdering



### VOORZICHTIG!

#### Schade aan het milieu in geval van foutieve verwijdering!

Elektronisch afval, batterij, smeermiddelen en andere hulpstoffen zijn gevaarlijke afvalstoffen die uitsluitend door geautoriseerde bedrijven mogen worden ingezameld en verwerkt!



### AANWIJZING!

Geef de tondeuse en de oplader af bij een servicecentrum of een nabijgelegen elektro-werkplaats om ze te laten verwijderen.

De batterij moet uit het apparaat worden verwijderd voordat hij wordt weggegooid.

# Indholdsfortegnelse

1	Sikkerhed .....	3
1.1	Personale .....	3
1.2	Symboler og advarselshenvisninger .....	3
1.3	Tilsluttet brug .....	4
1.4	Strømforsyning .....	4
1.5	Batteri .....	5
1.6	Skæreblade .....	6
1.7	Børn .....	6
1.8	Forbrændinger, brand, elektrisk stød eller personskade .....	7
2	Generelt .....	7
2.1	Garantibetingelser .....	7
2.2	Kundeservice .....	8
2.3	Begrænsning af ansvar .....	8
3	Tekniske specifikationer .....	8
3.1	Generelle oplysninger .....	8
3.2	Netspænding .....	9
3.3	Brugsbetingelser .....	9
4	Samling og funktion .....	9
4.1	Standardudstyr .....	9
4.2	Oversigt .....	9
4.3	Kort oversigt .....	10
4.4	Betjeningslementer .....	10
4.5	Ladestation .....	10
4.6	Batteri .....	10
5	Transport, emballering og opbevaring .....	11
6	Betjening .....	11
6.1	Første ibrugtagning .....	11
6.1.1	Opsætning af ladestationen .....	11
6.1.2	Opladning af batteriet .....	12
6.1.3	Montering af skærehoved .....	12
6.2	Aktiviteter under drift .....	13
6.2.1	Udskiftning af batteri .....	13
6.2.2	Udskiftning af skærehoved .....	13
6.2.3	Smøring .....	14
6.2.4	Rengøring .....	14
6.2.5	Batteriholder .....	15
7	Fejlliste .....	16
8	Reservedele .....	17
9	Bortskaffelse .....	17



## VIGTIGE SIKKERHEDSOPLYSNINGER



### BEMÆRK!

Ved brug af elektrisk udstyr er det altid nødvendigt at følge en række grundlæggende sikkerhedsregler:

Læs alle instruktioner før brug af klippemaskinen.

## 1 Sikkerhed

Manglende overholdelse af regler og sikkerhedsanvisninger i denne brugsanvisning kan forårsage skader på klippemaskinen eller alvorlig personskade.

### 1.1 Personale

- Det er forbudt for børn at betjene apparatet.

Klippemaskinen må kun betjenes af personale, der forventes at udføre deres arbejde pålideligt. Klippemaskinen må ikke betjenes af personer, der har indtaget euforiserende stoffer, alkohol eller medicin.

### 1.2 Symboler og advarselshenvisninger

I brugsanvisningen anvendes en række symboler. Disse angiver mulige farer eller tekniske informationer, som skal overholdes for at undgå kvæstelser, tingskader eller uøkonomisk drift.

#### Faresymbol



#### ADVARSEL/FARE!

Angiver en potentielt farlig situation. Hvis den ikke undgås, kan det føre til alvorlige kvæstelser, evt. med døden til følge.



#### FORSIGTIG!

Angiver en potentielt farlig situation. Hvis den ikke undgås, kan det føre til lettere eller mindre kvæstelser.

#### Informationssymbol



#### BEMÆRK!

Manglende overholdelse af denne henvisning kan føre til driftsfejl eller skader.

### 1.3 Tilsigtet brug

Klippemaskinen er udelukkede udviklet og tilsigtet den brug og de formål, der beskrevet i denne brugsanvisning.

Klippemaskinen må udelukkende anvendes til hovedhår på personer. Klippemaskinen er beregnet til kommerciel brug.

Overholdelse af alle indikationer i denne brugsanvisning udgør en del af den tilsigtede brug.

Det er forbudt at bruge klippemaskinen til andre anvendelser.

Klippemaskinen må kun anvendes med den tilhørende strømforsyning.

### 1.4 Strømforsyning



#### FARE!

For at mindske faren for elektrisk stød:

- ▶ Grib aldrig efter en klippemaskine, der er faldet ned i vand. Træk straks stikket ud af stikkontakten.
- ▶ Brug aldrig klippemaskinen i badekarret eller under bruseren.
- ▶ Stil ikke klippemaskinen, hvor den kan falde ned i et badekar eller en håndvask eller kan blive trukket ned. Stil aldrig klippemaskinen i vand eller anden væske, og lad den ikke falde ned i væske.
- ▶ Træk altid klippemaskinens stik ud af stikkontakten straks efter brug, bortset fra under opladning.
- ▶ Træk klippemaskinens stik ud af stikkontakten før rengøring.



#### ADVARSEL!

For at mindske faren for forbrændinger, brand, elektrisk stød eller personskaade:

- ▶ En klippemaskine må aldrig efterlades uden opsyn.
- ▶ Denne klippemaskine er ikke beregnet til at blive brugt af personer (herunder børn) med begrænsede fysiske, sensoriske eller mentale evner, eller som mangler erfaring og viden, medmindre de er under opsyn eller har modtaget instruktioner i brugen af klippemaskinen fra en person, der er ansvarlig for deres sikkerhed. Børn skal holdes under opsyn for at sikre, at de ikke leger med klippemaskinen.
- ▶ Brug kun klippemaskinen til det formål, der er beskrevet i denne brugsanvisning. Brug ikke tilbehør, som ikke er specificeret af producenten.
- ▶ Brug aldrig denne klippemaskine, hvis ledningen eller stikket er beskadiget, hvis den ikke fungerer korrekt, hvis den er faldet ned eller har taget skade, eller hvis den har ligget i vand. Lad klippemaskinen kontrollere og reparere på et servicecenter.
- ▶ Hold ledningen væk fra varme overflader.
- ▶ Hold ventilationsåbningerne fri for frug, hår og lignende materialer.
- ▶ Lad aldrig genstande falde ned i en åbning på klippemaskinen, og stik aldrig genstande ind i åbningerne.

- ▶ Brug ikke klippemaskinen udendørs. Betjen aldrig klippemaskinen, mens der anvendes aerosolprodukter (spray).
- ▶ Brug ikke denne klippemaskine med beskadiget eller ødelagt kam, da det kan forårsage personskade.
- ▶ Sæt altid først stikket i klippemaskinen, og derefter i stikkontakten. Forbindelsen afbrydes ved at bringe alle betjeningselementer i positionen "FRA" (f.eks. "0") og derefter trække stikket ud af stikkontakten.
- ▶ Sæt ladestationens stik direkte i en stikkontakt – brug aldrig forlængerledning.
- ▶ Træk ladestationens stik ud af stikkontakten, før klippemaskinen til- eller frakobles.



### **ADVARSEL!**

Hold klippemaskinen tør.

## **1.5 Batteri**



### **ADVARSEL!**

#### **Fare for tilskadecomst ved forkert håndtering af batteriet!**

Det genopladelige batteri skal håndteres med særlig omhu. Derfor:

- ▶ Anvend udelukkende det originale batteri.
- ▶ Batteriet må ikke kastes i ilden eller udsættes for høje temperaturer. Der er fare for eksplosions.
- ▶ Anvend udelukkende et ubeskadiget batteri.
- ▶ Batteriet og ladestationen må aldrig udsættes for direkte sollys og fugtighed.
- ▶ Batterierne må aldrig kortsluttes. Batterierne kan brænde sammen pga. overophedning i forbindelse med en kortslutning.
- ▶ Åbn aldrig batteriet. Ved forkert brug kan lækket væske forårsage hudirritation. Undgå enhver form for kontakt med batterivæsken. Ved eventuel kontakt skal væsken skylles bort med rigelige mængder vand. Ved øjenkontakt med væske, skylles øjeblikkelig med rigelige mængder vand i 10 minutter. Søg omgående læge.
- ▶ Brug kun den aftagelige strømadapter, der følger med denne klippemaskine, til at oplade batteriet.
- ▶ **Må ikke sendes med installeret batteri**  
Før klippemaskinen sendes, skal batteriet fjernes. Batterier må kun sendes i overensstemmelse med nationale og internationale bestemmelser og med den foreskrevne mærkning. Det er obligatorisk at overholde bestemmelserne for forsendelse af defekte batterier.



## **FORSIGTIG!**

### **Forkert håndtering forringer batteriets levetid!**

Ved forkert håndtering kan batteriets ydeevne nedsættes. Derfor:

- ▶ Anvend kun den originale batteriladestation. Andre opladere kan ødelægge batteriet.
- ▶ Afbryd forbindelsen mellem ladestationen og strømforsyningen, når stationen ikke har været i brug i længere tid.
- ▶ Fjern batteriet og klippemaskinen fra ladestationen, når stationen ikke er tilsluttet strømforsyningen.
- ▶ Indsæt aldrig genstande i åbninger på ladestationen eller i klipperens opladerforfybning.
- ▶ Et batteri, som ikke længere kan oplades, beskadiger ladestationen og skal udskiftes.

## **1.6 Skæreblade**



### **ADVARSEL!**

Bevægelige skæreblade og skarpe kanter på skærebladene kan beskadige huden alvorligt. Derfor:

- ▶ Udfør arbejdet omhyggeligt.
- ▶ Undgå enhver form for kontakt med det bevægelige skærehoved.
- ▶ Klippehovedet kan blive varmt ved langvarig brug.

## **1.7 Børn**



### **ADVARSEL!**

Efterlad aldrig klippemaskinen uden opsyn, og vær ekstra opmærksom ved betjening, når børn eller andre, der ikke kan bedømme faren ved klippemaskinen, befinder sig i nærheden.

Det er forbudt for børn at betjene apparatet.

Børn skal holdes under opsyn for at sikre, at de ikke leger med klippemaskinen.

## 1.8 Forbrændinger, brand, elektrisk stød eller personskade



### ADVARSEL!

For at mindske risikoen for forbrændinger, brand, elektrisk stød eller personskade:

- ▶ En klippemaskine må aldrig efterlades uden opsyn, når den er tilsluttet lysnettet (hvis klippemaskinen bruges med en aftagelig strømforsyning).
- ▶ Brug aldrig denne klippemaskine, hvis ledningen eller stikket er beskadiget, hvis den ikke fungerer korrekt, hvis den er faldet ned eller har taget skade, eller hvis den har ligget i vand. Lad klippemaskinen kontrollere og reparere på et servicecenter.
- ▶ Brug ikke klippemaskinen udendørs, eller mens forstøvningsprodukter (spray) er i brug.
- ▶ Brug ikke denne klippemaskine med beskadiget eller ødelagt kam, da dette kan resultere i personskade.
- ▶ Sæt altid først stikket i klippemaskinen, og derefter i stikkontakten. Strømforsyningen afbrydes ved at bringe alle betjeningslementer i positionen "FRA" (f.eks. "0"), og derefter trække stikket ud af stikkontakten.



### GEM DENNE BRUGSANVISNING!

## 2 Generelt

Denne brugsanvisning beskriver en sikker og effektiv håndtering af klippemaskinen. Læs brugsanvisningen grundigt før betjening.

Alle oplysninger om sikkerhed og betjening i denne brugsanvisning skal følges omhyggeligt.

Opbevar altid brugsanvisning permanent. Hvis klippemaskinen overdrages til andre personer, skal brugsanvisningen følge med.

### 2.1 Garantibetingelser

Garantibetingelserne er indeholdt i de generelle betingelser og vilkår fra producenten.

## 2.2 Kundeservice

Du kan få yderligere tekniske oplysninger ved at kontakte vores kundeservice samt autoriserede servicecentre.

Derudover er vores medarbejdere altid interesserede i nye oplysninger og erfaringer med brugen af klippemaskinen, som kan være nyttige i forbindelse med forbedringer af vores produkter.

## 2.3 Begrænsning af ansvar

Alle data og oplysninger i denne brugsanvisning er udarbejdet i overensstemmelse med aktuelle standarder, gældende lovgivning og det aktuelle tekniske niveau som et resultat af vores viden og erfaring fra de sidste mange år.

Producenten er ikke ansvarlig for mangler, der skyldes:

- manglende overholdelse af anvisningerne i brugsanvisningen
- brug af klippemaskinen til andet end den tilsigtede brug
- brug af personale, der ikke er instrueret i brugen af hårklyperen
- tekniske ændringer
- anvendelse af ikke-godkendte reservedele.

Det faktiske standardudstyr, der leveres, kan afvige fra særligt fremstillede modeller, fra ekstra bestillingsmuligheder eller pga. senere fremskridt end de her beskrevne forklaringer og illustrationer.

Dette produkt er blevet udviklet med henblik på at sikre en lang levetid og høj ydeevne og er fremstillet med de bedste tilgængelige komponenter. Til reparationer må der kun bruges originale Heiniger-reservedele, da produktets ydeevne ellers påvirkes og garantien bortfalder.

## 3 Tekniske specifikationer

### 3.1 Generelle oplysninger

<b>Hårklippemaskine</b>	Længde	204 mm
	Bredde	50 mm
	Højde	41 mm
	Vægt med batteri	425 g
<b>Ladestation</b>	Opladetid ved 20°	60 min
<b>Batteri</b>	Type	Li-ion
	Spænding	iht. typeskilt
	Kapacitet	iht. typeskilt



## 3.2 Netspænding

Elektrisk udstyr (Ladestation)	Spænding	100–240 V
	Ladestrømstyrke, maks.	iht. typeskilt

## 3.3 Brugsbetingelser

Miljø	Temperaturområde	0–40 °C
	Relativ fugtighed, maks.	75%
	Vibration $a_{hv}$	< 2,5 m/s <sup>2</sup>
	Støjemission ( $L_{pAm}$ )	< 70 dB

## 4 Samling og funktion

### 4.1 Standardudstyr

Hårklippemaskine	1 stk.
Skærehoved (udstyrsafhængig)	1 stk.
Reservebatteri (udstyrsafhængig)	1 stk.
Ladestation	1 stk.
Olieflaske	1 stk.
Rengøringsbørste	1 stk.
Brugsanvisning	1 stk.
Emballage til transport og opbevaring	1 stk.
Batteriholder	1 stk.

### 4.2 Oversigt

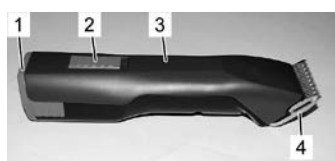

III. 1

- 1 Batteri
- 2 Skyderkontakt
- 3 Hårklippemaskine
- 4 Skærehoved
- 5 Skærehovedlås
- 6 Batterilås



III. 2

### 4.3 Kort oversigt

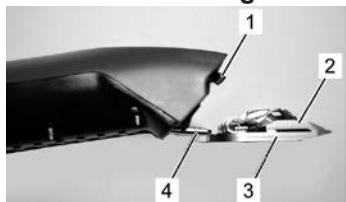

Hårklippemaskinen er beregnet til hovedhår. To kamformede skæreblade fungerer som klipperedskaber. Det nederste skæreblad mod huden (3) er fastmonteret og monteret på skærebladets hængsel (4). Det øverste skæreblad (2) bevæger sig på tværs af det fast skæreblad. Det øverste skæreblad bevæges ved hjælp af en betjeningsarm (1).

III. 3

### 4.4 Betjeningselementer



III. 4 Kontakt i OFF-position ("0")

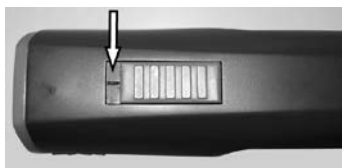

III. 5 Kontakt i ON-position ("I")



III. 6 Skærehovedlås



III. 7 Batterilås

### 4.5 Ladestation

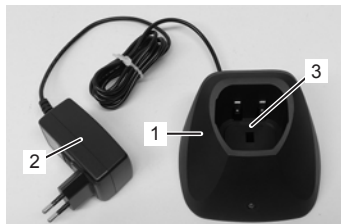

III. 8

- 1 Ladestation
- 2 Strømadapter
- 3 Ladestation til hårklippemaskine med indsat batteri

### 4.6 Batteri

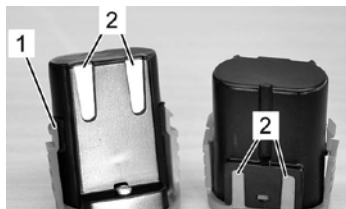

III. 9

- 1 Batterilås
- 2 Kontakter

## 5 Transport, emballing og opbevaring

Kontroller straks ved modtagelsen, om leveringen er komplet og ubeskadiget.

### BEMÆRK!



Gør opmærksom på eventuelle transportskader, så snart de konstateres. Der er kun muligt at kræve erstatning inden for gyldighedsperioden.

Der er udelukkende anvendt ikke-forurenende materiale til emballagen.

Emballagen skal beskytte de enkelte komponenter mod transportskader, korrosion og andre beskadigelser før brug.

### Opbevaring af hårklippemaskinen og dens tilbehør:

- ▶ Skal altid opbevares i den leverede emballage.
- ▶ Opbevar ikke klippemaskinen udendørs.
- ▶ Opbevar klippemaskinen et tørt og støvfrit sted.
- ▶ Beskyt klippemaskinen mod direkte sollys.
- ▶ Undgå mekanisk belastning.
- ▶ Opbevaringstemperatur: 0 til 40 °C.
- ▶ Relativ luftfugtighed: maks. 75 %. Ved opbevaring i over 3 måneder, skal alle dele af klippemaskinen efterses regelmæssigt. Udskift eller optimer beskyttelse af klippemaskinen efter behov.

## 6 Betjening



### ADVARSEL!

Fejlagtig betjening kan resultere i skade på personer eller genstande. Derfor:

- Betjen udelukkende klippemaskinen i overensstemmelse med anvisningerne i denne brugsanvisning.

### 6.1 Første ibrugtagning

#### 6.1.1 Opsætning af ladestationen

- Vær opmærksom på alle tekniske specifikationer for brugsbetingelser/betingelserne (3 Tekniske specifikationer).
- Installationsoverfladen skal være jævn og sikre tilstrækkelig stabilitet og bærekraft.
- Installationsstedet skal være beskyttet mod fugtighed og regn.
- Strømodgange på udendørsområder skal være udstyret med en fejlstrømsafbryder (FI).
- Arbejdsstedet skal være tilstrækkeligt oplyst og ventileret.
- Installationen skal være placeret uden for børns rækkevidde.



1. Placer ladestationen på et fast, jævnt, tørt, rent og frit underlag.
2. Sæt ladestationens netstik i stikkontakten til lysnettet.

III. 10

3. Placér hårklippemaskinen med det indsatte batteri i ladestationen, så hårklipperens øverste del vender mod dig selv og apparatets kontakter er placeret på ladestationens kontakter. Apparatets øverste område er delen med kontakten.
4. Under opladningsprocessen lyser en LED-visning permanent. Når opladningsprocessen er afsluttet, lyser LED-lampen permanent grønt, og apparatet er klar til drift. Denne ladestation er udstyret med en LED-indikatorlampe.

## 6.1.2 Opladning af batteriet

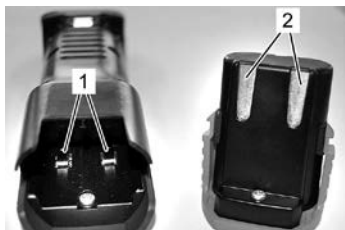

III. 11

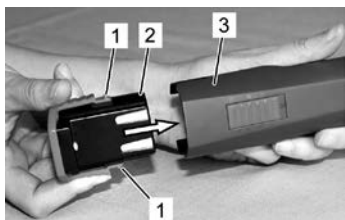

III. 12

1. Kontrollér hårklipperens (1) og batteriets kontakter (2) for fremmedlegemer og snavs.
2. Kontrollér, at skyderkontakten på hårklipperen er i positionen FRA ("0") (III. 4).

3. Sæt batteriet (2) i hårklipperen (3), så batterilåsen (1) griber fat på begge sider.

## 6.1.3 Montering af skærehoved

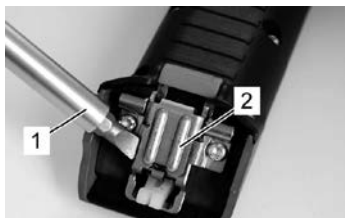

III. 13

1. Hvis bladhængslet (2) blev lukket utilsigtet, kan det åbnes ved hjælp af en skruetrækker (1), mens man samtidigt trykker på skærebladets lås.

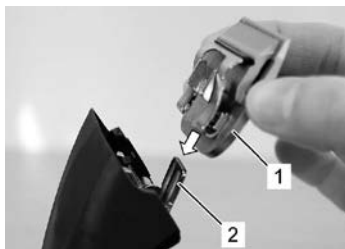

III. 14

2. Monter skærehovedet (1) på det åbne bladhængsel (2).



III. 15

3. Vip skærehovedet på plads (2) med et let tryk på hårklipperen (1), mens den er tændt.



III. 16

### **BEMÆRK!**



Kontroller, at skærehovedet (1) er korrekt fastsat for at sikre korrekt drift.

4. Kontroller, at skærehovedet (1) sidder sikkert fast.

## **6.2 Aktiviteter under drift**

### **6.2.1 Udskiftning af batteri**

Når batteriet er afladet, slukkes hårklipperen af en sikkerhedsafbryder.



III. 17

1. Sæt kontakten i position "0" (III. 4).
2. Skub batterilåsen (2) indad på begge sider, og træk batteriet (1) ud af hårklipperen.



III. 18

3. Sæt det opladede batteri (1) i hårklipperen (2), så batterilåsen griber fat på begge sider.

### **6.2.2 Udskiftning af skærehoved**



III. 19

1. Sæt kontakten i position "0" (III. 4).
2. Tryk på skærehovedets lås.

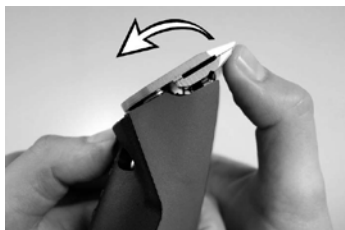

III. 20

3. Vip skærehovedet fremad, når der trykkes på skærehovedets lås.
4. Tag skærehovedet af.
5. Rengør det åbne hængsel med den medfølgende børste.

6. Monter det ønskede skærehoved på bladhængslet, og vip det på den tændte klipper med et let tryk (III. 14 til III. 16).

#### **BEMÆRK!**



Brug kun skarpe skæreblade, og udskift sløve eller defekte skæreblade uden tænder. Skærebladene kan kun slibes skarpe igen på en særlig maskine eller af en specialist. Kontakt dit servicecenter i denne forbindelse.

### 6.2.3 Smøring

For at opnå gode klipperesultater og forlænge hårklipperens holdbarhed er det nødvendigt at smøre det øverste og nederste skæreblad med en tynd oliefilm (III. 21).



#### **FORSIGTIG!**

Utilstrækkelig smøring af skærehovedet kan resultere i opvarmning og nedsat levetid for hårklipperen og skæreblade samt nedsat batterilevetid. Derfor:

- ▶ Smør skærebladene tilstrækkeligt ofte under klipningen (mindst hvert 15. minut), så de ikke bliver tørre (III. 21).
- ▶ Anvend kun smøremidler, som er anbefalet af producenten.

#### **BEMÆRK!**



Anvend kun vores særlige olie eller en paraffinolie, som opfylder specifikationerne i ISO VG 15.

Den medfølgende olie er ugiftig og har ikke en irriterende virkning på hud eller slimhinder. Paraffinolie nedbrydes med ca. 20 % efter 21 dage (CEL-L-33-T-82).

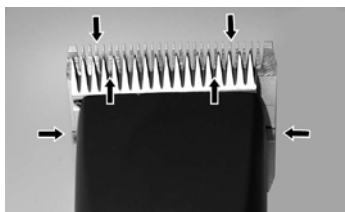

III. 21

Skærebladene skal smøres før, under og efter hver anvendelse. Hvis skærebladene på skærehovedet efterlader striber eller kører med nedsat hastighed, er det tegn på, at de skal smøres igen. Påfør nogle få oliedråber foran og lateralt på skærebladene (se pile). Tør overskydende olie væk med en blød, tør klud. Smørespray sikrer ikke tilstrækkelig smøring, men har en kølende effekt på bladene. Udskift øjeblikkeligt beskadigede eller kærvede blad for at undgå skader.



#### **FORSIGTIG!**

Fjern al lække, brugt eller overskydende fedt fra smøringspunkterne og bortskaf det i overensstemmelse med lokale regler.

## 6.2.4 Rengøring

For at opnå gode klipperesultater og forlænge hårklipperens holdbarhed er det nødvendigt at smøre det øverste og nederste blad med en tynd oliefilm (6.2.3 Smøring).

### Skærehoved og hængsel

Rengør skærehoved og hængsel mellem klipninger.

#### Ladestation

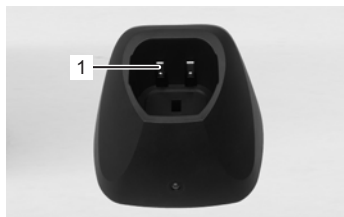

III. 22

1. Afbryd ladestationen fra strømforsyningen.
2. Fjern eventuelt hår fra begge opladerfordybninger.
3. Rens kontakterne (1) med en tør klud ved behov.

### Kontakter

Rengør batteriets og hårklipperens kontakter med en tør klud ved behov.

## 6.2.5 Batteriholder

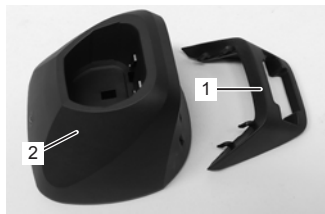

III. 23

Batteriholderen tjener til opbevaring af det andet batteri. Batteriholderen (1) sættes i ladestationen (2). Batteriholderen kan bruges valgfrit.

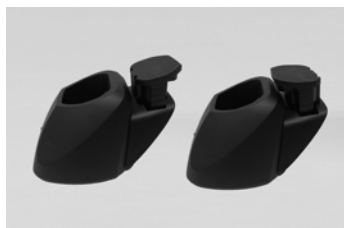

III. 24

1. Sæt batteriet i som vist med kontakterne nedad. Begge placeringsorienteringer er mulige.



### BEMÆRK!

Hvis hårklipperen og ladestationen ikke bruges dagligt, skal de opbevares i den medleverede emballage. Ved daglig brug anbefales det at anbringe hårklipperen og reservecelleret i ladestationen.

## 7 Fejlliste

- Fejlfindingen, som er beskrevet her, kan for størstedelen udføres af brugeren.
- Nogle opgaver skal dog udføres af særligt uddannet personale eller af et autoriseret servicecenter. Disse opgaver er markeret med (S).

Fejl	Årsag	Udbedring
Øverste blad bevæger sig ikke	Skærehovedet sidder ikke korrekt fast	Sæt skærehovedet korrekt fast, mens motoren kører
	Betjeningsarm defekt	Udskift betjeningsarmen (S)
Hårklipperen klipper dårligt eller slet ikke	Skærebladene er sløve	Få øvre og nedre skæreblade slebet af et servicecenter (S)
	Skærebladene er ikke slebet korrekt	
	Skærebladene er ikke smurt	Smør skærebladene hver 15. minut
	Fastsiddende hår mellem øvre og nedre skæreblad	Tag skærehovedet af, skub det øvre skæreblad halvt væk fra skærehovedet, og fjern eventuelle hår mellem det øvre og nedre blad
	Skærehovedets klippetryk er utilstrækkeligt	Lad skærehovedet efterse (S)
Motoren starter ikke	Batteriet afladet	Opladning af batteriet
	Snavsede kontakter	Sluk hårklipperen, og rengør hårklipperens kontakter og batteriet
	Defekt batteri	Skift batteriet ud
	Motorhuset lugter brændt. Motoren er brændt ud	Udskift motor og/eller elektronik (S)
	Motor og/eller elektronik defekt	Udskift motor og/eller elektronik (S)
	Skærehovedet er blokeret	Rengør, og smør skærehovedet
Motoren kører meget langsomt	Skærebladene er ikke tilstrækkelig smurte	Smør skærebladene
Et fuldt opladet batteris funktionstid er for kort, og/eller skærebladene bliver varme	Skærebladene er ikke tilstrækkelig smurte	Smør skærebladene
	Batteriet er afladet, ikke helt opladet eller defekt	Anvend kun et intakt og fuldt opladet originalt batteri
Indikatorlampen på ladestationen tænder ikke	Ladestationen er ikke tilsluttet strømforsyningen	Tilslut ladestationen til strømforsyningen
	Ladestationen er defekt	Lad ladestationen efterse (S)
Når batteriet er afladet, skifter lampen ikke fra grønt til rødt	Batteriets og/eller ladestationens kontakter er tilsmudsede	Rengør kontakterne
	Defekt batteri	Skift batteriet ud
	Kontakter på ladestationen er deformerede	Lad ladestationen reparere (S)



## 8 Reservedele

Se oversigten over bagerst i denne brugsanvisning.



### ADVARSEL!

Fejlbehæftede reservedele kan resultere i beskadigelse af klippemaskinen, funktionsfejl samt totalt funktionssvigt og kan forringe sikkerheden. Derfor:

- ▶ Anvend kun originale reservedele fra producenten. Køb reservedelene fra den officielle forhandler eller direkte fra producenten. Kontaktadresserne findes bag på denne brugsanvisning.
- ▶ Det er ikke muligt at gøre krav på erstatning eller service ved brug af ikke-originale reservedele.

Pos. nr.	Betegnelse	Antal	Pos. nr.	Betegnelse	Antal
1	Hus, komplet sæt	1x	21	Øvre skæreblad	1x
3	Li-ion-batteri 7,4 V / 1,6 Ah	1x	22	Nedre skæreblad	1x
4	Motor, komplet	1x	23	Skruer M3,5x4	2x
5	Hårklipperens elektroniske printkort	1x	24	Husoverdel ladestation	1x
6	Gummilap	1x	25a	Ladestationens elektroniske printkort	1x
7	Betjeningsarm	1x	25b	Netdel med stik	1x
8	Tætning	1x	26	Bundplade ladestation	1x
9	Sikringsring Ø 3,2	1x	27	Gummifod	3x
10	Skive Ø 4x0,5	1x	28	Stik EU	1x
11	Excentrisk tandhjul, inkl. kugleleje	1x	29	Stik type 1 AU / Stik type 2 AU-ARG	1x
14	PT-skruer Kombitorx KA30x16	11x	30	Stik GB	1x
15	Fordybning til skæreblad	1x	31	Stik type 1 US / Stik type 2 US-JP	1x
16	Skærebladets lås, rød	1x	32	Ladestation	1x
17	PT-skruer Kombitorx KA30x8	1x	33	Stik KR	1x
18	Klippetryk, fjeder	1x	34	Stik BR	1x
19	Bladføring	1x	35	Batteriholder	1x
20	Klemmeholder	1x			

## 9 Bortskaffelse



### FORSIGTIG!

#### Miljøfare ved forkert bortskaffelse!

Elektronisk affald, batterier, smøremidler og andre hjælpestoffer er underlagt bestemmelserne om håndtering af farligt affald og må kun bortskaffes af autoriserede specialvirksomheder!

### BEMÆRK!



Ved bortskaffelse skal hårklipperen og ladestationen afleveres til et servicecenter i nærheden eller til en detailforhandler af elektronisk udstyr. Batteriet skal fjernes fra klippemaskinen, før den bortskaffes.

# Innehållsförteckning

1	Säkerhet.....	3
1.1	Personal .....	3
1.2	Symboler och varningsupplysningar .....	3
1.3	Avsedd användning .....	4
1.4	Strömförsörjning .....	4
1.5	Batteri .....	5
1.6	Skär .....	6
1.7	Barn .....	6
1.8	Brännskador, brandtillbud, elstötar eller personskador.....	7
2	Allmänt .....	7
2.1	Garantivillkor.....	7
2.2	Kundservice.....	8
2.3	Ansvarsbegränsning.....	8
3	Tekniska data .....	8
3.1	Allmänt.....	8
3.2	Nätspänning .....	9
3.3	Driftförhållanden .....	9
4	Montering och funktion.....	9
4.1	Leverans .....	9
4.2	Översikt .....	9
4.3	Sammandrag .....	10
4.4	Manöverelement.....	10
4.5	Laddningsstation .....	10
4.6	Batteri .....	10
5	Transport, förpackning och förvaring .....	11
6	Handhavande .....	11
6.1	Starta för första gången .....	11
6.1.1	Installera laddningsstationen.....	11
6.1.2	Ladda batteriet.....	12
6.1.3	Montera klipphuvudet .....	12
6.2	Aktiviteter under drift .....	13
6.2.1	Byta batteri .....	13
6.2.2	Byta klipphuvud .....	13
6.2.3	Smörjning .....	14
6.2.4	Rengöring .....	15
6.2.5	Batteriklämma .....	15
7	Felsökning.....	16
8	Reservdelar.....	17
9	Återvinning .....	17



## VIKTIGA SÄKERHETSANVISNINGAR



### NOTERA!

När du använder elektrisk utrustning måste du alltid följa grundläggande säkerhetsföreskrifter. De beskrivs här:

Läs alla instruktioner innan du använder utrustningen.

## 1 Säkerhet

Bristande efterlevnad av instruktionerna och säkerhetsföreskrifterna i den här handboken kan orsaka driftsfel eller allvarlig personskada.

### 1.1 Personal

- Barn och obehöriga får inte använda utrustningen.

Endast personer som kan förväntas utföra arbetet på ett ansvarsfullt sätt får använda utrustningen. Personer vars reaktionsförmåga är påverkad av droger, alkohol eller läkemedel får inte använda utrustningen.

### 1.2 Symboler och varningsupplysningar

I bruksanvisningen används olika symboler. De hänvisar till möjliga risker eller uppmärksammar teknisk information. Om den informationen inte efterlevs, kan det leda till person- eller saksador eller oekonomisk drift.

#### Symboler för fara



#### VARNING/FARA!

Hänvisar till en möjligtvis farlig situation. Om den inte undviks, kan svåra skador och till och med döden bli följden.



#### OBS!

Hänvisar till en möjligtvis farlig situation. Om den inte undviks, kan lätta eller obetydliga skador bli följden.

#### Informationssymboler



#### NOTERA!

Om den informationen inte efterlevs kan driftstörningar eller skador uppstå.

### 1.3 Avsedd användning

Utrustningen är uteslutande konstruerad och framtagen för den användning och det ändamål som beskrivs här.

Maskinen är avsedd uteslutande för att klippa huvudhår på människor. Maskinen är avsedd för kommersiellt bruk.

Att uppfylla alla anvisningar i den här handboken är en del av den avsedda användningen.

Annan användning är uttryckligen förbjuden.

Utrustningen får endast användas med den medföljande nätdelen.

### 1.4 Strömförsörjning



#### **FARA!**

För att minska risken för elektriska stötar:

- ▶ Sträck dig aldrig efter en maskin som har fallit ner i vattnet. Dra omedelbart ut kontakten ur uttaget.
- ▶ Använd inte utrustningen när du badar eller duschar.
- ▶ Placera eller förvara inte utrustningen där den kan falla eller dras ner i ett badkar eller handfat. Placera inte utrustningen i vatten eller någon annan vätska så att den riskerar att falla i.
- ▶ Dra alltid ut kontakten ur uttaget omedelbart efter användning – utom vid laddning.
- ▶ Dra ut kontakten innan du rengör utrustningen.



#### **WARNING!**

För att minska risken för brännskador, brand, elchock och personskada:

- ▶ Utrustningen ska aldrig lämnas utan uppsikt när den är ansluten.
- ▶ Utrustningen är inte avsedd att användas av personer (också barn) med begränsad fysisk, sensorisk eller mental förmåga eller bristande erfarenhet och kunskap, såvida de inte övervakas av en person som är ansvarig för deras säkerhet eller får instruktioner om hur utrustningen ska användas. Övervaka barn för att säkerställa att de inte leker med maskinen.
- ▶ Använd utrustningen bara för det ändamål som beskrivs i den här anvisningen. Använd bara tillbehör som är godkända av tillverkaren.
- ▶ Använd aldrig maskinen om kabeln eller stickkontakten är skadad, om maskinen inte fungerar som den ska, om den har fallit i golvet eller liknande, om den har skadats eller om den dessförinnan har fallit ner i vatten. Ta utrustningen till service för inspektion och reparation.
- ▶ Håll kabeln borta från uppvärmda ytor.
- ▶ Håll luftöppningarna fria från ludd, hårstrån och liknande.
- ▶ Se till att inga föremål faller ner i någon öppning. Stoppa heller inte ner föremål där.

- ▶ Använd inte utrustningen utomhus. Kör den inte där aerosolprodukter (sprayer) används.
- ▶ Använd inte utrustningen med skadad eller trasig kam, eftersom det kan leda till ansiktsskador.
- ▶ Sätt alltid i kontakten i maskinen först och sedan i eluttaget. Koppla bort utrustningen genom att vrida alla manöverorgan till avstängt läge (t.ex. "0") och dra sedan ut kontakten ur uttaget.
- ▶ Anslut laddaren direkt till uttaget. Använd inte förlängningsladd.
- ▶ Dra ut laddningsstationen ur eluttaget innan du ansluter eller kopplar från maskinen.



### **WARNING!**

Håll utrustningen torr.

## **1.5 Batteri**



### **WARNING!**

#### **Risk för skada vid felaktig hantering av batteriet!**

Det laddningsbara batteriet måste hanteras extra försiktigt. Därför:

- ▶ Använd bara originalbatteri.
- ▶ Kasta inte batteriet i en eld och utsätt det inte för höga temperaturer. Det finns risk för explosion.
- ▶ Använd bara ett batteri som inte är skadat.
- ▶ Utsätt aldrig batteriet och laddningsstationen för direkt solljus eller fukt.
- ▶ Kortslut aldrig batteriet. Om ett batteri kortsluts kan överhettningen leda till att det börjar brinna.
- ▶ Öppna aldrig batteriet. Vid felaktig användning kan läckande vätska orsaka irritation på huden. Undvik kontakt med batterivätskan. Vid kontakt, tvättar du bort vätskan med mycket vatten. Om du får vätska i ögonen, skölj omedelbart med vatten i 10 minuter och kontakta läkare.
- ▶ Använd endast den löstagbara nätdel som följer med utrustningen för att ladda batteriet.
- ▶ **Ingen transport med isatt batteri**  
Innan maskinen transporteras ska du ta ur batteriet. Batterier får transporteras endast med föreskriven märkning i enlighet med nationella och internationella bestämmelser. Föreskrifterna för transport av defekta batterier måste följas.



## **OBS!**

### **Förkortad livslängd om batteriet hanteras felaktigt!**

Om batteriet hanteras felaktigt minskar dess kapacitet. Därför:

- ▶ Använd bara originalladdningsstationen. Andra laddningsstationer kan förstöra batteriet.
- ▶ Koppla bort laddningsstationen från strömförsörjningen om den inte används under en längre tid.
- ▶ Ta bort batteriet och maskinen från laddningsstationen när stationen inte är ansluten till strömförsörjningen.
- ▶ Sätt aldrig några föremål i laddningsstationens öppningar eller i maskinens laddningsuttag.
- ▶ Ett batteri som inte kan laddas igen kan skada laddningsstationen och måste bytas ut.

## **1.6 Skär**



### **VARNING!**

Rörliga skär och skärens vassa eggar kan skada huden. Därför:

- ▶ Arbeta försiktigt.
- ▶ Undvik att komma i kontakt med de rörliga skären.
- ▶ Skärkniven kan bli varm vid långvarig användning.

## **1.7 Barn**



### **VARNING!**

Lämna aldrig utrustningen oövervakad och använd den med stor försiktighet när barn eller personer som inte kan bedöma faror finns i närheten.

Barn och obehöriga får inte använda utrustningen.

Övervaka barn för att säkerställa att de inte leker med maskinen.

## 1.8 Brännskador, brandtillbud, elstötar eller personskador



### **VARNING!**

För att reducera risken för brännskador, brandtillbud, elstötar eller personskador:

- ▶ En maskin får aldrig lämnas utan uppsikt när den är ansluten till elnätet (när maskinen används med avtagbar strömkälla).
- ▶ Använd aldrig maskinen om kabeln eller stickkontakten är skadad, om maskinen inte fungerar som den ska, om den har fallit i golvet eller liknande, om den har skadats eller om den dessförinnan har fallit ner i vatten. Ta med maskinen till ett auktoriserat servicecenter för kontroll och eventuell reparation.
- ▶ Använd inte maskinen utomhus och använd den inte heller i samband med användning av sprejer (aerosolprodukter).
- ▶ Använd inte maskinen om kammen är skadad eller har brutits av, eftersom det kan leda till kroppsskador.
- ▶ Sätt alltid i kontakten i maskinen först och sedan i eluttaget. För att koppla från anslutningen vrider du först alla manöverelement till läge AV (t. ex. "0") och drar först därefter ut stickkontakten ur eluttaget.



### **FÖRVARA DEN HÄR HANDBOKEN PÅ ETT SÄKERT STÄLLE!**

## 2 Allmänt

Med hjälp av den här handboken kan du hantera maskinen på ett säkert och effektivt sätt. Läs instruktionerna noggrant innan utrustningen börjar användas.

Grunden för en säker drift är att följa all information om säkerhet och handhavande i den här handboken.

Ha alltid den här handboken till hands. Se till att andra som använder utrustningen har tillgång till den här handboken.

### 2.1 Garantivillkor

Garantivillkoren ingår i tillverkarens allmänna bestämmelser och villkor.

## 2.2 Kundservice

Teknisk information tillhandahålls av vår kundservice eller våra auktoriserade servicecenter (se kontaktadress på baksidan av handboken).

Vår personal är dessutom intresserad av ny information och nya erfarenheter som kan vara användbara när det gäller att förbättra produkterna.

## 2.3 Ansvarsbegränsning

Alla data och all information i den här instruktionshandboken är sammanställda utifrån aktuella standarder, föreskrifter och modernaste teknik, såväl som våra många års praktiska erfarenheter.

Tillverkaren påtar sig inget ansvar för fel till följd av:

- Att instruktionshandboken inte har efterlevts.
- Att maskinen använts på icke avsett sätt.
- Att maskinen har använts av personal som inte fått nödvändiga instruktioner.
- Tekniska modifikationer.
- Att ej godkända reservdelar har använts.

Den faktiska leveransen kan skilja sig åt från de beskrivningar och bilder som ges, på grund av specialkonstruerade modeller, extra beställningsalternativ eller de senaste tekniska ändringarna.

Den här elektriska hårklippningsmaskinen har utvecklats och tillverkats av bästa tillgängliga komponenter. Den är utvecklad för att ge lång livslängd och höga prestanda. Endast originalreservdelar från Heiniger får användas vid reparationer, annars försämras produktens prestanda och garantin upphör att gälla.

## 3 Tekniska data

### 3.1 Allmänt

<b>Hårklippningsmaskin</b>	Längd	204 mm
	Bredd	50 mm
	Höjd	41 mm
	Vikt med batteri	425 g
<b>Laddningsstation</b>	Laddningstid vid 20 °C	60 min
<b>Batteri</b>	Typ	Li-Ion
	Spänning	enligt typskylt
	Kapacitet	enligt typskylt



## 3.2 Nätspänning

Elektrisk (laddningsstation)	Spänning	100–240 V
	Laddningsstyrka, max.	enligt typskylt

## 3.3 Driftsförhållanden

Miljö	Temperaturområde	0–40 °C
	Relativ fuktighet, max.	75%
	Vibration $a_{HV}$	< 2,5 m/s <sup>2</sup>
	Ljudnivå ( $L_{pAm}$ )	< 70 dB

## 4 Montering och funktion

### 4.1 Leverans

Hårklippningsmaskin	1
Klipphuvud (beroende på utrustning)	1
Reservbatteri (beroende på utrustning)	1
Laddningsstation	1
Oljebehållare	1
Rengöringsborste	1
Bruksanvisning	1
Förpackning för transport och förvaring	1
Batteriklämma	1

### 4.2 Översikt

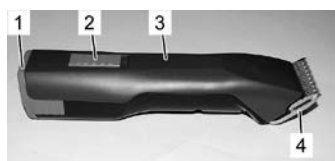

III. 1

- 1 Batteri
- 2 Omkopplare
- 3 Hårklippningsmaskin
- 4 Klipphuvud
- 5 Klipphuvudsspärr
- 6 Batterispärr



III. 2

### 4.3 Sammandrag

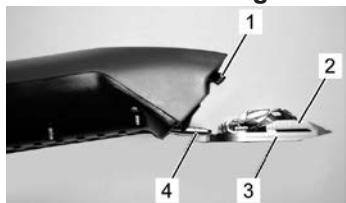

Hårklippsmaskinen är avsedd för att klippa huvudhår på människor. Två kamformade skär utgör skärverktyget. Underskåret som är riktat mot huden (3) är fast och sitter på svängarmen (4). Överskåret (2) rör sig på tvären mot underskåret. Överskåret rör sig med hjälp av en manöver-spak (1).

III. 3

### 4.4 Manöverelement



III. 4 Omkopplare i läge FRÅN ("0")

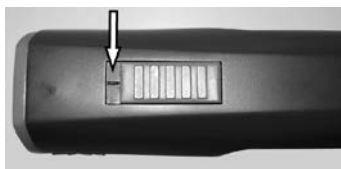

III. 5 Omkopplare i läge TILL ("I")



III. 6 Klipp huvudsspärr



III. 7 Batterispärr

### 4.5 Laddningsstation

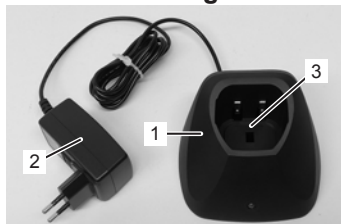

III. 8

- 1 Laddningsstation
- 2 Strömförsörjningsadapter
- 3 Laddningsplats för hårklippsmaskin med isatt batteri

### 4.6 Batteri

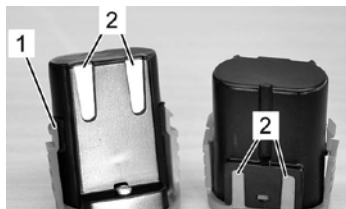

III. 9

- 1 Batterispärr
- 2 Kontakter

## 5 Transport, förpackning och förvaring

Kontrollera direkt vid mottagandet att leveransen är komplett och utan transportskador.

### NOTERA!



Anmäl en skada så fort du upptäcker den. Skadeanspråk kan göras endast inom garantitiden.

Till förpackningen används endast miljövänligt material.

Förpackningen ska skydda de olika enheterna mot transportskador, korrosion och andra skador.

### Så här förvarar du hårklippningsmaskinen och tillbehören:

- ▶ Förvaras alltid i den medföljande förpackningen.
- ▶ Förvaras bara inomhus.
- ▶ Förvaras torrt och dammfritt.
- ▶ Skyddas mot direkt solljus.
- ▶ Undvik mekaniska stötar.
- ▶ Förvaringstemperatur: 0–40 °C.
- ▶ Relativ luftfuktighet: max. 75 %. Vid längre förvaring än tre månader, kontrollerar du alla delarnas allmänna kondition då och då. Förbättra eller förnya konserveringen vid behov.

## 6 Handhavande



### VARNING!

Felaktigt handhavande kan orsaka sak- eller personskador. Därför:

- Gör alla moment i enlighet med anvisningarna i den här instruktionshandboken.

### 6.1 Starta för första gången

#### 6.1.1 Installera laddningsstationen

- Observera tekniska data enligt driftsförhållandena (3 Tekniska data).
- Ytan måste vara jämn och tillräckligt stabil och ha tillräcklig stabilitet och bärförmåga.
- Platsen måste vara skyddad mot fukt och regn.
- Eluttag i ytterområdet måste vara försedda med en överströmsbrytare (FI).
- Arbetsplatsen måste ha tillräckligt god belysning och ventilation.
- Platsen måste vara utom räckhåll för barn.



1. Placera laddningsstationen på en stadig, jämn, torr, ren och tom yta.
2. Koppla laddningsstationen till eluttaget.

III. 10

3. Placera hårklippningsmaskinen med batteriet isatt så att maskinens övre del är vänd mot dig och maskinens kontakter ligger på kontakterna på laddningsstationens kontakter. Maskinens ovansida är delen med strömbrytaren.
4. Under laddningstiden lyser en LED-indikator rött. När laddningstiden är slut lyser LED-lampan grönt och maskinen är färdig för användning. Den här laddningsstationen har en LED-kontrollampa.

## 6.1.2 Ladda batteriet

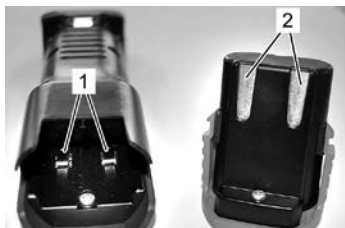

III. 11

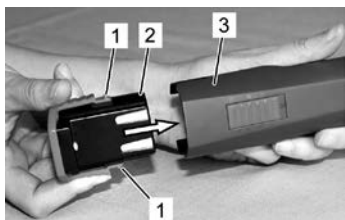

III. 12

## 6.1.3 Montera klipphuvudet

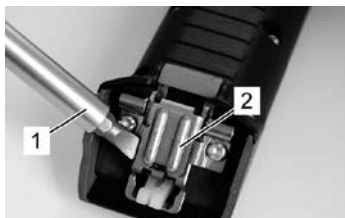

III. 13

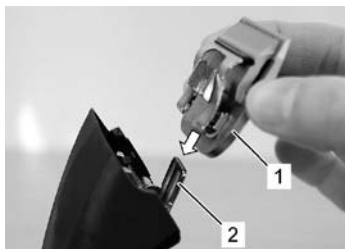

III. 14



III. 15

1. Kontrollera kontaktarna på hårklippningsmaskinen (1) och batteriet (2) för främmande material och smuts.
2. Se till att hårklippningsmaskinen är i läge OFF ("0") (III. 4).

3. Tryck in batteriet (2) i hårklippningsmaskinen (3) tills batterilåset (1) hakar fast på båda sidorna.

1. Om svängarmen (2) stängs på fel sätt kan du öppna den med en skruvmejsel (1) genom att samtidigt trycka in skärspärren.

2. Sätt fast klipphuvudet (1) på den öppna svängarmen (2).

3. Med påslagen maskin viker du upp klipphuvudet (2) på hårklippningsmaskinen (1) med ett lätt tryck.



III. 16

### NOTERA!



Kontrollera att klipphuvudet (1) sitter korrekt, för att det ska fungera på rätt sätt.

4. Säkerställ att klipphuvudet (1) sitter ordentligt.

## 6.2 Aktiviteter under drift

### 6.2.1 Byta batteri

När batteriet är urladdat stänger en skyddskrets av hårklippningsmaskinen.



III. 17

1. Skjut omkopplaren till läge "0" (III. 4).
2. Tryck batterilåset (2) inåt på bägge sidorna och dra ut batteriet (1) från hårklippningsmaskinen.

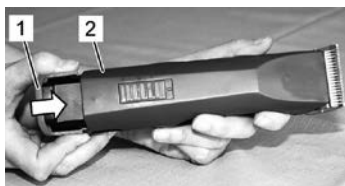

III. 18

3. Sätt i det laddade batteriet (1) i hårklippningsmaskinen (2) tills batterilåset hakar fast på båda sidor.

### 6.2.2 Byta klipphuvud



III. 19

1. Skjut omkopplaren till läge "0" (III. 4).
2. Tryck på klipphuvudets spärr.

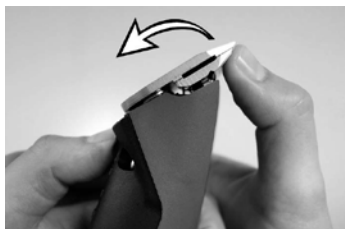

Ill. 20

3. Vik klipp huvudet framåt när du trycker på klipp huvudets spärr.
4. Ta bort klipp huvudet.
5. Rengör den öppnade svängarmen med den medföljande borsten.

6. Sätt i önskat klipp huvud i fästet och med maskinen påslagen, viker du upp det med ett lätt tryck (Ill. 14 till Ill. 16).

#### **NOTERA!**



Arbeta bara med vassa skär, byt ut slöa eller skadade skär utan tänder. Rätt slipning av skären görs bara av särskilda maskiner eller av specialister. Kontakta i det fallet närmaste servicecenter.

### 6.2.3 Smörjning

Ett tunt lager olja mellan det övre och nedre knivbladet är viktigt för bra klippresultat och för att öka livslängden på hårklippningsmaskinen och klipp huvudet (Ill. 21).



#### **OBS!**

Otillräcklig smörjning av klipp huvudet leder till uppvärmning, minskad livslängd på hårklippningsmaskinen, knivbladet och minskad batteritid. Därför:

- ▶ Smörj in hårklippningsmaskinen med lämplig mängd när du klipper håret (minst var 15:e minut) så att maskinen inte går torr (Ill. 21).
- ▶ Använd endast smörjmedel enligt tillverkarens anvisningar.

#### **NOTERA!**



Använd endast vår specialolja eller en paraffinolja som uppfyller specifikationen ISO VG 15.

Den medföljande oljan är icke-toxisk och ger inga irritationer vid kontakt med huden eller slemhinnorna. Paraffinoljan bryts ner ca 20 % efter 21 dagar (CEL-L-33-T-82).



Ill. 21

Skären måste smörjas före, under och efter användning. När knivbladen lämnar ränder eller rör sig långsamt är det ett säkert tecken på att olja behövs. Lägg några droppar olja fram på och tvärs över klipp skären (se pilarna). Torka bort överskottsolja med en mjuk, torr trasa. Smörjsprayer innehåller inte tillräckligt mycket olja för att smörjningen ska bli bra, men kylar skären. Byt omedelbart skadade eller slöa skär för att undvika skador.



#### **OBS!**

Ta bort all läckande, förbrukad eller överflödiga olja från smörjpunkterna. Den ska tas omhand i enlighet med lokala föreskrifter.

## 6.2.4 Rengöring

Ett tunt lager olja mellan det övre och nedre bladet är viktigt för bra klippresultat och för att öka livslängden på hårklippningsmaskinen och klipp huvudet (6.2.3 Smörjning).

### Klipp huvud och svängarm

Rengör klipp huvuden och svängarm mellan de olika klippningarna.

#### Laddningsstation

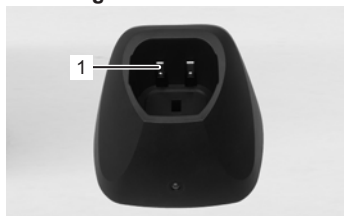

III. 22

1. Koppla bort laddningsstationen från strömförsörjningen.
2. Ta bort hår från laddningsöppningarna om det behövs.
3. Rengör vid behov kontaktarna (1) med en torr trasa.

#### Kontakter

Rengör vid behov batteriets och hårklippningsmaskinens kontakter med en torr trasa.

## 6.2.5 Batteriklämma

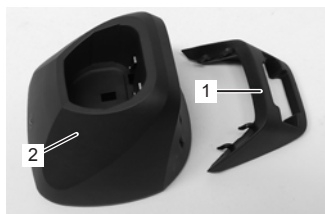

III. 23

Batteriklämman används för förvaring av de två batterierna. Batteriklämman (1) kopplas till en laddningsstation (2). Batteriklämman kan användas på det sätt som önskas.

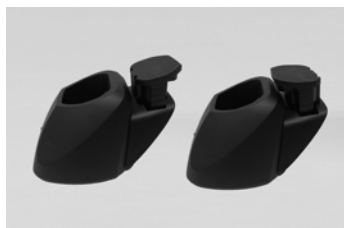

III. 24

1. Batteriet enligt bild med kontaktarna isatta underifrån. Går att sätta i från båda hållen.

### NOTERA!



Förvara hårklippningsmaskinen och laddningsstationen i den medföljande förpackningen om de inte används dagligen. Om hårklippningsmaskinen används dagligen rekommenderar vi att du sätter den och reservbatteriet i laddningsstationen.

## 7 Felsökning

- De felsökningsmoment som beskrivs här kan i de flesta fall utföras av användaren.
- Vissa moment kan bara göras av särskilt utbildad personal eller av ett auktoriserat servicecenter. De momenten är markerade med (S).

Störning	Orsak	Felsökning
Överskåret rör sig inte	Klipphuvudet sitter inte i korrekt	Sätt fast klipphuvudet korrekt när motorn går
	Skärhållaren är defekt	Byt skärhållare (S)
Hårklipningsmaskinen klipper dåligt eller inte alls	Skåret är slött	(S) Lämna in över- och underskären för slipning
	Skären är inte rätt centrerade	
	Skären har inte smörjts	Smörj skären var femtonde minut
	Hår sitter fast mellan över- och underskären	Ta bort klipphuvudet, tryck ut överskåret halvvägs från klipphuvudet, ta bort hår mellan över- och underskåret
	Klipphuvudet har för lite kliptryck	Inspektera klipphuvudet (S)
Motorn går inte	Batteriet är tomt	Ladda batteriet
	Kontakterna är smutsiga	Stäng av hårklipningsmaskinen, rengör hårklipningsmaskinens och batteriets kontakter
	Defekt batteri	Byt batteri
	Det luktar bränt från motorhuset, motorn är trasig	Byt ut motorn och/eller elektroniken (S)
	Motorn och/eller elektroniken defekt	Byt ut motorn och/eller elektroniken (S)
	Klipphuvudet är blockerat	Rengör och smörj klipphuvudet
Motorn går mycket långsamt	Skären är inte tillräckligt smorda	Smörj skären
Körtiden för ett fulladdat batteri är för kort och/eller skären blir varma	Skären är inte tillräckligt smorda	Smörj skären
	Ett tomt, ej fulladdat eller defekt batteri används	Använd enbart intakt, fulladdat originalbatteri
Laddningsstationens kontrollampa lyser inte	Laddningsstationen är inte ansluten till strömförsörjningen	Anslut laddningsstationen till strömförsörjningen
	Laddningsstationen är defekt	Inspektera laddningsstationen (S)
När batteriet är urladdat växlar inte lampan från grönt till rött	Kontakterna på batteriet eller laddningsstationen är smutsiga	Rengör kontakterna
	Defekt batteri	Byt batteri
	Laddningsstationens kontakter är deformerade	Reparera laddningsstationen (S)



## 8 Reservdelar

Se illustration av reservdelarna i slutet av instruktionsboken.



### **WARNING!**

Felaktiga reservdelar kan orsaka skador, driftsfel eller totalt stopp och försämra säkerheten. Därför:

- ▶ Använd endast reservdelar i original från tillverkaren. Köp reservdelarna hos återförsäljaren eller direkt hos tillverkaren.
- ▶ Om du inte använder originalreservdelar upphör alla garanti- och serviceanspråk att gälla.

Pos. Nr.	Beteckning	Antal	Pos. Nr.	Beteckning	Antal
1	Komplett kåpa	1x	21	Överskär	1x
3	Li-ion-batteri 7,4 V / 1,6 Ah	1x	22	Underskär	1x
4	Motor	1x	23	Skruv M3,5x4	2x
5	PCB hårklippningsmaskin	1x	24	Övre hus för laddningsstation	1x
6	Gummitätning	1x	25a	PCB Laddningsstation	1x
7	Skärhållare	1x	25b	Nätdel med kontakt	1x
8	Tätning	1x	26	Bottenplatta för laddningsstation	1x
9	Fjädersring Ø3,2	1x	27	Gummifot	3x
10	Skiva Ø4x0,5	1x	28	Stickpropp EU	1x
11	Excenterkugghjul, förmonterat	1x	29	Stickpropp AU, typ 1 / Stickpropp AU-ARG, typ 2	1x
14	PT-skruv, kombitorx KA30x16	11x	30	Stickpropp GB	1x
15	Skäröppning	1x	31	Stickpropp US, typ 1 / Stickpropp US-JP, typ 2	1x
16	Skärspärr röd	1x	32	Laddningsstation	1x
17	PT-skruv, kombitorx KA30x8	1x	33	Stickpropp KR	1x
18	Tryckfjäder	1x	34	Stickpropp BR	1x
19	Skärstyrning	1x	35	Batteriklämma	1x
20	Klämmontering	1x			

## 9 Återvinning



### **OBS!**

#### **Miljöskador vid felaktig återvinning!**

Elektronikavfall, batteri, smörjmedel och andra tillsatser klassas som farligt avfall och får återvinnas bara av auktoriserade fackföretag!

### **NOTERA!**



För korrekt återvinning tar du hårklippningsmaskinen och laddningsstationen till en service- eller elverkstad.

Batteriet måste tas ut ur maskinen innan den återvinnas.

# Innholdsfortegnelse

1	Sikkerhet .....	3
1.1	Personale .....	3
1.2	Symboler og advarsler .....	3
1.3	Tiltenkt bruk .....	4
1.4	Strømforsyning .....	4
1.5	Batteri .....	5
1.6	Blader .....	6
1.7	Barn .....	6
1.8	Forbrenninger, brann, elektriske støt eller personskader .....	6
2	Generelt .....	7
2.1	Garantibestemmelser .....	7
2.2	Kundeservice .....	8
2.3	Ansvarsbegrensning .....	8
3	Tekniske data .....	8
3.1	Generell informasjon .....	8
3.2	Nettspenning .....	9
3.3	Driftsforhold .....	9
4	Montering og funksjon .....	9
4.1	Leveranseomfang .....	9
4.2	Oversikt .....	9
4.3	Kort beskrivelse .....	10
4.4	Betjeningselementer .....	10
4.5	Ladestasjon .....	10
4.6	Batteri .....	10
5	Transport, emballasje og lagring .....	11
6	Drift .....	11
6.1	Første oppstart .....	11
6.1.1	Sette opp ladestasjonen .....	11
6.1.2	Lad opp batteriet .....	12
6.1.3	Montere klipp hodet .....	12
6.2	Aktiviteter under drift .....	13
6.2.1	Skifte ut batteriet .....	13
6.2.2	Skifte ut klipp hodet .....	13
6.2.3	Smøring .....	14
6.2.4	Rengjøring .....	14
6.2.5	Batteriklips .....	15
7	Feillister .....	16
8	Reservedeler .....	17
9	Avfallshåndtering .....	17



## VIKTIGE SIKKERHETSANVISNINGER



### MERK!

Hvis du bruker et elektrisk apparat, må du alltid følge de grunnleggende forsiktighetstiltakene, slik som beskrevet nedenfor:

Les alle anvisninger før du bruker apparatet.

## 1 Sikkerhet

Hvis instruksjonene og sikkerhetsanvisningene i denne håndboken ikke følges, kan det føre til alvorlige personskader eller skader på apparat og personer.

### 1.1 Personale

- Det er forbudt for barn å betjene maskinen.

Betjening skal kun foretas av personer som forventes å gjøre et pålitelig arbeid. Personer med nedsatt reaksjonsevne, som er påvirket av f.eks. narkotika, alkohol eller legemidler, må ikke betjene utstyret.

### 1.2 Symboler og advarsler

I bruksanvisningen brukes ulike symboler. Disse henviser til ulike farer eller signaliserer tekniske opplysninger. Dersom disse ikke blir fulgt, kan dette medføre personskader, materielle skader eller ulønnsom drift.

#### Faresymbol



#### ADVARSEL/FARE!

Betegner en situasjon som muligens kan være farlig. Hvis den ikke unngås, kan det føre til de mest alvorlige personskader og til og med døden.



#### FORSIKTIG!

Betegner en situasjon som muligens kan være farlig. Hvis den ikke unngås, kan det føre til lette eller mindre personskader.

#### Informasjonssymbol



#### MERK!

Hvis det ikke blir tatt hensyn til dette, kan det føre til driftsforstyrrelser eller skader.

### 1.3 Tiltentkt bruk

Apparatet er utelukkende beregnet og konstruert til den formålmessige bruken som beskrives her.

Apparatet er kun beregnet til å klippe kroppshår på mennesker. Apparatet er beregnet til kommersiell bruk.

Overholdelse av alle instruksjoner i denne håndboken er en del av den tiltentkte bruken.

All annen bruk som går utover det som regnes som forskriftsmessig bruk av apparatet, regner som feil bruk og er strengt forbudt.

Apparatet skal kun brukes med den medfølgende adapteren.

### 1.4 Strømforsyning



#### FARE!

For å redusere risikoen for et elektrisk støt:

- ▶ Ikke grip etter et apparat som er falt ned i vann. Trekk støpselet umiddelbart ut av stikkkontakten.
- ▶ Skal ikke brukes mens du bader eller dusjer.
- ▶ Ikke still eller lagre apparatet slik at det faller ned eller kan trekkes ned i et kar eller en vask. Ikke sett apparatet i vann eller andre væsker, og ikke la det falle ned i dette.
- ▶ Trekk alltid ut støpselet umiddelbart etter bruk fra stikkkontakten, unntatt ved opplading.
- ▶ Trekk ut støpselet før hver rengjøring av apparatet.



#### ADVARSEL!

For å redusere faren for forbrenninger, brann, elektriske støt eller personskader:

- ▶ Apparatet skal aldri forlates uten tilsyn når det er tilkoblet.
- ▶ Denne enheten er ikke ment for å benyttes av personer (dette gjelder også for barn) med innskrenkede fysiske, sensoriske eller psykiske evner eller med manglende erfaring og manglende kunnskaper, med mindre de er under tilsyn av en person som er ansvarlig for deres sikkerhet, eller de har fått opplæring av denne personen om hvordan enheten skal brukes. Barn må holdes under oppsyn for å sikre at de ikke leker med maskinen.
- ▶ Bruk dette apparatet kun til det bruksformålet som beskrives i denne bruksanvisningen. Ikke bruk utstyr som ikke er levert av produsenten.
- ▶ Ta aldri dette apparatet i drift når kabelen eller støpselet er skadet, hvis det ikke fungerer som det skal, etter at det har falt ned eller ble skadet, eller etter at det er falt ned i vann. Bring apparatet til undersøkelse og reparasjon hos et servicesenter.
- ▶ Hold kabelen på avstand fra oppvarmede flater.
- ▶ Hold lufteåpningene fri for lo, hår og lignende gjenstander.

- ▶ La aldri gjenstander falle inn i en åpning, og ikke stikk inn gjenstander.
- ▶ Ikke bruk apparatet i friluft, og ikke bruk det samtidig som det anvendes aerosolprodukter (sprayer).
- ▶ Ikke bruk dette apparatet med skadet eller ødelagt kam, da dette kan føre til skader i ansiktet.
- ▶ Sett alltid støpselet først inn i apparatet og deretter i stikkkontakten. For å separere forbindelsen dreier alle betjeningselementer til av-posisjon (f.eks. "0"), og trekk støpselet deretter ut av stikkkontakten.
- ▶ Plugg inn laderen direkte i en stikkontakt - ikke bruk skjøteledning.
- ▶ Trekk laderen ut av stikkkontakten før du kobler apparatet til eller fra.



### **ADVARSEL!**

Hold apparatet tørt.

## **1.5 Batteri**



### **ADVARSEL!**

#### **Fare for personskade ved feil håndtering av batteriet!**

Det oppladbare batteriet må håndteres spesielt forsiktig. Derfor:

- ▶ Bruk kun originale batterier.
- ▶ Batteriet må ikke brennes eller utsettes for høye temperaturer. De kan eksplodere.
- ▶ Bruk kun et batteriet som ikke har skader.
- ▶ Batteriet og ladestasjonen må aldri utsettes for direkte sollys eller fuktighet.
- ▶ Batteriet må aldri kortsluttes. Ved kortslutning kan det oppstå overoppheting og batteriet kan brenne.
- ▶ Batteriet må aldri åpnes. Væske som kommer ut ved feil bruk, kan skade huden. Unngå all kontakt med batterivæske. Ved kontakt må du skylle bort væsken med mye vann. Hvis du får batterivæske i øynene, må du straks skylle dem i 10 minutter og kontakte lege.
- ▶ Bruk kun den medfølgende laderen til å lade den avtakbare adapteren som leveres med dette apparatet.
- ▶ **Ingen forsendelse med innsatt batteri**  
Før sending av en maskin må du fjerne batteriet fra maskinen. Batterier skal kun sendes i henhold til nasjonale og internasjonale forskrifter med foreskrevet merking. Forskriftene for sending av defekte batterier må absolutt overholdes.



## **FORSIKTIG!**

### **Batteriet får redusert levetid hvis det håndteres feil!**

Når batteriet håndteres feil, vil batteriets kapasitet bli redusert. Derfor:

- ▶ Bruk kun den originale batteriladestasjonen. Andre ladestasjoner kan skade batteriet.
- ▶ Når ladestasjonen ikke skal brukes på en stund, skal den kobles fra strømforsyningen.
- ▶ Ta ut batteriet og klippemaskinen fra ladestasjonen når stasjonen ikke er koblet til strømforsyningen.
- ▶ Før aldri gjenstander inn i åpningene på ladestasjonen eller inn i ladeåpningen på maskinen.
- ▶ Et batteri som ikke kan lades igjen, vil skade ladestasjonen og må skiftes ut.

## **1.6 Blader**



### **ADVARSEL!**

De bevegelige bladene og de skarpe kantene på dem kan skade huden. Derfor:

- ▶ Gå varsomt frem under arbeidet.
- ▶ Unngå enhver kontakt med de bevegelige bladene.
- ▶ Klippekniven kan bli varm etter lengre tids bruk.

## **1.7 Barn**



### **ADVARSEL!**

La aldri utstyret ligge uten tilsyn, og arbeid svært forsiktig når det er barn eller andre personer som ikke er i stand til å bedømme fare, i nærheten.

Det er forbudt for barn å betjene maskinen.

Barn må holdes under oppsyn for å sikre at de ikke leker med maskinen.

## 1.8 Forbrenninger, brann, elektriske støt eller personskader



### ADVARSEL!

For å redusere faren for forbrenninger, brann, elektriske støt eller personskader:

- ▶ Et apparat skal aldri være uten tilsyn når det er koblet til strømmettet (hvis apparatet brukes med avtakbar strømforsyning).
- ▶ Ta aldri dette apparatet i drift når kabelen eller støpselet er skadet, hvis det ikke fungerer som det skal, etter at det har falt ned eller ble skadet, eller etter at det er falt ned i vann. Bring apparatet til undersøkelse og reparasjon hos et servicesenter.
- ▶ Skal ikke brukes utendørs eller tas i drift mens aerosolprodukter (spray) brukes.
- ▶ Ikke bruk dette apparatet med skadet eller ødelagt kam, da dette kan føre til skader.
- ▶ Sett alltid støpselet først inn i apparatet og deretter i stikkontakten. For å separere forbindelsen dreies alle betjenings-elementer til av-posisjon (f.eks. "0") og trekkes deretter ut av stikkontakten.



### OPPBEVAR DENNE ANVISNINGEN!

## 2 Generelt

Denne håndboken lar deg håndtere maskinen på en trygg og effektiv måte. Bruksanvisningen skal leses nøye gjennom før noe arbeid påbegynnes. Grunnleggende forutsetning for sikkert arbeid er overholdelse av alle de angitte sikkerhetsanvisningene og handlingsanvisningene i denne veiledningen.

Ta godt vare på denne håndboken. Hvis apparatet gis videre til tredjeparter, må denne veiledningen også følge med.

### 2.1 Garantibestemmelser

Garantibestemmelsene finnes i de generelle forretningsvilkårene til produsenten.

## 2.2 Kundeservice

For tekniske opplysninger står vår kundeservice og våre autoriserte servicesteder til disposisjon.

I tillegg til dette er våre medarbeidere stadig interessert i ny informasjon og erfaringer som oppstår ved bruk og som kan være verdifulle for forbedring av produktene våre.

## 2.3 Ansvarsbegrensning

Alle angivelser og anvisninger i denne anvisningen ble laget mht. gjeldende standarder og forskrifter, aktuell teknisk stand, samt våre mangeårige kunnskaper og erfaringer.

Produsenten påtar seg intet ansvar for skader på grunn av følgende:

- Ikke-overholdelse av anvisningen.
- Utsiktet bruk av maskinen.
- Bruk av personale uten opplæring.
- Tekniske modifiseringer.
- Bruk av ikke-godkjente reservedeler.

Det faktiske leveringsomfanget kan avvike for spesialmodeller som krever ekstrabestillinger eller på grunn av nye tekniske endringer for forklaringer og fremstillinger som er beskrevet her.

Denne klippemaskinen har blitt utviklet og satt sammen ved hjelp av de beste tilgjengelige komponenter. Den er konstruert for å gi lang levetid og høy ytelse. Til reparasjoner skal det kun brukes originale Heiniger-reservedeler, da ytelsen til produktet ellers blir redusert og garantien bortfaller.

## 3 Tekniske data

### 3.1 Generell informasjon

<b>Hårklippemaskin</b>	Lengde	204 mm
	Bredde	50 mm
	Høyde	41 mm
	Vekt med batteri	425 g
<b>Ladestasjon</b>	Ladetid ved 20 °C	60 min
<b>Batteri</b>	Type	Li-Ion
	Spenning	iht. typeskiltet
	Kapasitet	iht. typeskiltet



## 3.2 Nettpenning

Elektrisitet (ladestasjon)	Spenning	100–240 V
	Ladestrømstyrke, maks	iht. typeskiltet

## 3.3 Driftsforhold

Miljø	Temperaturområde	0–40 °C
	Relativ luftfuktighet, maks	75%
	Vibrasjon $a_{hv}$	< 2,5 m/s <sup>2</sup>
	Støyemisjon ( $L_{pAm}$ )	< 70 dB

# 4 Montering og funksjon

## 4.1 Leveranseomfang

Hårklippemaskin	1 stk.
Klippenhode (utstysorientert)	1 stk.
Reservebatteri (utstysorientert)	1 stk.
Ladestasjon	1 stk.
Smøreolje	1 stk.
Rengjøringsbørste	1 stk.
Instruksjonsbok	1 stk.
Emballasje for transport og oppbevaring	1 stk.
Batteriklips	1 stk.

## 4.2 Oversikt

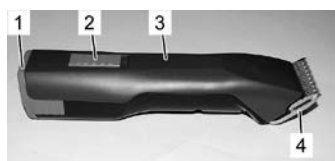

III. 1

- 1 Batteri
- 2 Bryterskyver
- 3 Hårklippemaskin
- 4 Klippenhode
- 5 Sperre klippenhode
- 6 Sperre batteri



III. 2

### 4.3 Kort beskrivelse

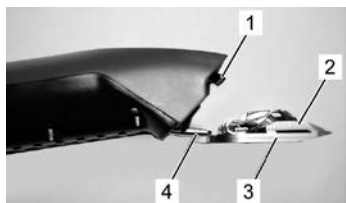

Hårklippemaskinen er beregnet til å klippe kroppshår på mennesker. To kamformede blader er klippeverktøyet. Det nedre bladet mot huden (3) er fast og festet på bladhengselet (4). Det øvre bladet (2) beveger seg på tvers av det nedre. Det øvre bladet beveger seg ved hjelp av en betjeningspak (1).

III. 3

### 4.4 Betjeningselementer



III. 4 Skyvebryter i AV-posisjon ("0")

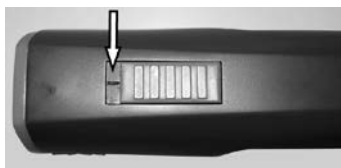

III. 5 Skyvebryter i PÅ-posisjon ("I")



III. 6 Sperre klippehode



III. 7 Sperre batteri

### 4.5 Ladestasjon

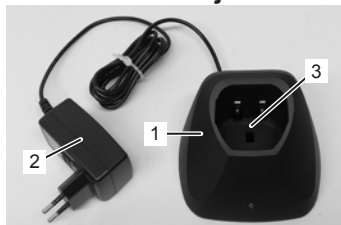

III. 8

- 1 Ladestasjon
- 2 Strømadapter
- 3 Ladeåpning for hårklippemaskinen med integrert batteri

### 4.6 Batteri

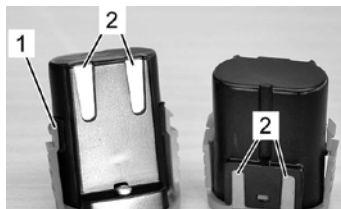

III. 9

- 1 Sperre batteri
- 2 Kontakter

## 5 Transport, emballasje og lagring

Leveringen skal kontrolleres umiddelbart for fullstendighet og transportskader ved mottak.

### MERK!



Reklamer på skaden så snart du oppdager den. Skadeerstatningskrav kan kun gjøres gjeldende innenfor den gjeldende reklamasjonsfristen.

Det ble utelukkende brukt miljøvennlige materialer til forpakningen.

Emballasjen skal beskytte de enkelte komponentene mot transportskader, korrosjon og andre skader fram til de skal brukes.

### Hårklippemaskinen og tilbehøret skal lagres under følgende betingelser:

- ▶ Oppbevares alltid i medfølgende emballasje.
- ▶ Må ikke oppbevares utendørs.
- ▶ Oppbevares tørt og støvfritt.
- ▶ Beskytt mot direkte sollys.
- ▶ Unngå mekaniske støt.
- ▶ Lagringstemperatur: 0 til 40 °C.
- ▶ Relativ luftfuktighet: maks. 75 %. Ved oppbevaring i mer enn 3 måneder, må du regelmessig sjekke tilstanden til alle delene. Hvis det er nødvendig, skal konserveringen oppfriskes eller fornyes.

## 6 Drift



### ADVARSEL!

Feil bruk kan føre til skader på personer eller gjenstander. Derfor:

- Utfør alle driftstrinnene iht. indikasjonene i denne instruksjonshåndboken.

### 6.1 Første oppstart

#### 6.1.1 Sette opp ladestasjonen

- Ta hensyn til alle tekniske data iht. driftsforholdene (3 Tekniske data).
- Installasjonsflaten må være jevn, stabil og tåle den nødvendige belastningen.
- Installasjonsstedet må være beskyttet mot fuktighet og regn.
- Stikkontakter utendørs må være utstyrt med feilstrømsvernekobling (FI).
- Arbeidsplassen må ha tilstrekkelig belysning og ventilasjon.
- Installasjonsstedet må være utilgjengelig for barn.



1. Sett ladestasjonen på et stabilt, plant, tørt og rent underlag.
2. Plugg ladestasjonen inn i strømuttaket.

III. 10

3. Plasser hårklippemaskinen med batteriet i ladestasjonen slik at toppen av hårklippemaskinen er rettet mot deg, og kontaktene på enheten hviler på kontaktene til ladestasjonen. Den øvre delen av enheten er delen med bryteren.
4. Under lading lyser en LED-indikator vedvarende rødt. Når ladeprosessen er fullført lyser LED-lampen vedvarende grønt, og enheten er klar til bruk. Denne ladestasjonen har en LED-kontrollampe.

## 6.1.2 Lad opp batteriet

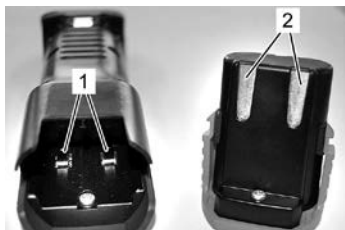

III. 11

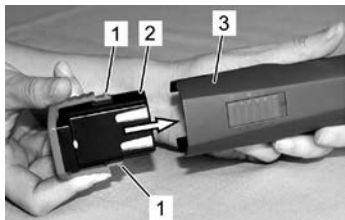

III. 12

## 6.1.3 Montere klippehodet

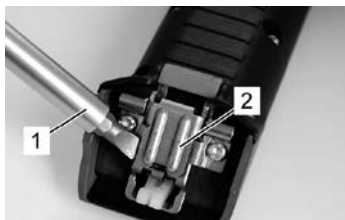

III. 13

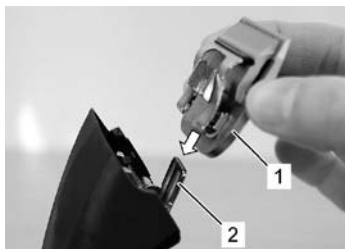

III. 14



III. 15

1. Kontroller kontaktene på hårklippemaskinen (1) og batteriet (2) for fremmedelemer og kontaminasjon.
2. Forviss deg om at bryteren på hårklippemaskinen er i AV-posisjon ("0") (III. 4).

3. Sett batteriet (2) inn i hårklippemaskinen (3) til batterisperren (1) går i lås på begge sider.

1. Hvis bladhengselet (2) lukkes utilsiktet, kan du åpne det med en skrutrekker (1) ved samtidig å trykke på knivlåsen.

2. Fest klippehodet (1) på det åpne bladehengselet (2).

3. Legg sammen hårklippehodet (2) med et lett trykk på klippemaskinen (1) som er slått på.



Ill. 16

4. Forviss deg om at klippehodet (1) sitter som det skal.

### **MERK!**



For å oppnå riktig drift må du forvise deg om at klippehodet (1) sitter som det skal.

## **6.2 Aktiviteter under drift**

### **6.2.1 Skifte ut batteriet**

Når batteriet er utladet, slås hårklippemaskinen av via en vernerets.



Ill. 17

1. Sett skyvebryteren på "0" (Ill. 4).
2. Trykk batterisperren (2) på begge sidene inn, og dra batteriet (1) ut av hårklippemaskinen.

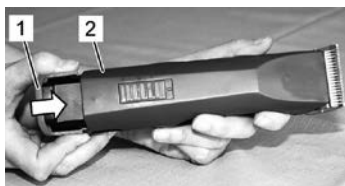

Ill. 18

3. Skyv det ladede batteriet (1) inn i hårklippemaskinen (2) til batterisperren går i lås på begge sider.

### **6.2.2 Skifte ut klippehodet**



Ill. 19

1. Sett skyvebryteren på "0" (Ill. 4).
2. Trykk inn sperren for klippehodet.

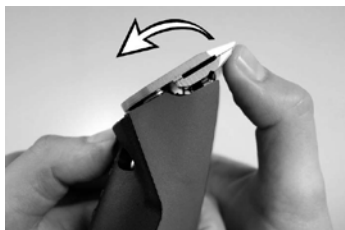

III. 20

3. Før klippehodet frem når sperren for klippehodet trykkes inn.
4. Ta av klippehodet.
5. Rengjør det åpnete hengselet med den medfølgende børsten.

6. Fest klippehodet på bladhengselet, og fold den inn på den påslåtte hårklippemaskinen med ett lett trykk (III. 14 til III. 16).

#### **MERK!**



Arbeid kun med skarpe klippekniver, skift ut stumpe eller defekte kniver med manglende tenner. Den korrekte etterslipingen av klippeknivene er kun mulig med spesialmaskiner og gjennom fagpersoner. Ta kontakt med serviceverkstedet.

### 6.2.3 Smøring

For å oppnå gode hårklippemaskinresultater og for å øke levetiden til hårklippemaskinen og klippehodet, må du påføre et tynt lag med olje mellom det øvre og nedre bladet (III. 21).



#### **FORSIKTIG!**

Utilstrekkelig smøring av klippehodet fører til overoppheting og redusert levetid på hårklippemaskin og blader, så vel som redusert batterikapasitet. Derfor:

- ▶ Smør bladene tilstrekkelig under hårklippingen (minst hvert 15. minutt), slik at de ikke går tørre (III. 21).
- ▶ Bruk bare de smøremidlene som anbefales av produsenten.

#### **MERK!**



Bruk bare vår spesialolje eller en parafinolje som tilfredsstill ISO VG 15-spesifikasjonen.

Den medfølgende oljen er ikke giftig og gir ingen irritasjon ved kontakt med huden eller slimhinnene. Denne parafinoljen nedbrytes til ca. 20 % etter 21 dager (CEL-L-33-T-82).



III. 21

Bladene må oljes før, under og etter hver gang de brukes. Når bladene på hårklippemaskinen etterlater striper eller går med redusert hastighet, er dette et tegn på at olje kreves. Påfør noen dråper olje foran på sidene av klippebladene (se pilene). Tørk av overflødig olje med en myk, tørr klut. Smørespray inneholder ikke tilstrekkelig med olje for en god smøring, egner seg likevel til kjøling av klippekniven. Skadede eller sløve blader må straks skiftes ut for å unngå skader.



#### **FORSIKTIG!**

På alle smøresteder som forsynes med smørestoff for hånd, fjern utsivende, brukt eller overflødig fett og bortskaff det etter de gjeldende lokale bestemmelsene.

## 6.2.4 Rengjøring

For å oppnå gode hårklippemaskinresultater og for å øke levetiden til hårklippemaskinen og klippehodet, må du påføre et tynt lag med olje mellom det øvre og nedre bladet (6.2.3 Smøring).

### Klippehode og hengsel

Rengjør klippehodene og hengselet mellom klippeøktene.

#### Lader

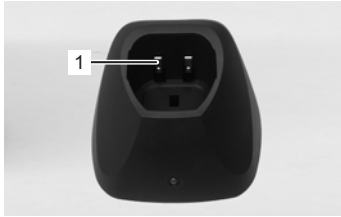

III. 22

1. Kople ladestasjonen fra strømforsyningen.
2. Om nødvendig må du fjerne hår fra begge ladeåpningene.
3. Rengjør kontaktene (1) med en tørr klut om nødvendig.

#### Kontakter

Ved behov rengjøres kontaktene til batteriet og hårklippemaskinen med en tørr klut.

## 6.2.5 Batteriklips

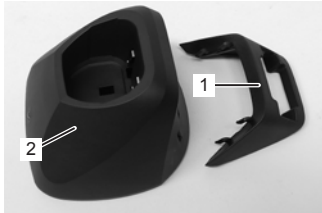

III. 23

Batteriklipset brukes til å oppbevare det andre batteriet. Batteriklipset (1) klikkes på plass på ladestasjonen (2). Batteriklipset kan brukes som ekstrautstyr.

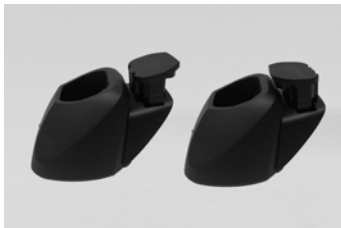

III. 24

1. Sett inn batteriet som vist med kontaktene vendt nedover. Begge innsetningsretninger er mulig.

### MERK!



Når hårklippemaskinen ikke er i bruk daglig, bør du oppbevare den og ladestasjonen i den medfølgende emballasjen. Når den er i bruk daglig, anbefaler vi at du setter hårklippemaskinen og reservebatteriet i ladestasjonen.

## 7 Feillister

- Disse feilsøkingssoppgavene kan for det meste utføres av operatøren.
- Noen oppgaver kan bare utføres av spesialutdannede fagfolk eller på et autorisert serviceverksted. Disse oppgavene er merket med (F).

Feil	Årsak	Løsning
Øvre blad beveger	Klippehodet sitter ikke som det skal	Fest klippehodet ordentlig mens motoren går
	Klippevogn er defekt	Skift ut klippevognen (F)
Hårklippemaskin klipper dårlig eller ikke i det hele tatt.	Klippebladet er sløvt	Få over- og underknivene etterslipet av servicesenteret (F)
	Klippeknivene er ikke slipt forskriftsmessig.	
	Klippebladene er ikke oljet	Smør klippebladene hvert 15. minutt
	Hår har festet seg mellom øvre og nedre blad	Ta av klippehodet, skyv det øvre bladet halvt vekk fra klippehodet, fjern hårene mellom det øvre og nedre bladet
	Klippehodet har for lite klippetrykk	Få klippehodet undersøkt (F)
Motoren går ikke	Batteriet er tomt	Lad opp batteriet
	Kontakter skitne	Slå av hårklippemaskinen, rengjør kontaktene på hårklippemaskinen og batteriet
	Defekt batteri	Skift ut batteriet
	Brannlukt fra motorhuset, motor forbrent.	Få motoren og/eller elektronikken skiftet ut (F)
	Motoren og/eller elektronikken defekt	Få motoren og/eller elektronikken skiftet ut (F)
	Klippehodet blokkert	Rengjør og smør klippehodet
Motoren går svært sakte	Klippebladene ikke smurt tilstrekkelig	Smør klippebladene
Driftstiden til et fulladet batteri er for kort og/eller bladene blir varme	Klippebladene ikke smurt tilstrekkelig	Smør klippebladene
	Det ble brukt et utladet, ikke fulladet eller defekt batteri	Bruk bare intakt og fulladet originalbatteri
Kontrollampen på ladestasjonen lyser ikke	Ladestasjonen er ikke koblet til strømforsyningen	Koble ladestasjonen til strømforsyningen
	Ladestasjonen er defekt	Få ladestasjonen undersøkt (F)
Når batteriet er utladet, går ikke lampen fra grønt til rødt	Kontaktene på batteriet og/eller ladestasjonen er skitne	Rengjør kontaktene
	Defekt batteri	Skift ut batteriet
	Kontaktene på ladestasjonen er deformert	Få ladestasjonen reparert (F)



## 8 Reservedeler

Se illustrasjon av reservedeler på slutten av denne instruksjonsboken.



### ADVARSEL!

Feil eller defekte reservedeler kan forårsake skader, funksjonsfeil eller total svikt, i tillegg til at de setter sikkerheten i fare. Derfor:

- ▶ Bruk kun originale reservedeler fra produsenten. Kjøp reservedelene fra den offisielle distributøren eller direkte fra produsenten.
- ▶ Hvis du ikke bruker originale reservedeler, vil dette ugyldiggjøre alle garanti- og servicekrav.

Pos. Nr.	Betegnelse	An-tall	Pos. Nr.	Betegnelse	An-tall
1	Dekselsett komplett	1x	21	Øvre blad	1x
3	Li-ion-batteri 7,4 V / 1,6 Ah	1x	22	Nedre blad	1x
4	Motor	1x	23	Skrue M3,5x4	2x
5	PCB Hårklippemaskin	1x	24	Dekseloverdel ladestasjon	1x
6	Gummior	1x	25a	PCB-ladestasjon	1x
7	Klippevogn	1x	25b	Strømkabel med plugg	1x
8	Tetting	1x	26	Bunnplate ladestasjon	1x
9	Sikringsring Ø3,2	1x	27	Gummifot	3x
10	Skive Ø4x0,5	1x	28	Plugg EU	1x
11	Eksentrisk tannhjul, forhåndsmontert	1x	29	Støpsel AU type 1 / Støpsel AU-ARG type 2	1x
14	PT-skrue Kombitorx KA30x16	11x	30	Plugg GB	1x
15	Bladåpning	1x	31	Støpsel US type 1 / Støpsel US-JP type 2	1x
16	Knivstopp rød	1x	32	Ladestasjon	1x
17	PT-skrue Kombitorx KA30x8	1x	33	Støpsel KR	1x
18	Klippestrykk fjær	1x	34	Støpsel BR	1x
19	Bladstyring	1x	35	Batteriklips	1x
20	Klemmemontering	1x			

## 9 Avfallshåndtering



### FORSIKTIG!

**Feil avfallshåndtering fører til miljøskader!**

Elektrisk avfall, batterier, smøre- og andre hjelpestoffer er spesialavfall og kasting må kun skje gjennom godkjente returpunkt!



### MERK!

Når du skal kaste hårklippemaskinen og ladestasjonen, må du levere dem til en egnet miljøstasjon eller en spesialbutikk for elektronikk. Batteriet må tas ut av apparatet før det avfallshåndteres.

# Sisällysluettelo

1	Turvallisuus .....	3
1.1	Käyttäjät .....	3
1.2	Symbolit ja varoitukset .....	3
1.3	Määräystenmukainen käyttö .....	4
1.4	Virtalähde .....	4
1.5	Akku .....	5
1.6	Terät .....	6
1.7	Lapset .....	6
1.8	Palovammat, tulipalot, sähköiskut tai henkilövahingot .....	7
2	Yleistä .....	7
2.1	Takuuehdot .....	7
2.2	Asiakaspalvelu .....	8
2.3	Vastuunrajoitus .....	8
3	Tekniset tiedot .....	8
3.1	Yleistietoja .....	8
3.2	Verkköjännite .....	9
3.3	Käyttöolosuhteet .....	9
4	Kokoonpano ja toiminta .....	9
4.1	Toimituksen sisältö .....	9
4.2	Yleiskuvaus .....	9
4.3	Lyhyesti .....	10
4.4	Käyttölaitteet .....	10
4.5	Latausasema .....	10
4.6	Akku .....	10
5	Kuljetus, pakkaaminen ja säilyttäminen .....	11
6	Käyttö .....	11
6.1	Ensimmäinen käyttöönotto .....	11
6.1.1	Latausaseman käyttö .....	11
6.1.2	Akun lataaminen .....	12
6.1.3	Leikkuupään kiinnittäminen .....	12
6.2	Toimet käytön aikana .....	13
6.2.1	Akun vaihtaminen .....	13
6.2.2	Leikkuupään vaihtaminen .....	13
6.2.3	Voitelu .....	14
6.2.4	Puhdistus .....	15
6.2.5	Akun pidike .....	15
7	Vianmääritys .....	16
8	Varaosat .....	17
9	Hävittäminen .....	17



## TÄRKEITÄ TURVALLISUUSOHJEITA



### HUOMAUTUS!

Noudata aina seuraavia keskeisiä turvallisuusohjeita, kun käytät sähkölaitetta:

Lue kaikki ohjeet ennen laitteen käyttöä.

## 1 Turvallisuus

Tämän oppaan käyttö- ja turvallisuusohjeiden noudattamatta jättäminen voi aiheuttaa vakavia vammoja tai laite- ja henkilövahinkoja.

### 1.1 Käyttäjät

- Lapset eivät saa käyttää laitetta.

Hiustenleikkuukonetta saavat käyttää vain henkilöt, joiden työhön luetaan. Henkilöt, joiden reaktiokyky on heikentynyt esim. huumeiden, alkoholin tai lääkkeiden vaikutuksesta eivät saa käyttää laitetta.

### 1.2 Symbolit ja varoitukset

Käyttöohjeessa käytetään erilaisia symboleja. Ne viittaavat mahdollisiin vaaroihin tai ovat merkinä teknisistä tiedoista, joiden huomiotta jättäminen johtaa henkilö- ja esinevahinkoihin tai laitteen epätaloudelliseen käyttöön.

#### Varoitusmerkki



#### **VAROITUS/VAARA!**

Osoittaa mahdollisen vaaratilanteen. Jos tämä jätetään huomioimatta, seurauksena voi olla vakava loukkaantuminen tai jopa kuolema.



#### **HUOMIO!**

Osoittaa mahdollisen vaaratilanteen. Jos tämä jätetään huomioimatta, seurauksena voi olla lievä tai vähäinen loukkaantuminen.

#### Tiedotusmerkki



#### **HUOMAUTUS!**

Jos tämä jätetään huomioimatta, seurauksena voi olla toimintahäiriöitä tai vaurioita.

### 1.3 Määräystenmukainen käyttö

Laite on suunniteltu ja rakennettu vain tässä ohjeessa kuvattua määräystenmukaista käyttöä varten.

Laite soveltuu yksinomaan ihmisten hiusten leikkaamiseen. Laite on tarkoitettu ammattikäyttöön.

Määräystenmukaiseen käyttöön sisältyy myös kaikkien tämän oppaan ohjeiden noudattaminen.

Muu kuin määräystenmukainen käyttö on kielletty.

Laitetta saa käyttää vain sen mukana toimitetun virtalähteen kanssa.

### 1.4 Virtalähde



#### VAARA!

Sähköiskun vaaran vähentämiseksi:

- ▶ Älä tartu laitteeseen, joka on pudonnut veteen. Vedä pistoke pistorasiasta välittömästi.
- ▶ Älä käytä kylvyn tai suihkun aikana.
- ▶ Älä aseta laitetta paikkaan, josta se voi pudota tai voidaan vetää kylpyammeeseen tai pesualtaaseen, äläkä säilytä laitetta tällaisessa paikassa. Älä aseta laitetta veteen tai mihinkään muuhun nesteeseen tai pudota sitä siihen.
- ▶ Vedä aina pistoke pistorasiasta heti käytön jälkeen, paitsi latauksen aikana.
- ▶ Vedä pistoke irti ennen laitteen puhdistamista.



#### VAROITUS!

Palovammojen, tulipalon, sähköiskun tai henkilövahinkojen vaaran vähentämiseksi:

- ▶ Laitetta ei saa koskaan jättää valvomatta, kun se kytketään verkkovirtaan.
- ▶ Tätä laitetta ei ole tarkoitettu sellaisten henkilöiden (mukaan lukien lapset) käyttöön, joilla on fyysisiä, aistillisia tai henkisiä rajoitteita, tai puutteellinen kokemus tai tiedot, ellei heidän turvallisuudestaan vastuussa oleva henkilö valvo heitä tai ohjaa heitä laitteen käytössä. Lapsia on valvottava ja siten varmistettava, etteivät he leiki laitteella.
- ▶ Käytä laitetta vain näissä ohjeissa kuvattuun tarkoitukseen. Älä käytä muita kuin valmistajan määrittämiä lisäosia.
- ▶ Älä koskaan ota laitetta käyttöön, jos sen johto tai pistoke on vaurioitunut, tai jos se ei toimi asianmukaisesti sen jälkeen, kun se on pudotettu, vaurioitunut tai pudonnut veteen. Vie laite tarkastettavaksi ja korjattavaksi huoltokeskukseen.
- ▶ Pidä johto etäällä kuumista pinnoista.
- ▶ Puhdista ilma-aukot nukasta, hiuksista ja vastaavasta liasta.
- ▶ Älä koskaan pudota tai työnnä mitään esineitä aukkaan.

- ▶ Älä käytä laitetta ulkona tai silloin, kun käytetään aerosolituotteita (suihkeita).
- ▶ Älä käytä laitetta, jos kampa on vaurioitunut tai rikkoutunut, sillä se voi aiheuttaa kasvovamman.
- ▶ Kytke pistoke aina ensin laitteeseen ja vasta sitten pistorasiaan. Irrota laite sähköverkosta kytkemällä kaikki käyttölaitteet pois päältä (esim. 0-asentoon) ja irrottamalla sitten pistoke pistorasiasta.
- ▶ Kytke laturi suoraan pistorasiaan, älä käytä jatkojohtoa.
- ▶ Irrota laturi pistorasiasta ennen kuin liität laitteen siihen tai irrotat laitteen siitä.



### **VAROITUS!**

Pidä laite kuivana.

## **1.5 Akku**



### **VAROITUS!**

**Akun vääränlainen käsittely aiheuttaa loukkaantumisvaaran!**

Ladattavaa akkua on käsiteltävä varoen. Sen vuoksi:

- ▶ Käytä ainoastaan alkuperäistä akkua.
- ▶ Älä heitä akkua tuleen tai altista sitä kuumuudelle. Akku voi räjähtää.
- ▶ Käytä ainoastaan virheetöntä akkua.
- ▶ Älä altista akkua tai latausasemaa suoralle auringonvalolle tai kosteudelle.
- ▶ Älä koskaan aiheuta akkuun oikosulkuja. Siitä aiheutuva kuumeneminen voi johtaa akun räjähtämiseen.
- ▶ Älä koskaan avaa akkua. Vääränlaisen käytön yhteydessä purkautuva neste voi ärsyttää ihoa. Älä koske nesteeseen. Jos nestettä joutuu iholle, pese se runsaalla vedellä. Jos nestettä joutuu silmiin, huuhtelee silmiä heti vedellä 10 minuutin ajan ja hakeudu välittömästi lääkärille.
- ▶ Käytä akun lataamiseen vain tämän laitteen mukana toimitettua irrotettavaa virtalähdettä.
- ▶ **Älä lähetä laitetta akku asennettuna**  
Irrota akku ennen laitteen lähettämistä. Akkuja saa lähettää vain kansallisia ja kansainvälisiä määräyksiä noudattaen ja määräysten mukaisesti merkittyinä. Viallisten akkujen lähettämistä koskevia määräyksiä on ehdottomasti noudatettava.



## **HUOMIO!**

### **Akun vääränlainen käsittely lyhentää sen käyttöikää!**

Vääränlainen käsittely heikentää akun varauskykyä. Sen vuoksi:

- ▶ Käytä ainoastaan alkuperäistä latausasemaa. Muut latauslaitteet voivat rikkoa akun.
- ▶ Jos latausasemaa ei käytetä pitkään aikaan, irrota se virtalähteestä.
- ▶ Irrota akku ja laite latausasemasta, kun latausasema ei ole kytkettynä verkkovirtaan.
- ▶ Älä koskaan laita esineitä latausaseman aukkoihin tai laitteen akun paikalle.
- ▶ Varauskykynsä menettänyt akku voi vaurioittaa latausasemaa, ja se on vaihdettava uuteen.

## **1.6 Terät**



### **VAROITUS!**

Terän liike ja sen terävät reunat voivat vaurioittaa ihoa. Sen vuoksi:

- ▶ Työskentele varovaisesti.
- ▶ Älä koske liikkuvaan terään.
- ▶ Terä voi kuumentua pitkään kestävän käytön seurauksena.

## **1.7 Lapset**



### **VAROITUS!**

Älä koskaan jätä laitetta ilman valvontaa ja ole hyvin varovainen, jos käytät sitä lasten tai sellaisten henkilöiden läheisyydessä, jotka eivät osaa arvioida vaaroja.

Lapset eivät saa käyttää laitetta.

Lapsia on valvottava ja siten varmistettava, etteivät he leiki laitteella.

## 1.8 Palovammat, tulipalot, sähköiskut tai henkilövahingot



### **VAROITUS!**

Palovammojen, tulipalojen, sähköiskujen tai henkilövahinkojen vaaran vähentämiseksi:

- ▶ Laitetta ei saa koskaan jättää valvomatta, kun se on kytkettynä sähköverkkoon (jos laitetta käytetään irrotettavalla virtalähteellä).
- ▶ Älä koskaan ota laitetta käyttöön, jos sen johto tai pistoke on vaurioitunut, tai jos se ei toimi asianmukaisesti sen jälkeen, kun se on pudotettu, vaurioitunut tai pudonnut veteen. Vie laite tarkastettavaksi ja korjattavaksi huoltokeskukseen.
- ▶ Älä käytä laitetta ulkona tai silloin, kun käytetään aerosolituotteita (suihkeita).
- ▶ Älä käytä laitetta, jos kampa on vaurioitunut tai rikkoutunut, sillä se voi aiheuttaa vammoja.
- ▶ Kytke pistoke aina ensin laitteeseen ja vasta sitten pistorasiaan. Irrota laite sähköverkosta kytkemällä kaikki käyttölaitteet pois päältä (esim. 0-asentoon) ja irrottamalla sitten pistoke pistorasiasta.



### **SÄILYTÄ NÄMÄ KÄYTTÖOHJEET!**

## 2 Yleistä

Tässä oppaassa annetaan neuvoja laitteen turvalliseen ja tehokkaaseen käyttöön. Lue ohjeet huolellisesti ennen käytön aloittamista.

Turvallisen käytön perustana on kaikkien tämän oppaan turvallisuus- ja käyttöohjeiden noudattaminen.

Säilytä tämä käyttöopas. Jos luovutat laitteen muille, anna tämä käyttöopas laitteen mukana.

### 2.1 Takuuehdot

Takuuehdot sisältyvät valmistajan yleisiin sopimusehtoihin.

## 2.2 Asiakaspalvelu

Asiakaspalvelumme ja valtuutetut huoltoliikkeemme auttavat teknisissä kysymyksissä.

Lisäksi olemme kiinnostuneet kuulemaan sellaisista uusista tiedoista ja käyttökokemuksista, joiden avulla voimme kehittää tuotteitamme jatkuvasti.

## 2.3 Vastuunrajoitus

Kaikki tämän oppaan tiedot perustuvat voimassaoleviin standardeihin ja säännöksiin, uusimpaan tekniikkaan ja pitkäaikaiseen kokemukseemme ja käsitykseemme.

Valmistaja ei vastaa vahingoista, jotka aiheutuvat:

- Käyttöoppaan huomiotta jättämisestä.
- Hiustenleikkuukoneen muusta kuin määräystenmukaisesta käytöstä.
- Sellaisten henkilöiden toiminnasta, joita ei ole ohjeistettu.
- Teknisistä muutoksista.
- Hyväksymättömien varaosien käytöstä.

Toimituksen todellinen sisältö voi poiketa tässä esitetystä ja kuvatusta johtuen erikoismalleista, tilatuista lisävarusteista tai uusimmista teknisistä muutoksista.

Tämä tuote on kehitetty ja koottu parhaista mahdollisista saatavilla olevista osista. Se on suunniteltu toimimaan pitkään ja moitteettomasti. Korjauksissa saa käyttää vain Heinigerin alkuperäisiä varaosia. Muiden osien käyttäminen heikentää tuotteen suorituskykyä ja aiheuttaa takuun raukeamisen.

## 3 Tekniset tiedot

### 3.1 Yleistietoja

<b>Hiustenleikkuukone</b>	Pituus	204 mm
	Leveys	50 mm
	Korkeus	41 mm
	Paino akun kanssa	425 g
<b>Latausasema</b>	Latausaika 20 °C:ssa	60 min
<b>Akku</b>	Tyyppi	Li-ion
	Jännite	tyyppikilven mukaan
	Kapasiteetti	tyyppikilven mukaan



## 3.2 Verkköjännite

Sähkö (latausasema)	Jännite	100–240 V
	Virrankulutus, enintään	tyyppikilven mukaan

## 3.3 Käyttöolosuhteet

Ympäristö	Käyttölämpötila	0–40 °C
	Suhteellinen ilmankosteus, enintään	75 %
	Tärinä $a_{hv}$	< 2,5 m/s <sup>2</sup>
	Melupäästöt ( $L_{pAm}$ )	< 70 dB

## 4 Kokoonpano ja toiminta

### 4.1 Toimituksen sisältö

Hiustenleikkuukone	1 kpl
Leikkuupää (varustelutasosta riippuen)	1 kpl
Vara-akku (varustelutasosta riippuen)	1 kpl
Latausasema	1 kpl
Öljy tippanokkapullossa	1 kpl
Puhdistusharja	1 kpl
Käyttöohjeet	1 kpl
Kuljetus- ja säilytyspakkaus	1 kpl
Akun pidike	1 kpl

### 4.2 Yleiskuvaus

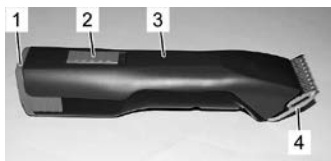

Kuva 1

- 1 Akku
- 2 Liukukytin
- 3 Hiustenleikkuukone
- 4 Leikkuupää
- 5 Leikkuupään lukitus
- 6 Akun lukitus



Kuva 2

### 4.3 Lyhyesti

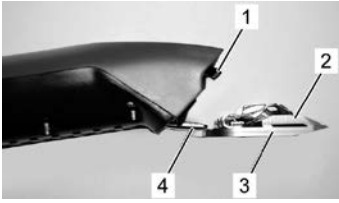

Hiustenleikkuukone on tarkoitettu ihmisten hiusten leikkamiseen. Leikkuuteränä on kaksi kampamaista terää. Ihoa vasten oleva alaterä (3) on kiinteä ja kiinni teräsaranassa (4). Yläterä (2) liikkuu siihen nähden poikittain edestakaisin. Kääntövipu (1) saa yläterän liikkumaan.

Kuva 3

### 4.4 Käyttölaitteet



Kuva 4 Liukukytin OFF-asennossa ("0")



Kuva 5 Liukukytin ON-asennossa ("I")



Kuva 6 Leikkuupään lukitus



Kuva 7 Akun lukitus

### 4.5 Latausasema

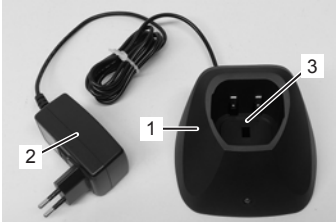

Kuva 8

- 1 Latausasema
- 2 Virtalähde pistokkeella
- 3 Latausaukko hiustenleikkuukoneelle, jonka akku on paikallaan

### 4.6 Akku

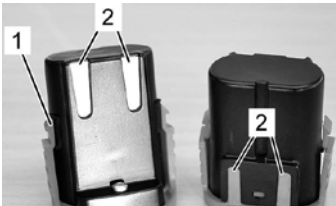

Kuva 9

- 1 Akun lukitus
- 2 Koskettimet

## 5 Kuljetus, pakkaaminen ja säilyttäminen

Tarkista heti pakkauksen saatuasi, että se sisältää kaikki osat ja on vahingoittumaton.

### HUOMAUTUS!



Ilmoita mahdollisista puutteista heti kun havaitset ne. Mahdolliset vauriot korvataan vain, jos ne ilmoitetaan reklamaatioita koskevan määräajan sisällä.

Pakkaus on tehty yksinomaan ympäristöystävällisistä materiaaleista.

Pakkaus on suunniteltu suojaamaan osia kuljetusvaurioilta, syöpymiseltä ja muilta vahingoilta ennen käyttöönottoa.

### Säilytä hiustenleikkukonetta ja sen varusteita seuraavasti:

- ▶ Säilytä aina toimitukseen kuuluvassa pakkauksessa.
- ▶ Säilytä sisätiloissa.
- ▶ Säilytä kuivassa ja pölyttömässä tilassa.
- ▶ Suojaa suoralta auringonvalolta.
- ▶ Vältä mekaanisia iskuja.
- ▶ Varastointilämpötila: 0–40 °C.
- ▶ Suhteellinen ilmankosteus: enintään 75 %. Yli kolme kuukautta kestävän varastoinnin aikana tarkista kaikkien osien kunto säännöllisesti. Paranna varastointiolosuhteita tarvittaessa.

## 6 Käyttö



### VAROITUS!

Epäasianmukainen käyttö voi aiheuttaa henkilö- tai omaisuusvahinkoja. Sen vuoksi:

- Käytä laitetta aina tämän oppaan ohjeiden mukaisesti.

### 6.1 Ensimmäinen käyttöönotto

#### 6.1.1 Latausaseman käyttö

- Huomioi tekniset tiedot luvussa Käyttöolosuhteet (3 Tekniset tiedot).
- Latausasema on sijoitettava tasaiselle, vakaalle ja kuormituksen kestäväälle alustalle.
- Sijoituspaikan on oltava suojattu kosteudelta ja sateelta.
- Ulkotilojen pistorasiat on varustettava vikavirtasuojalla.
- Huolehdi työtilan riittävästä valaistuksesta ja ilmanvaihdesta.
- Sijoituspaikan on oltava lasten ulottumattomissa.



Kuva 10

1. Aseta latausasema tukevalle, tasaiselle, kuivalle ja puhtaalle alustalle, jolla on riittävästi tilaa.
2. Kytke latausaseman pistoke pistorasiaan.

3. Aseta hiustenleikkukone akku asennettuna latausasemaan siten, että hiustenleikkukoneen yläosa osoittaa itseesi päin ja laitteen koskettimet ovat latausaseman koskettimia vasten. Laitteen yläosa on se osa, jossa kytkin sijaitsee.
4. Latauksen aikana LED-merkkivalo palaa punaisena. Kun lataus on päättynyt, LED-merkkivalo palaa vihreänä ja laite on käyttövalmis. Tässä latausasemassa on LED-ilmaisin.

## 6.1.2 Akun lataaminen

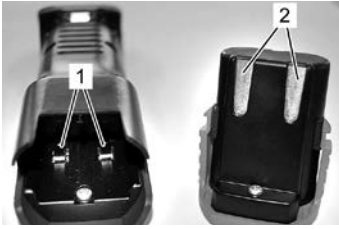

1. Tarkista, että hiustenleikkuukoneen (1) ja akun (2) koskettimet ovat puhtaat.
2. Varmista, että hiustenleikkuukoneen liukukytin on OFF-asennossa ("0") (Kuva 4).

Kuva 11

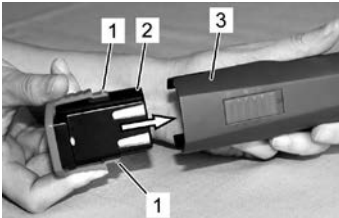

3. Työnä akkua (2) hiustenleikkuukoneeseen (3), kunnes akun lukitus (1) napsahtaa molemmin puolin paikalleen.

Kuva 12

## 6.1.3 Leikkuupään kiinnittäminen

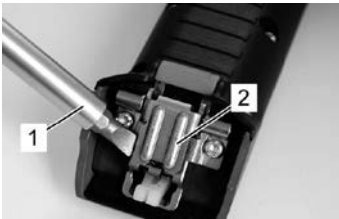

1. Jos terän sarana (2) sulkeutuu vahingossa, avaa se ruuvimeisselillä (1) painamalla samanaikaisesti terän lukitusta.

Kuva 13

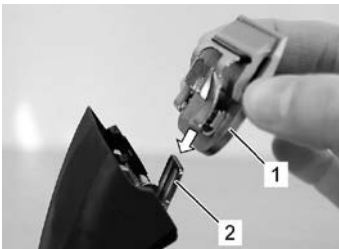

2. Aseta leikkuupää (1) avoimeen teräsaranaan (2).

Kuva 14



3. Käännä leikkuupää (2) päälle kytkettyä hiustenleikkuukonetta (1) vasten painamalla kevyesti.

Kuva 15



Kuva 16

4. Tarkista, että leikkuupää (1) on kiinnittynyt oikein ja tukevasti.



### **HUOMAUTUS!**

Moitteettoman toiminnan varmistamiseksi tarkista, että leikkuupää (1) on kiinnittynyt oikein.

## **6.2 Toimet käytön aikana**

### **6.2.1 Akun vaihtaminen**

Suojakytkeä kytkee hiustenleikkuukoneen pois päältä, kun sen akku tyhjenee.



Kuva 17

1. Siirrä liukukytkeä asentoon "0" (Kuva 4).
2. Paina akun lukitusta (2) molemmilta puolilta sisäänpäin ja vedä akku (1) ulos hiustenleikkuukoneesta.

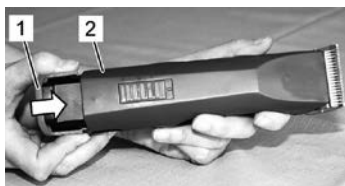

Kuva 18

3. Työnnä ladattua akkua (1) hiustenleikkuukoneeseen (2), kunnes akun lukitus napsahtaa molemmin puolin paikoilleen.

### **6.2.2 Leikkuupään vaihtaminen**



Kuva 19

1. Siirrä liukukytkeä asentoon "0" (Kuva 4).
2. Paina leikkuupään lukitusta.

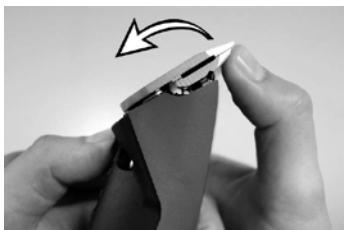

Kuva 20

3. Taita leikkuupäätä eteenpäin samalla kun painat sen lukitusta.
4. Irrota leikkuupäätä.
5. Puhdista avoin sarana mukana toimitetulla harjalla.

6. Kiinnitä haluamasi leikkuupää teräsaranaan ja käännä se päälle kytkettyä hiustenleikkuukonetta vasten painamalla kevyesti (Kuva 14–Kuva 16).

#### **HUOMAUTUS!**



Käytä vain teräviä teriä. Vaihda tylsistyneet tai vialliset terät, joista on irronnut hamppaita. Terien teroitus on teetettävä asiantuntijalla ja erityisellä koneella. Ota tällöin yhteyttä huoltoon.

### **6.2.3 Voitelu**

Ylä- ja alaterän väliin (Kuva 21) on levitettävä ohut kerros öljyä hyvän hiustenleikkuutuloksen varmistamiseksi sekä hiustenleikkuukoneen ja leikkuupään käyttöiän pidentämiseksi.



#### **HUOMIO!**

Leikkuupään riittämätön voitelu aiheuttaa hiustenleikkuukoneen ja terän kuumentumista, lyhentää niiden käyttöikää sekä heikentää akun kestoa. Sen vuoksi:

- ▶ Voitele terää riittävästi leikkuaan aikana (vähintään 15 minuutin välein) siten, ettei sitä käytetä kuivana (Kuva 21).
- ▶ Käytä ainoastaan valmistajan suosittelemia voiteluaineita.

#### **HUOMAUTUS!**



Käytä ainoastaan mukana toimitettavaa erikoisöljyä tai ISO VG 15 -luokan parafiiniöljyä.

Mukana toimitettava öljy on myrkytöntä eikä ärsytä ihoa tai limakalvoja. Se hajoaa 21 päivän kuluessa noin 20 % (CEL-L-33-T-82).

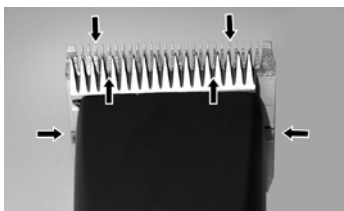

Kuva 21

Terät on öljyttävä ennen kutakin käyttöä, käytön aikana ja sen jälkeen. Jos hiustenleikkuukoneen terät jättävät raitoja tai hidastuvat, on öljyä lisättävä. Tiputa muutama tippa öljyä terien kärkeen ja sivuille (katso nuolet). Pyyhi liika öljy kuivalla pehmeällä kankaalla. Voitelusuihkeet eivät sisällä riittävästi öljyä hyvän voitelutuloksen saavuttamiseksi, mutta niitä voidaan käyttää terien jäähdyttämiseen. Vaihda vaurioituneet ja kuluneet terät välittömästi vammojen välttämiseksi.



#### **HUOMIO!**

Pyyhi pois kaikki valuva, käytetty tai liika rasva kaikista käsin voidelluista kohdista ja hävitä paikallisten määräysten mukaisesti.

## 6.2.4 Puhdistus

Ylä- ja alaterän väliin (6.2.3 Voitelu) on levitettävä ohut kerros öljyä hyvän hiustenleikkuutuloksen varmistamiseksi sekä hiustenleikkuukoneen ja leikkuupään käyttöiän pidentämiseksi.

### Leikkuupää ja sarana

Puhdista leikkuupää ja sarana puhdistusharjalla käyttökertojen välillä.

#### Laturi

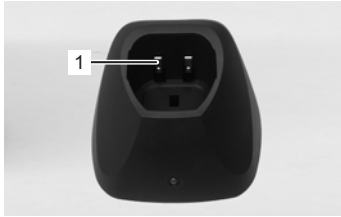

Kuva 22

1. Irrota latausasema virtalähteestä.
2. Poista tarvittaessa hiukset molemmista latausaukoista.
3. Puhdista tarvittaessa koskettimet (1) kuivalla liinalla.

#### Koskettimet

Puhdista tarvittaessa akun ja hiustenleikkuukoneen koskettimet.

## 6.2.5 Akun pidike

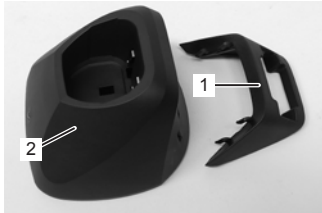

Kuva 23

Akun pidikkeessä säilytetään toista akkua. Akun pidike (1) napsautetaan kiinni latausasemaan (2). Akun pidikkeen käyttö on valinnaista.

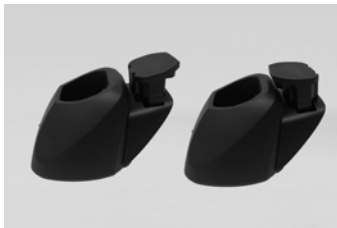

Kuva 24

1. Aseta akku kuvan osoittamalla tavalla koskettimet alaspäin. Sen voi asettaa molemmin päin.



### HUOMAUTUS!

Mikäli laitetta ei käytetä päivittäin, säilytä hiustenleikkuukonetta ja latausasemaa mukana toimitetussa pakkauksessa. Mikäli laitetta käytetään päivittäin, on suositeltavaa säilyttää hiustenleikkuukonetta ja vara-akkua latausasemassa.

## 7 Vianmääritys

- Käyttäjä voi tehdä useimmat tässä kuvatut korjaustoimenpiteet.
- Joitakin toimenpiteitä voi tehdä vain pätevä ammattilainen tai huoltoliike. Nämä toimet on varustettu merkinnällä (H).

Toimintahäiriö	Mahdollinen syy	Toimenpide
Yläterä ei liiku	Leikkuupää ei ole kunnolla kiinni	Kytke leikkuupää oikein moottorin ollessa käynnissä
	Kääntövipu on vioittunut	Vaihda kääntövipu (H)
Hiustenleikkuukone leikkaa huonosti tai ei lainkaan	Terät ovat tylsiä	Teroituta ylä- ja alaterät huoltoliikkees- sä (H)
	Teriä ei ole teroitettu ohjeiden mukaisesti	
	Teriä ei ole öljytty	Voitele terät 15 minuutin välein
	Hiuksia juuttunut ylä- ja alaterän väliin	Irrota leikkuupää, työnnä yläterä puolit- tain irti leikkuupäästä ja poista hiukset ylä- ja alaterän välistä
	Leikkuupään leikkauspaine on liian pieni	Tarkastuta leikkuupää (H)
Moottori ei käy	Akku on tyhjä	Lataa akku
	Koskettimet ovat likaiset	Kytke hiustenleikkuukone pois päältä ja puhdista sen ja akun koskettimet
	Akku on viallinen	Vaihda akku uuteen
	Savun hajua moottorikotelos- ta, moottori ylikuumentunut	Vaihdata moottori ja/tai elektroniikka (H)
	Moottori ja/tai elektroniikka vioittunut	Vaihdata moottori ja/tai elektroniikka (H)
	Leikkuupää tukossa	Puhdista ja voitele leikkuupää
Moottori käy hyvin hitaasti	Terien voitelu riittämätön	Öljyä terät
Ladatusajan käyttö- aika on liian lyhyt ja/ tai terät kuumenevat	Terien voitelu riittämätön	Öljyä terät
	Käytössä on tyhjä, vain osit- tain ladattu tai viallinen akku	Käytä vain ehjää, täysin ladattua ja alkuperäistä akkua
Latausaseman merk- kivalo ei pala	Latausasema ei ole kytketty virtalähteeseen	Kytke latausasema virtalähteeseen
	Latausasema on viallinen	Tarkastuta latausasema (H)
Kun akku on tyhjä, merkkivalo ei vaihdu vihreästä punaiseksi	Akun ja/tai latausaseman koskettimet likaiset	Puhdista koskettimet
	Akku on viallinen	Vaihda akku uuteen
	Latausaseman koskettimet vääntyneet	Vie latausasema huoltoon (H)



## 8 Varaosat

Katso varaosapiirros tämän käyttöohjeen lopusta.



### VAROITUS!

Väärät tai vialliset varaosat voivat aiheuttaa vahinkoja, toimintahäiriöitä tai laitteen rikoutumisen ja heikentää turvallisuutta. Sen vuoksi:

- ▶ Käytä vain valmistajan alkuperäisiä varaosia. Osta varaosat valtuutetulta jälleenmyyjältä tai suoraan valmistajalta.
- ▶ Muiden kuin alkuperäisvaraosien käyttäminen mitätöi kaikki takuu- ja huoltovaatimukset.

Kohdan nro	Kuvaus	Määrä	Kohdan nro	Kuvaus	Määrä
1	Kotelosetti, täydellinen	1x	21	Yläterä	1x
3	Litiumioniakku 7,4 V / 1,6 Ah	1x	22	Alaterä	1x
4	Moottori, täydellinen	1x	23	Ruuvi M3,5x4	2x
5	Hiustenleikkuukoneen piirilevy	1x	24	Latausaseman kotelon yläosa	1x
6	Kumilappu	1x	25a	Latausaseman piirilevy	1x
7	Kääntövipu	1x	25b	Verkkovirtajohto ja pistoke	1x
8	Tiiviste	1x	26	Latausaseman pohjalevy	1x
9	Varmistusrenas Ø3,2	1x	27	Kumitassu	3x
10	Laatta Ø4x0,5	1x	28	Pistoke EU	1x
11	Epäkeskohammasratas, sis. kuulalaakerin	1x	29	Pistoke AU, tyyppi 1 / Pistoke AU-ARG, tyyppi 2	1x
14	PT-ruuvi Kombitorx KA30x16	11x	30	Pistoke GB	1x
15	Terän kiinnitin	1x	31	Pistoke US, tyyppi 1 / Pistoke US-JP, tyyppi 2	1x
16	Terän lukitus, punainen	1x	32	Latausasema	1x
17	PT-ruuvi Kombitorx KA30x8	1x	33	Pistoke KR	1x
18	Leikkuupainejousi	1x	34	Pistoke BR	1x
19	Terän ohjain	1x	35	Akun pidike	1x
20	Terän pidike	1x			

## 9 Hävittäminen



### HUOMIO!

#### Ympäristölle haitallinen väärin hävitettynä!

Elektroniikkaromu, akut sekä voitelu- ja muut apuaineet ovat vaarallista jätettä, ja ne on annettava alan yritysten hävitettäväksi!



### HUOMAUTUS!

Hiustenleikkuukone ja latausasema on hävitettävä viemällä ne asianmukaiseen palvelupisteeseen tai lähellä olevaan sähkölaitteiden korjaamoon. Akku on poistettava laitteesta ennen laitteen hävittämistä.

# Índice

1	Segurança.....	3
1.1	Pessoas.....	3
1.2	Símbolos e avisos.....	3
1.3	Utilização adequada.....	3
1.4	Alimentação.....	4
1.5	Bateria.....	5
1.6	Lâminas de corte.....	6
1.7	Crianças.....	6
1.8	Queimaduras, incêndios, choques elétricos ou lesões em pessoas.....	6
2	Generalidades.....	7
2.1	Condições de Garantia.....	7
2.2	Serviço de apoio ao cliente.....	7
2.3	Limitação de responsabilidade.....	7
3	Dados técnicos.....	8
3.1	Informações gerais.....	8
3.2	Requisitos de potência.....	8
3.3	Condições de funcionamento.....	8
4	Montagem e funcionamento.....	9
4.1	Âmbito de entrega.....	9
4.2	Visão geral.....	9
4.3	Breve descrição.....	9
4.4	Elementos de funcionamento.....	9
4.5	Base de carga.....	10
4.6	Bateria.....	10
5	Transporte, embalagem e armazenamento.....	10
6	Funcionamento.....	11
6.1	Primeira colocação em funcionamento.....	11
6.1.1	Montar a base de carga.....	11
6.1.2	Carregar a bateria.....	11
6.1.3	Fixação da cabeça de corte.....	12
6.2	Atividades durante o funcionamento.....	13
6.2.1	Substituir a bateria.....	13
6.2.2	Substituir a cabeça de corte.....	13
6.2.3	Lubrificação.....	14
6.2.4	Limpeza.....	15
6.2.5	Clipe da bateria.....	15
7	Listas de avarias.....	15
8	Peças sobresselentes.....	17
9	Eliminação.....	17



## INDICAÇÕES DE SEGURANÇA IMPORTANTES



### NOTA!

Quando utilizar um aparelho elétrico, deve sempre cumprir as medidas de cuidado básicas, tal como descrito em seguida:

Leia todas as instruções antes de utilizar o aparelho.

## 1 Segurança

A não observância das instruções de manuseamento e indicações de segurança deste manual pode provocar graves lesões em pessoas ou danos no aparelho.

### 1.1 Pessoas

- A operação do aparelho por parte de crianças é proibida. A utilização é apenas permitida para a pessoas que tenham alguma experiência e que, por isso, garantam alguma segurança com o seu trabalho. Não é permitida a utilização deste aparelho a pessoas cuja reação esteja afetada pelo consumo de drogas, álcool ou medicamentos.

### 1.2 Símbolos e avisos

No manual de instruções são utilizados diferentes símbolos. Estes remetem para possíveis perigos ou sinalizam informações técnicas, cuja inobservância causa lesões, danos materiais ou anomalias.

#### Símbolo de perigo



#### AVISO/PERIGO!

Designa uma possível situação de perigo. Se não for evitada, pode resultar em ferimentos graves e mesmo em morte.



#### CUIDADO!

Designa uma possível situação de perigo. Se não for evitada, pode resultar em ferimentos leves ou menos graves.

#### Símbolo de informação



#### NOTA!

Indicação, cuja inobservância pode causar avarias ou danos.

### 1.3 Utilização adequada

O aparelho foi exclusivamente desenhado e concebido para a utilização e finalidade descritas neste manual.

O aparelho serve unicamente para corte de cabelo de pessoas. O aparelho destina-se a utilização profissional.

À utilização em conformidade pertence também o cumprimento de todas as indicações descritas neste manual.

Qualquer utilização além da indicada ou de outro tipo do aparelho é considerada utilização incorreta e está proibida.

O aparelho apenas deve ser utilizado com a fonte de alimentação fornecida.

## 1.4 Alimentação



### PERIGO!

Para reduzir o risco de um choque elétrico:

- ▶ Não pegue num aparelho que tenha caído à água. Retire imediatamente a ficha da tomada.
- ▶ Não utilize o aparelho no banho ou no duche.
- ▶ Não pouse nem armazene o aparelho num local onde possa cair numa banheira ou lavatório. Nunca coloque o aparelho em água ou noutros líquidos e não o deixe cair dentro dos mesmos.
- ▶ Exceto quando está a carregar, retire sempre a ficha da tomada imediatamente após utilização.
- ▶ Antes de limpar desligue a ficha do aparelho.



### AVISO!

De modo a reduzir o perigo de queimaduras, de incêndio, de choque elétrico ou lesões em pessoas:

- ▶ Nunca se deve deixar um aparelho sem vigilância quando está conectado à tomada.
- ▶ Este aparelho não é adequado para utilização por parte de pessoas (incluindo crianças) com capacidades físicas, sensoriais ou mentais limitadas ou falta de experiência e de conhecimentos, salvo se estiverem sob supervisão de uma pessoa responsável pela sua segurança ou se tiverem recebido instruções desta pessoa quanto à forma de utilizar o aparelho. As crianças devem ser supervisionadas, para garantir que não brincam com o aparelho.
- ▶ Utilize o aparelho apenas para a finalidade descrita nestas instruções. Não utilize quaisquer acessórios que não sejam os indicados pelo fabricante.
- ▶ Nunca utilize este aparelho se o cabo ou ficha estiver danificado, se não funcionar de forma correta, caso tenha caído ou esteja danificado, ou depois de ter caído à água. Leve o aparelho a um centro de serviço técnico para inspeção e reparação.
- ▶ Mantenha o cabo afastado de superfícies quentes.
- ▶ Mantenha as aberturas de ventilação livres de fiapos, cabelos ou semelhantes.
- ▶ Nunca deixe cair, nem enfie quaisquer objetos numa abertura.

- ▶ Não utilize o aparelho ao ar livre e não o ponha a trabalhar enquanto se estão a utilizar produtos em aerossol (Sprays).
- ▶ Não utilize este aparelho com um pente danificado ou quebrado, uma vez que pode causar lesões na cara.
- ▶ Insira sempre a ficha primeiro no aparelho e depois na tomada elétrica. Para desligar o aparelho, coloque todos os elementos de funcionamento na posição de desligado (por exemplo "0") e depois retire a ficha da tomada.
- ▶ Ligue o carregador diretamente à tomada elétrica, não utilize uma extensão.
- ▶ Desligue o carregador da tomada elétrica antes de ligar ou desligar o aparelho.



### **AVISO!**

Mantenha o aparelho seco.

## **1.5 Bateria**



### **AVISO!**

**Risco de lesão no caso de manuseamento impróprio da bateria!**

A bateria recarregável deve ser manuseada com cuidado especial.

Assim:

- ▶ Utilizar apenas a bateria original.
- ▶ Não deitar a bateria para o fogo nem expor a temperaturas altas. Existe o perigo de explosão.
- ▶ Utilizar apenas uma bateria intacta.
- ▶ Nunca expor a bateria e a base de carga a radiações solares e à humidade.
- ▶ Nunca ligar a bateria em curto circuito. A bateria pode queimar devido a sobreaquecimento gerado por curto circuito.
- ▶ Nunca abrir a bateria. Em caso de utilização incorreta, o líquido derramado da bateria pode provocar irritação da pele. Evitar qualquer contacto com o líquido da bateria. Em caso de contacto lavar com bastante água. Se o líquido entrar em contacto com os olhos lave imediatamente com bastante água durante 10 minutos e procure imediatamente assistência médica.
- ▶ Para carregar a bateria utilizar apenas a fonte de alimentação amovível que é fornecida com este aparelho.
- ▶ **Não enviar com a bateria colocada**  
Antes do envio de uma máquina remova a bateria da mesma. As baterias apenas devem ser enviadas em conformidade com os regulamentos nacionais e internacionais com a respetiva identificação. As normas para o envio de baterias com defeito devem ser obrigatoriamente cumpridas.



## **CUIDADO!**

**A longevidade da bateria é reduzida se utilizada inadequadamente!**

Se utilizar a bateria de forma inadequada reduz a capacidade da bateria. Assim:

- ▶ Utilize apenas a base de carga original para recarregar a bateria. Outros dispositivos de carga podem danificar a bateria.
- ▶ Quando não utilizada durante um período de tempo longo, desligue a base de carga da alimentação.
- ▶ Remova a bateria e a máquina da base de carga, quando esta não estiver ligada à rede.
- ▶ Nunca insira quaisquer objetos em qualquer ranhura ou abertura da base de carga ou na cavidade de carga do aparelho.
- ▶ Uma bateria que deixe de receber carga deve ser substituída de imediato.

### **1.6 Lâminas de corte**



#### **AVISO!**

As lâminas de corte em movimento e as suas pontas afiadas, podem causar lesões na pele. Assim:

- ▶ Trabalhe com cuidado e atenção.
- ▶ Evite o contacto com lâminas de corte em movimento.
- ▶ As lâminas de corte podem ficar quentes após uma utilização prolongada.

### **1.7 Crianças**



#### **AVISO!**

Nunca deixe o aparelho não vigiado e utilize-o cuidadosamente quando estiverem por perto crianças ou pessoas que não conseguem perceber o risco envolvido.

A operação do aparelho por parte de crianças é proibida.

As crianças devem ser supervisionadas, para garantir que não brincam com o aparelho.

### **1.8 Queimaduras, incêndios, choques elétricos ou lesões em pessoas**



#### **AVISO!**

De modo a reduzir o risco de queimaduras, incêndio, choque elétrico ou lesões em pessoas:

- ▶ Nunca deixe um aparelho sem vigilância quando este estiver ligado à corrente elétrica (quando utilizar o aparelho com uma fonte de alimentação removível).

- ▶ Nunca utilize este aparelho se o cabo ou ficha estiver danificado, se não funcionar de forma correta, caso tenha caído ou esteja danificado, ou depois de ter caído à água. Leve o aparelho a um centro de serviço técnico para inspeção e reparação.
- ▶ Não utilize nem coloque em funcionamento ao ar livre durante o uso de produtos em aerossol (spray).
- ▶ Não utilize este aparelho com um pente danificado ou partido, já que pode causar lesões.
- ▶ Insira sempre a ficha primeiro no aparelho e depois na tomada elétrica. Para desligar o aparelho, coloque todos os elementos de funcionamento na posição de desligados (por exemplo "0") e depois retire a ficha da tomada.



## **GUARDE ESTAS INSTRUÇÕES!**

## **2 Generalidades**

Estas instruções facilitam o manuseamento seguro e eficiente deste aparelho. Leia atentamente estas instruções antes de iniciar o funcionamento. Um requisito básico para um funcionamento seguro é o cumprimento de todas as indicações de segurança e instruções de manuseamento deste manual.

Mantenha este manual em bom estado de conservação. Se facultar o aparelho a terceiros, entregue também este manual.

### **2.1 Condições de Garantia**

As condições de garantia estão incluídas nos termos gerais e condições do fabricante.

### **2.2 Serviço de apoio ao cliente**

Para informação técnica, o nosso serviço de apoio ao cliente e os nossos centros de assistência autorizados, encontram-se à sua disposição.

Adicionalmente, o nosso pessoal está interessado em obter novas informações em resultado da sua experiência de utilizador deste equipamento, no sentido de poder melhorar os nossos produtos.

### **2.3 Limitação de responsabilidade**

Todos os dados e informações contidos neste manual de instruções foram redigidos tendo em consideração os níveis de exigência e regulamentos atuais, bem como ainda as nossas realizações e experiência adquirida na qualidade de fabricantes ao longo de muitos anos.

O fabricante não assume qualquer responsabilidade por qualquer anomalia ou problema originado por:

- Não observação das instruções contidas neste manual.
- Utilização da máquina para outra finalidade que não a expressamente indicada.
- Utilização do equipamento por pessoas não qualificadas.
- Modificações técnicas não autorizadas.
- Utilização de peças sobresselentes não aprovadas.

O âmbito de entrega real pode diferir das descrições e apresentações aqui contidas no caso de modelos especialmente concebidos, de opções de encomenda adicionais ou de atualizações de equipamento.

Este produto foi desenvolvido e montado utilizando os melhores componentes individuais disponíveis. Foi concebido para proporcionar maior longevidade e alto desempenho. No caso de reparações apenas devem ser utilizadas peças sobresselentes originais Heiniger, caso contrário o rendimento do produto será prejudicado e a garantia perderá sua validade.

### 3 Dados técnicos

#### 3.1 Informações gerais

<b>Máquina de cortar cabelo</b>	Comprimento	204 mm
	Largura	50 mm
	Altura	41 mm
	Peso, com bateria	425 g
<b>Base de carga</b>	Tempo de recarga a 20 °C	60 min
<b>Bateria</b>	Tipo	Iões de lítio
	Tensão	conforme a placa de identificação
	Capacidade	conforme a placa de identificação

#### 3.2 Requisitos de potência

<b>Elétrica (base de carga)</b>	Tensão	100–240 V
	Grau de carga, máximo	conforme a placa de identificação

#### 3.3 Condições de funcionamento

<b>Ambiente</b>	Variação de temperatura	0–40 °C
	Humidade relativa, máximo	75%
	Vibração $a_{hv}$	< 2,5 m/s <sup>2</sup>
	Emissão de ruído ( $L_{pAm}$ )	< 70 dB



## 4 Montagem e funcionamento

### 4.1 Âmbito de entrega

Máquina de cortar cabelo	1 unid.
Cabeça de corte (dependente do equipamento)	1 unid.
Bateria adicional (dependente do equipamento)	1 unid.
Base de carga	1 unid.
Lubrificador de óleo conta-gotas	1 unid.
Pincel de limpeza	1 unid.
Instruções de operação	1 unid.
Embalagem de transporte e armazenamento	1 unid.
Clipe da bateria	1 unid.

### 4.2 Visão geral

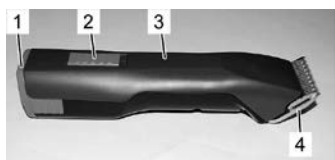

II. 1

- 1 Bateria
- 2 Interruptor
- 3 Máquina de cortar cabelo
- 4 Cabeça de corte
- 5 Engate da cabeça de corte
- 6 Engate da bateria



II. 2

### 4.3 Breve descrição

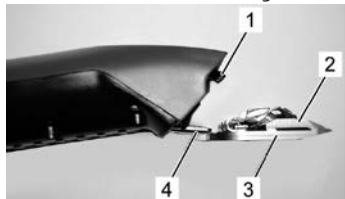

II. 3

A máquina de cortar cabelo serve para cortar cabelo de pessoas. O instrumento de corte é composto por duas lâminas de corte tipo pente. A lâmina inferior virada para a pele (3) está firmemente colocada e fixada na articulação (4). A lâmina superior (2) é agitada transversalmente em relação à lâmina inferior. A lâmina superior move-se com a ajuda de uma alavanca articulada (1).

### 4.4 Elementos de funcionamento



II. 4 Interruptor em posição OFF ("0")

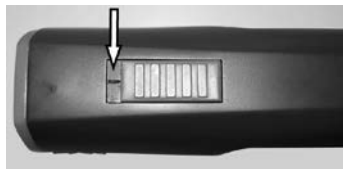

II. 5 Interruptor em posição ON ("I")



II. 6 Engate da cabeça de corte



II. 7 Engate da bateria

## 4.5 Base de carga

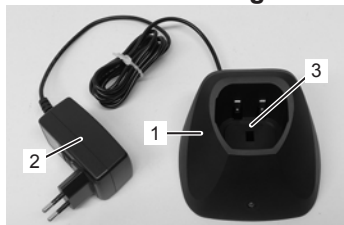

II. 8

- 1 Base de carga
- 2 Adaptador para corrente
- 3 Cavidade de carga para máquina de cortar cabelo com bateria integrada

## 4.6 Bateria

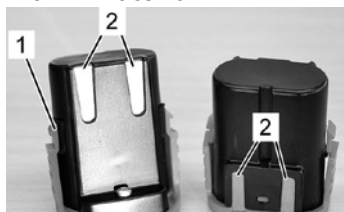

II. 9

- 1 Engate da bateria
- 2 Contactos

# 5 Transporte, embalagem e armazenamento

Após receção do equipamento verifique de imediato se tudo está completo e isento de danos.



### NOTA!

Comunique qualquer dano assim que dê por ele. As reclamações por danos apenas podem ser apresentadas dentro dos prazos válidos indicados.

A embalagem é feita exclusivamente de materiais amigos do ambiente.

A embalagem destina-se a proteger os componentes individuais de danos de transporte, corrosão ou outros danos.

### Armazene a máquina de cortar cabelo e acessórios respeitando as seguintes condições:

- ▶ Guarde-a sempre dentro da embalagem fornecida.
- ▶ Não armazene no exterior.
- ▶ Guarde num local seco e sem pó.
- ▶ Proteja de radiações solares.
- ▶ Evite choques mecânicos.
- ▶ Temperatura de armazenamento: de 0 a 40 °C.
- ▶ Humidade relativa: máximo 75%. Em caso de armazenamento superior a 3 meses, verifique periodicamente o estado geral de todas as peças. Se necessário guarde noutra local.

## 6 Funcionamento



### AVISO!

Um funcionamento incorreto pode causar lesões e danos materiais. Assim:

- Execute todos os passos de operação de acordo com as indicações neste manual.

### 6.1 Primeira colocação em funcionamento

#### 6.1.1 Montar a base de carga

- Tenha em consideração todos os dados técnicos descritos neste manual (3 Dados técnicos).
- A superfície de instalação deve ser uniforme e deve dispor de estabilidade suficiente.
- O local de montagem deve estar protegido contra humidade e chuva.
- As tomadas de energia devem estar equipadas com um circuito de corrente residual, ou seja, com ligação à terra.
- O local de trabalho deve dispor de iluminação e ventilação suficientes.
- O local da instalação deve estar fora do alcance das crianças.



1. Coloque a base de carga numa superfície firme, plana, seca, limpa e desobstruída.
2. Ligue a base de carga à tomada da corrente.

Il. 10

3. Coloque a máquina de cortar cabelo, com a bateria inserida, na base de carga de forma a que a parte superior da máquina de cortar cabelo fique voltada para si e a que os contactos da máquina assentem nos contactos da base de carga. A área superior do aparelho é a peça com o interruptor.
4. Durante o carregamento, acende-se um indicador LED a vermelho de forma fixa. Depois de terminado o processo de carga, a luz LED acende-se de forma fixa a verde e o aparelho fica pronto a funcionar. Esta base de carga tem uma luz de controlo LED.

#### 6.1.2 Carregar a bateria

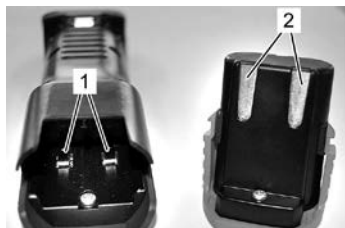

1. Teste os contactos da máquina de cortar cabelo (1) e da bateria (2) quanto a corpos estranhos e sujidade.
2. Assegure-se de que o interruptor da máquina de cortar cabelo está na posição OFF ("0") (Il. 4).

Il. 11

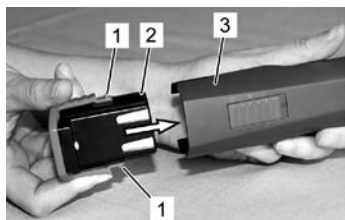

3. Insira a bateria (2) na máquina de cortar cabelo (3) até que o engate da bateria (1) esteja engatado em ambos os lados.

Il. 12

### 6.1.3 Fixação da cabeça de corte

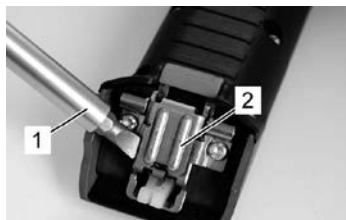

II. 13

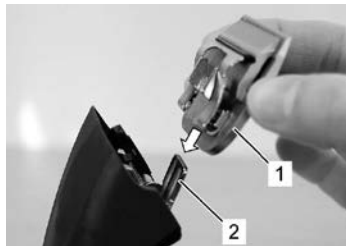

II. 14



II. 15



II. 16

1. Se a articulação da lâmina (2) for fechada inadvertidamente, abra-a com a ajuda de uma chave de fendas (1), premindo simultaneamente o engate da lâmina.

2. Encaixe a cabeça de corte (1) na articulação aberta (2).

3. Dobre a cabeça de corte (2), com o aparelho desligado, com uma leve pressão, na direção da máquina de cortar cabelo (1).

4. Assegure-se de que a cabeça de corte (1) está firmemente engatada e assente.



#### NOTA!

Para um funcionamento correto assegure-se de que a cabeça de corte (1) está engatada corretamente.

## 6.2 Atividades durante o funcionamento

### 6.2.1 Substituir a bateria

Em caso de descarga da bateria, a máquina de cortar cabelo desliga-se automaticamente através de um circuito de proteção.



Il. 17



Il. 18

1. Coloque o interruptor na posição OFF ("0") (Il. 4).
2. Pressione o engate da bateria (2) de ambos os lados para dentro e retire a bateria (1) para fora da máquina de cortar cabelo.

3. Encaixe a bateria carregada (1) na máquina de cortar cabelo (2) até que o engate da bateria engate de ambos os lados.

### 6.2.2 Substituir a cabeça de corte



Il. 19

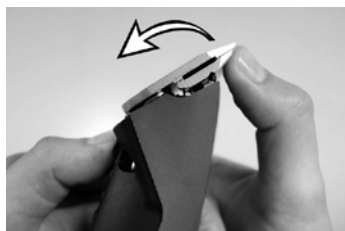

Il. 20

1. Coloque o interruptor na posição OFF ("0") (Il. 4).
2. Pressione o engate da cabeça de corte.

3. Empurre a cabeça de corte para a frente enquanto pressiona o engate da articulação.
4. Retire a cabeça de corte.
5. Limpe a articulação com o pincel fornecido na embalagem.

6. Prensione a cabeça de corte desejada na articulação e, com o aparelho desligado e exercendo uma leve pressão empurre-a para a máquina de cortar cabelo (Il. 14 a Il. 16).



#### NOTA!

Trabalhe apenas com lâminas de corte afiadas, substituindo as lâminas rombas, defeituosas ou sem dentes. A correta afiação das lâminas de corte só pode ser feita com máquinas especiais e por um especialista. Contacte neste caso o seu centro de assistência.

### 6.2.3 Lubrificação

Para obter bons resultados de corte e para aumentar a longevidade da máquina de cortar cabelo e da cabeça de corte, é necessário a aplicação regular de uma fina camada de lubrificante entre a lâmina superior e inferior (Il. 21).



#### **CUIDADO!**

Uma lubrificação insuficiente da cabeça de corte provoca aquecimento e reduz a durabilidade da máquina de cortar cabelo e da cabeça de corte e ainda reduz o tempo de duração de carga de uma bateria. Assim:

- ▶ Lubrifique suficientemente as lâminas de corte durante o corte (pelo menos em intervalos de 15 minutos), para que estas não fiquem secas (Il. 21).
- ▶ Utilize apenas lubrificantes recomendados pelo fabricante.

#### **NOTA!**



Lubrifique a cabeça de corte apenas com o óleo especial fornecido ou com o óleo de parafina da especificação ISO VG 15.

O lubrificante fornecido não é tóxico e não provoca irritação em contacto com a pele ou com as membranas mucosas. Este lubrificante de parafina degrada-se em 20% após 21 dias (CEL-L-33-T-82).

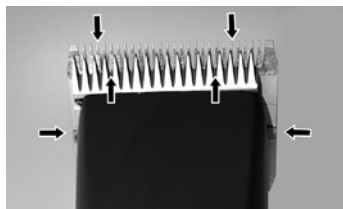

Il. 21

As lâminas devem ser lubrificadas antes, durante e depois de cada utilização. Quando as lâminas da máquina de cortar cabelo deixam tiras ou estão a funcionar com velocidade reduzida, isto é um sinal de que necessitam de ser lubrificadas. Coloque algumas gotas de lubrificante na parte da frente e de lado das lâminas de corte (ver setas). Limpe o lubrificante em excesso com um pano macio e seco. Os sprays de lubrificação não contêm óleo suficiente para uma boa lubrificação, mas servem como forma de arrefecimento das lâminas de corte. No caso de lâminas danificadas, substitua-as de imediato para evitar o risco de lesões.



#### **CUIDADO!**

Remova todos os vazamentos e excessos de gordura de todos os pontos de lubrificação. O lubrificante deve ser eliminado tendo em atenção os regulamentos locais.

## 6.2.4 Limpeza

Para obter bons resultados de corte e para aumentar a longevidade da máquina de cortar cabelo e da cabeça de corte, é necessário a aplicação regular de uma fina camada de lubrificante entre a lâmina superior e inferior (6.2.3 Lubrificação).

### Cabeça de corte e peça de articulação

Limpe a cabeça de corte e a respetiva articulação entre os diferentes cortes com o pincel.

#### Carregador

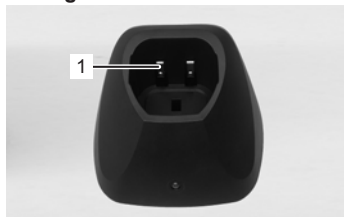

II. 22

1. Desligue a base de carga da alimentação.
2. Se necessário, remova cabelos das duas cavidades de carga.
3. Se necessário, limpe os contactos (1) com um pano macio e seco.

#### Contactos

Se necessário, limpe os contactos da bateria e da máquina de cortar cabelo com um pano macio e seco.

## 6.2.5 Clipe da bateria

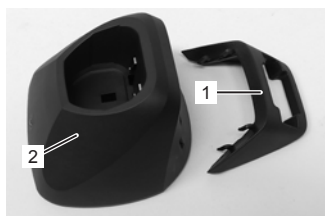

II. 23

O clipe da bateria serve para guardar a segunda bateria. O clipe da bateria (1) engata na base de carga (2). O clipe da bateria pode ser opcionalmente utilizado.

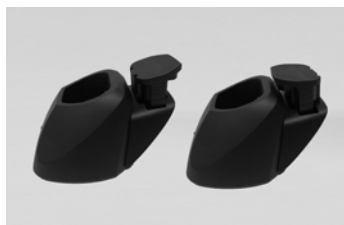

II. 24

1. Colocar a bateria como ilustrado com os contactos para baixo. São possíveis ambas as orientações de colocação.

### NOTA!



Quando não em utilização diária, guarde a máquina de cortar cabelo e a base de carga na embalagem fornecida. Quando em utilização diária, recomenda-se colocar a máquina de cortar cabelo e a bateria adicional na base de carga.

## 7 Listas de avarias

- A maior parte os trabalhos descritos para resolução de avarias pode ser efetuada pelo operador.
- Alguns trabalhos apenas podem ser efetuados por especialistas ou num centro de assistência autorizado; identificado com (S).

<b>Avaria</b>	<b>Causa</b>	<b>Solução</b>
A lâmina superior não se move	A cabeça de corte não está devidamente engatada	Engatar devidamente a cabeça de corte enquanto o motor está em funcionamento
	A alavanca articulada tem defeito	Substituir a alavanca articulada (S)
A máquina de cortar cabelo corta mal ou não corta de todo	As lâminas de corte estão rombas	Mandar afiar a lâmina superior e inferior a um centro de assistência (S)
	As lâminas de corte não estão corretamente afiadas	
	As lâminas de corte não estão lubrificadas	Lubrificar as lâminas de corte em intervalos de 15 minutos
	Existem cabelos entre a lâmina superior e inferior	Retirar a cabeça de corte, empurre a lâmina superior até metade da cabeça, remover os cabelos entre a lâmina superior e inferior
	A cabeça de corte tem muito pouca pressão de corte	Mandar inspecionar a cabeça de corte (S)
O motor não funciona	Bateria descarregada	Carregar a bateria
	Contactos sujos	Desligar a máquina de cortar cabelo, limpar os contactos da máquina de cortar cabelo e da bateria
	Bateria defeituosa	Substituir a bateria
	Cheiro a queimado proveniente do motor. Motor queimado.	Mandar substituir o motor ou a eletrónica (S)
	Motor e/ou eletrónica com defeito	Mandar substituir o motor ou a eletrónica (S)
	Cabeça de corte bloqueada	Limpar e lubrificar a cabeça de corte
O motor trabalha muito lentamente	As lâminas de corte não foram suficientemente lubrificadas	Lubrificar as lâminas de corte
Tempo de funcionamento da bateria demasiado curto ou as lâminas aquecem demasiado	As lâminas de corte não foram suficientemente lubrificadas	Lubrificar as lâminas de corte
	Está a ser utilizada uma bateria descarregada, não totalmente carregada ou defeituosa	Utilizar apenas uma bateria original intacta e totalmente carregada
A luz de controlo da base de carga não está ligada	A base de carga não está ligada à alimentação	Ligar a base de carga à corrente
	A base de carga está defeituosa	Mandar inspecionar a base de carga (S)
Quando a bateria está sem carga a luz não muda de verde para vermelho	Os contactos da bateria e/ou da base de carga estão sujos	Limpar os contactos
	Bateria defeituosa	Substituir a bateria
	Os contactos da base de carga estão deformados	Mandar reparar/substituir base de carga (S)



## 8 Peças sobresselentes

Veja a ilustração das peças sobresselentes no final destas instruções de operação.



### AVISO!

Peças sobresselentes erradas ou com defeito podem causar danos, mau funcionamento ou perda total e podem comprometer a segurança. Assim:

- ▶ Utilizar apenas peças sobresselentes originais do fabricante. Adquirir as peças sobresselentes num distribuidor oficial ou diretamente do fabricante.
- ▶ Ao não utilizar peças sobresselentes originais todas as condições de garantia e de serviço de apoio cessam de imediato.

Pos. N°	Designação	Quant.	Pos. N°	Designação	Quant.
1	Conjunto de tampa completo	1x	21	Lâmina superior	1x
3	Bateria de iões de lítio 7,4 V / 1,6 Ah	1x	22	Lâmina inferior	1x
4	Motor completo	1x	23	Parafuso M3,5x4	2x
5	Máquina de cortar cabelo PCB	1x	24	Parte superior da caixa da base de carga	1x
6	Presilha de borracha	1x	25a	Base de carga PCB	1x
7	Alavanca articulada	1x	25b	Fonte de alimentação com ficha	1x
8	Vedação	1x	26	Placa de fundo da base de carga	1x
9	Anel de fixação Ø3,2	1x	27	Pé de borracha	3x
10	Anilha Ø4x0,5	1x	28	Ficha EU	1x
11	Roda dentada, incl. rolamento	1x	29	Ficha AU Tipo 1 / Ficha AU-ARG Tipo 2	1x
14	Parafuso PT Kombitorx KA30x16	11x	30	Ficha GB	1x
15	Suporte da lâmina	1x	31	Ficha US Tipo 1 / Ficha US-JP Tipo 2	1x
16	Bloqueio da lâmina vermelho	1x	32	Base de carga	1x
17	Parafuso PT Kombitorx KA30x8	1x	33	Ficha KR	1x
18	Mola de pressão de corte	1x	34	Ficha BR	1x
19	Guia da lâmina	1x	35	Clipe da bateria	1x
20	Gancho de montagem	1x			

## 9 Eliminação



### CUIDADO!

#### Danos para o ambiente no caso de eliminação inapropriada!

Os desperdícios eletrónicos, de baterias, de lubrificantes e de outros aditivos estão sujeitos a tratamento de resíduos perigosos e apenas podem ser eliminados por centros especializados, devidamente certificados para o efeito!

### NOTA!



Para eliminação da máquina de cortar cabelo e da base de carga, entregue-a num centro de assistência ou numa oficina elétrica próxima. A bateria deve ser removida do aparelho antes de ser eliminada.

# 内容

1	安全	3
1.1	人に対して	3
1.2	シンボルと警告標識	3
1.3	適切な使用	4
1.4	電源	4
1.5	バッテリー	5
1.6	刃	6
1.7	子供達	6
1.8	火傷、火災、感電や人員の怪我	7
2	一般	7
2.1	保証条件	7
2.2	お客様サービス	8
2.3	責任の制限	8
3	テクニカルデータ	8
3.1	一般情報	8
3.2	電源電圧	9
3.3	操作条件	9
4	組立と機能	9
4.1	納入品目	9
4.2	概要	9
4.3	概要	10
4.4	操作方法	10
4.5	充電器	10
4.6	バッテリー	10
5	輸送、梱包と保管	11
6	操作	11
6.1	初期起動	11
6.1.1	充電器のセットアップ	11
6.1.2	バッテリーを充電	12
6.1.3	バリカンヘッドへの装着	12
6.2	使用中の動作	13
6.2.1	バッテリーチャージ	13
6.2.2	バリカンヘッドの交換	13
6.2.3	潤滑	14
6.2.4	掃除	15
6.2.5	バッテリークリップ	15
7	トラブルシューティング	16
8	スペアパーツ	17
9	廃棄	17

## 安全に関する重要な注意事項

### 注意事項!

本製品を使用する際は、以下に説明される基本的な安全に関する注意事項に常に従っていただく必要があります。

製品の使用前に、指示内容をすべてお読みください。

## 1 安全

取扱説明書に記載してある内容を遵守しないと誤作動や思わぬ怪我をする可能性があります。

### 1.1 人に対して

- 子供が使用する事はできません。

信頼できる作業を行うことが期待できる人しか操作しないでください。反応能力が薬やアルコール、医薬品などにより影響を受けている人はこの装置を操作しないでください。

### 1.2 シンボルと警告標識

取扱説明書中にはさまざまなシンボルが使用されています。これらは潜在的な危険性または技術的な注意事項を示します。これらの注意事項に従わない場合は、人身傷害、物的損害、操作性の低下を招く場合があります。

#### ハザードシンボル

##### 警告/危険!

潜在的な危険性のある状況を示します。この表示のある事項を守らない場合、重傷または死亡に至る可能性があります。

##### 注意!

潜在的な危険性のある状況を示します。この表示のある事項を守らない場合、軽微な傷害に至る可能性があります。

#### 情報シンボル

##### 注意事項!

注意事項、この表示のある事項を守らない場合、故障または破損を生じる可能性があります。

### 1.3 適切な使用

この製品はここに記載された用途に使用する為に設計、考案されています。この装置は人の頭髮カット専用です。本製品は商用での利用を目的として設計されています。

適切な使用にはこの説明書に従うことも含みます。

正しい使い方を超える使用や装置本来の目的以外に使用することは禁止されています。

デバイスは同梱の電源アダプターでのみ使用できます。

### 1.4 電源



#### 危険!

感電のリスクを回避するために：

- ▶ 水に落ちた製品には、手を触れないでください。電源プラグを直ちに抜いてください。
- ▶ 入浴時やシャワーでの使用はおやめください。
- ▶ 浴槽やシンクに落下する可能性のある場所に製品を置いたり、保管したりしないでください。本製品を水や他の液体に浸したり、落としたりしないでください。
- ▶ 充電時を除き、使用後は電源プラグを直ちにコンセントから抜いてください。
- ▶ 製品を掃除する際は、電源プラグを抜いてください。



#### 警告!

火傷、火災、感電や人員の怪我の危険性を低減するために：

- ▶ 電源に接続されている間は、製品を放置しないでください。
- ▶ 本製品は、身体能力、感覚、または精神的な能力に制限のある、または経験と知識が不足している方(お子様を含む)による使用は想定していません。お子様が本製品で遊ばないように監視をしてください。
- ▶ 製品は、本取扱説明書に記載されている目的にのみご使用ください。メーカーが指定したものの以外の追加部品は使用しないでください。
- ▶ コードまたはプラグが損傷している場合、正常に機能しない場合、落としたり損傷したりした場合、または水に落とした場合は、製品を使用するのは絶対におやめください。製品の点検や修理はサービスセンターにご依頼ください。
- ▶ ケーブルを高温の表面に近づけないでください。
- ▶ 換気口に糸くずや髪の毛などがないようにしてください。
- ▶ 開口部に物を落としたり挿入したりするのは絶対におやめください。
- ▶ 本製品は屋外で使用せず、エアゾール製品(スプレー)の使用中でも本製品は使用しないでください。
- ▶ 損傷したり破損した櫛とともにこの製品を使用すると、人の顔を傷つけるおそれがありますのでおやめください。

- ▶ ケーブルは必ず最初に製品に、そしてコンセントに挿し込んでください。接続を解除する前に、すべての操作エレメントをオフの位置に回し(「0」など)、その後電源プラグをコンセントから抜いてください。
- ▶ 充電器は直接電源に接続し、延長ケーブルなどは使用しないでください。
- ▶ 製品を接続する、または取り外す前に、充電器を電源から切り離してください。



### 警告!

製品は乾燥した状態に保ってください。

## 1.5 バッテリー



### 警告!

#### **バッテリーの取り扱いを誤ると、傷害の危険性があります!**

リチャージャブルバッテリーの取り扱いには特に注意する必要があります。以下を厳守してください:

- ▶ 純正のバッテリーのみを使用してください。
- ▶ バッテリーには、火気または高温に晒さないでください。爆発の可能性があります。
- ▶ 損傷していないバッテリーのみを使用してください。
- ▶ バッテリーと充電器は直射日光に晒さないでください。
- ▶ バッテリーの短絡は絶対にしないでください。短絡によって高温になったバッテリーは爆発の危険があります。
- ▶ バッテリーを分解しないでください。間違っても使用すると、液漏れにより皮膚の炎症を引き起こす可能性があります。液体に触れないでください。万一液体に触れた場合は、十分な量の水で洗浄してください。万一液体が目に入った場合は、目を水で10分程度洗浄して、医療機関で受診してください。
- ▶ バッテリーの充電には、製品に付属の取り外し式電源アダプターを使用してください。
- ▶ **バッテリーが取り付けられた状態では発送しないでください**  
装置を発送する前に装置のバッテリーを取り外してください。バッテリーは国のまたは国際的規則に従い規定の標識を付けてのみ発送することが認められます。故障したバッテリーの発送関連規則を必ず守ってください。



## 注意!

### バッテリーは誤使用により寿命が短くなります!

バッテリーを誤使用すると、性能が低下する場合があります。以下を厳守してください:

- ▶ 純正の充電器のみを使用してください。非純正の充電器を使用すると、バッテリーを損傷する可能性があります。
- ▶ 長時間使用しない時は充電器のプラグを抜いてください。
- ▶ 充電器に電源が繋がっていない時は、バッテリーとバリカンを充電器から外してください。
- ▶ 充電器の開口部や、バリカンのバッテリー接続部に物を挿入しないでください。
- ▶ リチャージャブルバッテリー以外のバッテリーを使用すると、充電器が損傷し、交換が必要になります。

## 1.6 刃



### 警告!

動く刃と、刃の鋭い部分に触れると怪我をします。以下を厳守してください:

- ▶ 慎重に作業を行ってください。
- ▶ 動いている刃には触れないでください。
- ▶ バリカンの刃は、長期間使用すると熱くなることがあります。

## 1.7 子供達



### 警告!

危険を判断出来ない子供達等が近くにいる時はバリカンを使わないでください。

子供が使用する事はできません。

お子様が本製品で遊ばないように監視をしてください。

## 1.8 火傷、火災、感電や人員の怪我



### 警告!

火傷、火災、感電や人員の怪我のリスクを低減するために、

- ▶ 製品が電源に接続されているとき(製品を取り外し可能な電源で使用する場合)、製品を放置するのは絶対におやめください。
- ▶ コードまたはプラグが損傷している場合、正常に機能しない場合、落したり損傷したりした場合、または水に落とした場合は、製品を使用するのは絶対におやめください。サービスセンターに製品の検査と修理を依頼してください。
- ▶ エアロゾル(スプレー)製品の使用中は、屋外で使用したり、作動させたりしないでください。
- ▶ 損傷したり破損した櫛とともにこの製品を使用しないでください。人員の怪我を引き起こす可能性があります。
- ▶ ケーブルは必ず最初に製品に、そしてコンセントに差し込んでください。接続を解除する前に、すべての操作エレメントをオフの位置に回し(「0」など)、その後電源プラグを抜いてください。



**本取扱説明書は大切に保管してください!**

## 2 一般

この説明書によって、製品を安全かつ効率的にご利用いただけます。あらゆる作業の前に、本説明書をよくお読みください。

安全にお使い頂くために、このマニュアルの安全性と操作に関する全ての情報を守ってください。

説明書は、長期間大切に保管してください。もし誰かに本機を譲り渡す場合は、この説明書も提供してください。

### 2.1 保証条件

保証条件は製造業者の一般的な条件と同じです。

## 2.2 お客様サービス

技術情報、当社の顧客及び認定サービスセンターは自由にお使い頂けます。更に、当社スタッフへ当社製品の改善に役立つ情報やご使用頂いた感想等をお寄せください。

## 2.3 責任の制限

この取扱説明書に記載されている情報は、現行の規則、最先端技術並びに長年にわたる実績と経験を考慮して編成されています。

以下の原因に関する保証や責任は負いかねます。

- 取扱説明書に記載以外のご使用に関して。
- 本来の使用方法以外でのご使用に関して。
- 指示されていない個人的なご使用に関して。
- 改造された物。
- 純正以外のパーツをご使用頂いている場合。

配送範囲は特別に設定される為異なる場合があります、追加のオプションを設定でき、またここに説明された内容や図解は現在の最新技術です。

この製品は、利用可能な最高のコンポーネントを使用して開発され組立られており、長寿命で高性能に設計されています。スペアパーツを使用する場合ハイニガーの純正をご使用ください、純正のパーツを使用しないと性能が低下し保証対象外となります。

## 3 テクニカルデータ

### 3.1 一般情報

ヘアカッター	長さ	204 mm
	幅	50 mm
	高さ	41 mm
	重さ (バッテリー付)	425 g
充電器	充電時間 (20°)	60 min
バッテリー	タイプ	リチウムイオン
	電圧	型式表示ラベルに記載
	容量	型式表示ラベルに記載



## 3.2 電源電圧

電気 (充電器)	電圧	100-240 V
	最大充電レート	型式表示ラベルに記載

## 3.3 操作条件

環境	温度範囲	0~40 °C
	相対湿度、 最大	75%
	振動 $a_{hv}$	< 2,5 m/s <sup>2</sup>
	騒音 ( $L_{pAm}$ )	< 70 dB

# 4 組立と機能

## 4.1 納入品目

ヘアカッター	1個
バリカンヘッド (装備により異なる)	1個
スペアバッテリー	1個
充電器	1個
オイル	1個
クリーニングブラシ	1個
マニュアル	1個
輸送・保存用の梱装箱	1個
バッテリークリップ	1個

## 4.2 概要



図.1

- 1 バッテリー
- 2 スイッチ
- 3 ヘアカッター
- 4 バリカンヘッド
- 5 インターロックバリカンヘッド
- 6 インターロックバッテリー

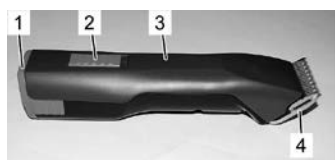

図.2

### 4.3 概要

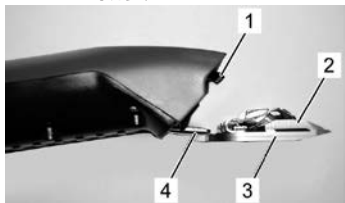

このヘアカッターは人の頭髪のカット用です。2枚の刃の組み合わせでカットします。皮膚に接触する下側の刃(3)は固定刃で、ブレードヒンジ(4)に固定されています。上側の刃(2)は、横方向に往復します。上側の刃は、ピボットレバー(1)により駆動されます。

図. 3

### 4.4 操作方法



図. 4 スイッチOFF位置(„0“)



図. 5 スイッチON位置(„I“)



図. 6 インターロックバリカンヘッド

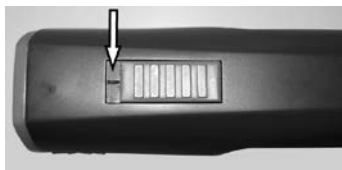

図. 7 インターロックバッテリー

### 4.5 充電器



図. 8

- 1 充電器
- 2 パワーアダプター
- 3 バッテリーを付けたままヘアカッターを置く充電器のくぼみ

### 4.6 バッテリー

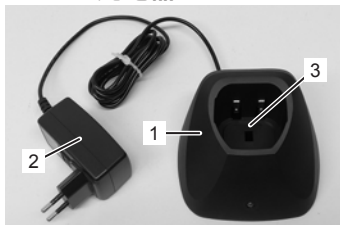

図. 9

- 1 インターロックバッテリー
- 2 接点

## 5 輸送、梱包と保管

本品が届いたら輸送中の損傷が無いかを直ぐに確認してください。

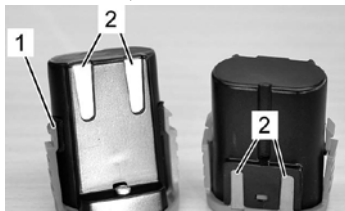
### 注意事項!



欠陥は、発見次第直ちにご連絡ください。クレームは規定された期間までに申し立てていただく必要があります。

梱包には環境に影響の無い材質を使用しています。

パッケージは、輸送による損傷、腐食やその他の損傷から各コンポーネントを保護するように設計されています。

### ヘアカッターとアクセサリの保管条件:

- ▶ 保管には付属の梱包箱を使用してください。
- ▶ 屋外に保管しないでください。
- ▶ 乾燥してホコリの無い場所で保管してください。
- ▶ 日の当たらない場所に保管してください。
- ▶ 機械的な衝撃は避けてください。
- ▶ 保管温度: 0~40°C。
- ▶ 保管湿度: 最大75%。3か月以上保管する場合は、すべての部品の全体的な状態を定期的に点検してください。定期的に状態を点検し、必要に応じて部品を交換してください。

## 6 操作



### 警告!

誤った操作は人に損傷を与える可能性があります。以下を厳守してください:

- この取扱説明書の指示に従って操作してください。

### 6.1 初期起動

#### 6.1.1 充電器のセットアップ

- 全てのテクニカルデータを使用条件と照合して下さい(3 テクニカルデータ)。
- 平で安定性のある場所で使用してください。
- 湿気や雨から保護してください。
- 外部での電源をご使用の場合、プレーカーが装備されている電源をご使用ください。
- 十分な換気と照明のある場所で作業してください。
- 子供の手の届かない場所にセットしてお使いください。



1. 充電器は乾いて安定した場所に置いてください。
2. 充電器を電源コンセントに接続してください。

図. 10

3. バッテリーを入れたままでヘアカッターを充電器にヘアカッター上部が自分の方を向くように置き、装置の接点が充電器の接点と合うようにします。バリカンの上部にスイッチがあります。
4. 充電中は、LEDランプは赤色に連続点灯します。充電プロセスが完了したら、LED ランプは緑になり、ユニットの使用準備は完了します。充電器にはLED インジケータがあります。

## 6.1.2 バッテリーを充電



図. 11



図. 12

1. ヘアカッター (1)とバッテリー(2)の異物や汚れを点検します。
2. ヘアカッターのスイッチスライダーがオフ(「0」)にあることを確認してください(図. 4)。

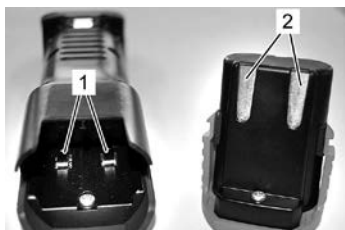
3. バッテリー (2)をヘアカッター (3)にバッテリーの両側ロック (1)がカチッと嵌るまで押し込みます。

## 6.1.3 バリカンヘッドへの装着

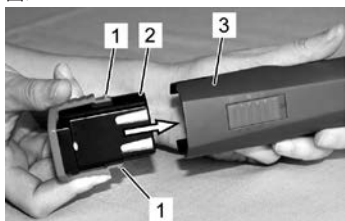

図. 13

1. ブレードヒンジ (2) が誤って閉じている場合、(1) 刃のロックを押しながらドライバーでヒンジを開きます。

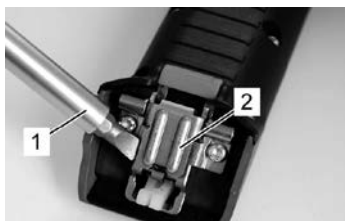

図. 14

2. 開いたブレードヒンジ (2) にバリカンヘッド (1) を取り付けます。

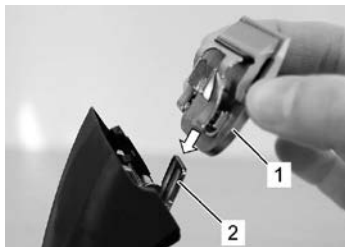

図. 15

3. 装置がオンの状態でヘアカッターヘッド(2)を軽く押してヘアカッター(1)にたたみ込んでセットします。



図. 16

4. バリカンヘッド (1) がしっかりと噛み合っている事を確認してください。



**注意事項!**

最適な条件でご利用いただくためにも、バリカンヘッド(1)が正しくセットされていることを確認してください。

## 6.2 使用中の動作

### 6.2.1 バッテリーチャージ

バッテリーが放電するとヘアカッターは保護スイッチによってオフになります。



図. 17

1. スイッチを「0」の位置にします(図. 4)。
2. バッテリーの両側ロック (2)を押し下げ、バッテリー (1)をヘアカッターから引き抜きます。



図. 18

3. 充電したバッテリー (1)をそのロックが両側とも嵌るまでヘアカッター (2)に差し込みます。

### 6.2.2 バリカンヘッドの交換



図. 19

1. スイッチを「0」の位置にします(図. 4)。
2. バリカンヘッドのインターロックを押ししてください。



図. 20

3. バリカンヘッドのインターロックを押しながら先端を押します。
4. バリカンヘッドが離れます。
5. 付属のブラシを使って開いたヒンジを清掃してください。

6. 好みのヘアカッターヘッドをブレードヒンジにはめ込み、装置がオンの状態でヘアカッターに軽く押し付けたみこみます (図. 14～図. 16)。

**注意事項!**

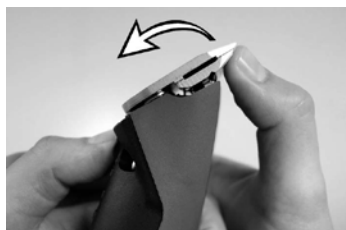

バリカンの刃はよく切れる状態でのみ使用し、切れにくくなったり、刃が欠けてしまった場合は交換してください。バリカンの適切な再研磨は、特殊な機械を使用し、専門家のみが行えます。作業の依頼はサービスセンターにご連絡ください。

### 6.2.3 潤滑

ヘアカッターとヘアカッターヘッドの優れたカット性能と耐用年数が伸びるようにするため、上と下の刃の間に必ず薄い油膜を施します(図. 21)。



**注意!**

潤滑剤が不十分だとヘアカッターヘッドが加熱を起こし、ヘアカッターと刃の耐久性が低下するとともに、バッテリーの消耗も早くなります。以下を厳守してください:

- ▶ カット中に刃へ十分な潤滑を (15分間隔で) 行い、乾かないようにしてください(図. 21)。
- ▶ 純正のオイルをご使用ください。

**注意事項!**



常にISO VG 15仕様の特種オイルまたはパラフィンオイルを使用してバリカンに注油してください。

使用されるオイルは無毒で皮膚に刺激がありません。これは、21日後には約20%にまで低下します (CEL-L-33-T-82)。



図. 21

刃は、使用前、使用中、使用後に油を塗布する必要があります。ヘアカッターの刃の跡が縞になったり、速度が遅くなる場合は、油が不足している明らかな兆候です。バリカンの刃の前面と側面に油を数滴たらしめます(の矢印を参照)。余分なオイルは滑らかな布等で拭き取ってください。潤滑スプレーでは良好な潤滑には足りませんが冷却する役割は果たします。怪我を避ける為に損傷した刃は早急に交換してください。

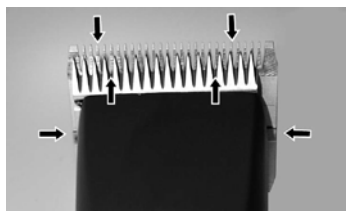

**注意!**

全ての潤滑ポイントから漏れたオイルや過剰グリースを拭き取り、現地の規則に従って処分してください。

## 6.2.4 掃除

ヘアカッターとヘアカッターヘッドの優れたカット性能と耐用年数が伸びるようにするため、上と下の刃の間に必ず薄い油膜を施します(6.2.3 潤滑)。

### バリカンヘッドとヒンジ

バリカンヘッドとヒンジは清潔にしてください。

### 充電器



図. 22

1. 充電ステーションを電源から切り離します。
2. 充電スタンドに毛等が有る場合は取り除いてください。
3. 汚れている場合は乾いた布等で(1)をきれいに掃除してください。

### 接点

必要に応じて、バッテリーとヘアカッターの接点を乾いた布できれいにしてください。

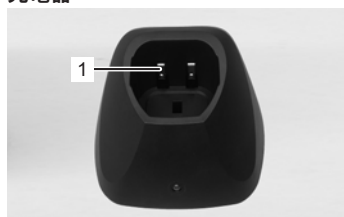
## 6.2.5 バッテリークリップ



図. 23

バッテリークリップは予備バッテリーを保管するために使用します。バッテリークリップ(1)は充電器(2)にきっちりとはまります。バッテリークリップの使用はオプションです。

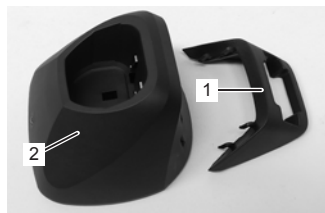

図. 24

1. 図のとおり接触部分を下に向けてバッテリーを挿入します。どちらの方向からも挿入が可能です。

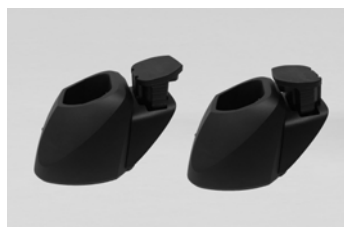

### 注意事項!

ヘアカッターを毎日使用しないときは、ヘアカッターと充電器を付属の梱包箱に入れて保管してください。毎日使用するときは、ヘアカッターとバッテリーを充電器にセットしておく事をお勧めします。

## 7 トラブルシューティング

- ここで説明する作業は、主にお客様にて行う事ができます。
- いくつかの項目は訓練を受けた人やサービスセンターにより行われる事がありますが、項目にマークが付いています。(F)

故障	原因	対処
上刃が動かない	バリカンヘッドがしっかり付いていない	モーターが回転する時にヘッドを正しく動かす
	ドライブキャリア不良	ドライブキャリア交換(S)
ヘアカッターがカット不良またはカットしない	刃が尖っていない	サービスセンターにて上下の刃の再調整(S)
	刃が正しく研削されていない	
	刃にオイルが不足	刃に15分ごとの注油
	上下の刃の間に毛が詰まっている	ヘッドを外しヘッドから上刃を半分離して間の毛を取り除きます
	ヘッドへの毛刈り圧力が弱すぎる	ヘッドの検査 (S)
モーターが作動しない	バッテリーが放電している	バッテリーを充電
	接触端子の汚れ	ヘアカッターをオフにして、ヘアカッターとバッテリーの接点をきれいにします
	バッテリーの故障	バッテリーの交換
	モーターハウジングから焼けるような臭やモーターが焼き付く	モーター及び/又は電子機器の交換(S)
	モーター及び/又は電磁石の故障	モーター及び/又は電子機器の交換(S)
	ヘッドが動かない	清掃と注油
モーターの回転が遅い	ヘッドへの注油不足	刃への注油
満充電されても作動時間が短い、刃が熱くなる	ヘッドへの注油不足	刃への注油
	空のバッテリー、充電未完のバッテリー、または故障したバッテリーが使用された	純正バッテリーのみを完全に充電して使用してください
充電器のランプが点灯しない	充電器のコンセント抜けている	充電器のコンセントを電源に接続
	充電器に問題あり	充電器の点検(S)
バッテリーを充電器に接続してもランプが変化しない	バッテリーまたはバリカンの接点部分が汚れている	接点の清掃
	バッテリーの故障	バッテリーの交換
	接点の変形	充電器の修理(S)



## 8 スペアパーツ

後ろのイラストスペアパーツを参照してください。



### 警告!

スペアパーツの間違いや欠陥のあるスペアパーツは損傷や誤作動を引き起こしたり、安全性を低下させる可能性があります。以下を厳守してください:

- ▶ 製造元からの純正スペアパーツのみを使用してください。スペアパーツは正規代理店またはメーカーから直接入手してください。
- ▶ 純正のスペアパーツをお使い頂かない場合、全ての保証及びサービスを受ける事ができなくなります。

No.	品名	個数	No.	品名	個数
1	ハウジング設定完了	1x	21	上刃	1x
3	リチウムイオンバッテリー 7.4 V / 1.6 Ah	1x	22	下刃	1x
4	モーターコンプリート	1x	23	スクリューM3,5x4	2x
5	PCBヘアカッター	1x	24	充電器ハウジング上部	1x
6	ラバータップ	1x	25a	PCB 充電器	1x
7	回転レバー	1x	25b	プラグ付きパワーサプライ	1x
8	シール	1x	26	充電器底板	1x
9	サークリップØ3.2	1x	27	ラバーフット	3x
10	ワッシャー Ø4x0.5	1x	28	プラグEU	1x
11	偏心ギヤアッセン	1x	29	プラグ AU タイプ 1 / プラグ AU-ARG タイプ 2	1x
14	PTスクリューコンビトルクス KA30x16	11x	30	プラグGB	1x
15	ブレードサポート	1x	31	プラグ US タイプ 1 / プラグ US-JP タイプ 2	1x
16	ブレードインターロック赤	1x	32	充電器	1x
17	PTスクリューコンビトルクス KA30x8	1x	33	プラグ KR	1x
18	プレッシャースプリング	1x	34	プラグ BR	1x
19	ブレードガイドンス	1x	35	バッテリークリップ	1x
20	クランプホルダー	1x			

## 9 廃棄



### 注意!

間違った処分は環境破壊につながります!

電子廃棄物、電池、潤滑剤およびその他の添加物は、有害廃棄物処理の対象です。これらは認可された企業が廃棄処理する必要があります!



### 注意事項!

ヘアカッターと充電器はサービス担当部門またはお近くの電子機器専門店に引き渡して処分してください。

バッテリーは装置から取り外してから処分します。

# İçerik

1	Güvenlik .....	3
1.1	Personel .....	3
1.2	Simgeler ve uyarılar.....	3
1.3	Amacına uygun olan kullanım .....	4
1.4	Güç Kaynağı.....	4
1.5	Akü.....	5
1.6	Tıraş bıçakları .....	6
1.7	Çocuklar .....	6
1.8	Yanma, alevlenme, elektrik çarpması veya yaralanmalar .....	7
2	Genel.....	7
2.1	Garanti koşulları .....	7
2.2	Müşteri hizmeti .....	8
2.3	Sorumluluğun sınırlandırılması.....	8
3	Teknik veriler .....	8
3.1	Genel bilgiler .....	8
3.2	Bağlantı değerleri .....	9
3.3	Çalıştırma koşulları.....	9
4	Yapı ve fonksiyon .....	9
4.1	Teslimat kapsamı.....	9
4.2	Genel bakış .....	9
4.3	Kısa açıklama .....	10
4.4	Tuş ve kilitler.....	10
4.5	Şarj istasyonu .....	10
4.6	Akü.....	10
5	Taşıma, ambalaj ve saklama.....	11
6	Kullanım .....	11
6.1	İlk kullanım.....	11
6.1.1	Şarj istasyonunun kurulumu .....	11
6.1.2	Akünün şarj edilmesi .....	12
6.1.3	Tıraş başlığının takılması.....	12
6.2	Çalışırken Yapılması Gerekenler .....	13
6.2.1	Akü değiştirme.....	13
6.2.2	Tıraş başlığını değiştirme .....	13
6.2.3	Yağlama .....	14
6.2.4	Temizleme .....	15
6.2.5	Akü klipsi .....	15
7	Arıza listesi.....	16
8	Yedek parçalar .....	17
9	Atık imha .....	17



## ÖNEMLİ EMNİYET UYARILARI



### NOT!

Elektrikli bir cihaz kullanırken her zaman temel emniyet tedbirlerine dikkat etmelisiniz; bunlar aşağıda tarif edilmiştir:

Cihazı kullanmadan talimatları okuyunuz.

## 1 Güvenlik

Bu kullanım kılavuzunda yer alan talimatlara ve güvenlik uyarılarına uyulmaması, ağır yaralanmalara ve makinenin hasar görmesine neden olabilir.

### 1.1 Personel

- Cihazı çocukların kullanması kesinlikle yasaktır.

Bu makine, sadece yaptıkları işi güvenle yapabilecekleri beklenen şahıslar tarafından kullanılmalıdır. Reaksiyon kabiliyeti yetersiz olan kişiler (örneğin uyuşturucu, alkol veya ilaç kullanımından dolayı) cihazı kullanmamalıdır.

### 1.2 Simgeler ve uyarılar

Bu kullanım kılavuzunda çeşitli simgeler kullanılmıştır. Bu simgeler olası tehlikelere işaret etmekte veya önemli teknik bilgiler aktarmaktadır. Bu simgelere ve bilgilere uyulmaması, şahıslarda fiziksel veya maddi hasarlara ve ekonomik olmayan çalışmalara neden olabilir.

#### Tehlike simgesi



#### UYARI/TEHLİKE!

Olası bir tehlikeli duruma işaret eder. Böyle bir durumdan kaçınılması ölümlü sonuçlanabilecek ağır yaralanmalara neden olabilir.



#### DİKKAT!

Olası bir tehlikeli duruma işaret eder. Böyle bir durumdan kaçınılması hafif veya ufak yaralanmalara neden olabilir.

#### Bilgi simgesi



#### NOT!

Uyulmaması durumunda makinede arıza veya hasara neden olabilecek bilgilendirme.

### 1.3 Amacına uygun olan kullanım

Bu cihaz, sadece bu kullanım kılavuzunda açıklanan amacına uygun kullanım için öngörülmüş ve tasarlanmıştır.

Cihaz sadece insan saçı kesmek için tasarlanmıştır. Cihaz ticari kullanım içindir.

Bu kullanım kılavuzunda yer alan bilgi ve uyarılara uyulması da amacına uygun kullanım koşulları kapsamına girmektedir.

Cihazın amacına aykırı veya başka bir şekilde her türlü kullanımı, yanlış kullanım olarak kabul edilir ve yasaktır.

Cihaz sadece birlikte gönderilen güç kaynağı ile kullanılmalıdır.

### 1.4 Güç Kaynağı



#### TEHLİKE!

Elektrik çarpması riskini azaltmak için:

- ▶ Suya düşmüş olan bir cihazı ellemeyiniz. Hemen fişi prizden çekin.
- ▶ Banyo yaparken veya duşun altındayken kullanmayın.
- ▶ Cihazınızı, küvet veya lavabo içine düşmeyecek şekilde koyun veya saklayın. Cihazınızı su veya başka herhangi bir sıvının içine koymayın ve düşürmeyin.
- ▶ Şarj etmenin dışında, kullandıktan hemen sonra fişini prizden çekin.
- ▶ Cihazı temizlemeden önce fişini çekin.



#### UYARI!

Yanma, alevlenme, elektrik çarpması veya yaralanma tehlikesini azaltmak için:

- ▶ Cihaz prize takılıyken hiçbir zaman denetimsiz bırakılmamalıdır.
- ▶ Bu cihaz, (çocuklar dahil), fiziksel sensorik veya zihinsel engeli olan veya yeterli tecrübeye sahip olmayan, eksik bilgilere sahip olan kişilerin kullanımına elverişli değildir. Bunlar ancak emniyetinden sorumluluk taşıyabilecek bir kişinin himayesinde veya bu kişiden alınan talimatla cihazı kullanabilirler. Makineyle oynamadığından emin olmak için çocuklar her zaman gözetim altında tutulmalıdır.
- ▶ Cihazı sadece bu kullanım kılavuzunda öngörülen kullanım amacına yönelik talimatlar esasında kullanın. Üreticinin talimatı dışında hiçbir parça kullanmayın.
- ▶ Eğer kablosu veya fişi hasarlıysa, yere düştükten sonra düzgün çalışmıyorsa veya hasar görmüşse veya suya düşmüşse, cihazı hiçbir zaman çalıştırmaya yeltenmeyin. Cihazınızı kontrol veya tamir ettirmek için (yetkili) servis merkezine getiriniz.
- ▶ Kabloyu sıcak yüzeylerden uzak tutun.
- ▶ Hava deliklerine tüy, saç ve benzeri şeylerin girmemesini sağlayın.
- ▶ Cihazın menfezlerine hiçbir zaman herhangi bir nesnenin düşmesine izin vermeyin veya sokmayın.

- ▶ Açık alanda cihazı kullanmayın ve hava asıltısı içeren ürünlerin kullanıldığı yerlerde (Sprey) çalıştırmayın.
- ▶ Cihazınızı hasar almış veya kırılmış tarak ile kullanmayın, yüzünüzde yaralanmalara neden olabilir.
- ▶ Her zaman için önce fişi cihaza bağlayın ardından prize takın. Elektrik bağlantısını kesmek için tüm tuş ve kilitleri KAPALI konumuna getirin (örneğin "0") ve ardından fişini prizden çekin.
- ▶ Şarj cihazını doğrudan prize takın uzatma kablosu kullanmayın.
- ▶ Cihazı açıp- kapatmadan önce şarj cihazını prizden çekiniz.



### **UYARI!**

Cihazı kuru tutun.

## **1.5 Akü**



### **UYARI!**

#### **Akünün yanlış kullanılması yaralanma tehlikesi oluşturur!**

Şarj edilebilir akü ile ilgili konularda çok dikkatli olunmalıdır. Bunun için:

- ▶ Sadece orijinal akü kullanılmalıdır.
- ▶ Akü ateşe atılmamalı veya çok yüksek sıcaklıklara maruz bırakılmamalıdır. Patlama tehlikesi mevcuttur.
- ▶ Sadece hasarsız akü kullanılmalıdır.
- ▶ Akü ve şarj istasyonu, hiçbir zaman doğrudan güneş ışınına ve neme maruz bırakılmamalıdır.
- ▶ Akü kısa devreye karşı korunmalıdır. Kısa devre nedeniyle oluşacak aşırı sıcaklıklar akünün yanmasına neden olabilir.
- ▶ Akü hiçbir zaman açılmamalıdır. Yanlış kullanım sonucu dışarı taşabilecek sıvı, cilt iritasyonlarına neden olabilir. Sıvıyla temas edilmemelidir. Sıvı temas eden bölge bol su ile yıkanmalıdır. Sıvıya maruz kalan göz derhal 10 dakika boyunca su ile yıkanmalı ve hiç vakit kaybetmeden bir doktora müracaat edilmelidir.
- ▶ Aküyü şarj etmek için cihaz ile birlikte gönderilmiş olan çıkartılabilir adaptörü kullanın.
- ▶ **Akü takılıken asla sevkıyat yapmayın**  
Makineyi göndermeden önce aküsünü makineden çıkarın. Aküler yalnızca ulusal ve uluslararası düzenlemelere uygun olarak belirtilen etiketlerle sevk edilebilir. Arızalı akülerin sevkıyatı ile ilgili düzenlemelere uyulmalıdır.



## **DİKKAT!**

### **Yanlış kullanım akünün ömrünü kısaltır!**

Yanlış kullanılan akünün kapasitesinde düşüş olabilir. Bunun için:

- ▶ Sadece orijinal akü şarj istasyonu kullanılmalıdır. Başka şarj sistemleri akünün bozulmasına neden olabilir.
- ▶ Uzun süre kullanılmayacak olan şarj istasyonları prizden çekilmelidir.
- ▶ Akü ve makine şarj istasyonundan alınmadan önce, şarj istasyonunun fişi prizden çekilmelidir.
- ▶ Şarj istasyonunun deliklerine veya cihazın akü yuvalarına herhangi bir cisim sokulmamalıdır.
- ▶ Şarj ömrünü tamamlamış akü şarj istasyonunun hasar görmesine neden olacağından değiştirilmelidir.

## **1.6 Tıraş bıçakları**



### **UYARI!**

Hareket halindeki tıraş bıçağı ve tıraş bıçağının sivri köşeleri, cilt yaralanmalarına neden olabilir. Bunun için:

- ▶ Çalışma esnasında çok dikkatli olunmalıdır.
- ▶ Hareket eden tıraş bıçağı ile her türlü temastan kaçınınız.
- ▶ Tıraş bıçakları uzun süre kullanıldığında ısınabilir.

## **1.7 Çocuklar**



### **UYARI!**

Cihazı hiçbir zaman gözetimsiz bırakmayın ve yakınlarda, tehlikenin farkında olamayacak çocukların veya şahısların bulunması durumunda çok dikkatli olunmalıdır.

Cihazı çocukların kullanması kesinlikle yasaktır.

Makineyle oynamadığından emin olmak için çocuklar her zaman gözetim altında tutulmalıdır.

## 1.8 Yanma, alevlenme, elektrik çarpması veya yaralanmalar



### UYARI!

Yanma, alevlenme, elektrik çarpması veya yaralanma riskini azaltmak için:

- ▶ Cihaz elektrik şebekesine bağlıyken hiçbir zaman gözetimsiz kalmamalıdır (cihaz şebeke elektriğine bağlı kullanılıyorsa).
- ▶ Kablosu veya fişi hasarlıysa, yere düştükten sonra düzgün çalışmıyorsa veya hasar görmüşse veya suya düşmüşse, cihazı hiçbir zaman çalıştırmaya yeltenmeyin. Cihazı bakım ve tamir için bir servis merkezine getirmelisiniz.
- ▶ Aerosol içerikli (veya spreyli) ürünler kullanılırken açık havada kullanmayın veya çalıştırmayın.
- ▶ Cihazı kırılmış veya hasar görmüş taraqlarla kullanmayın. Bu durum yaralanmalara neden olabilir.
- ▶ Her zaman için önce fişi cihaza bağlayın ardından prize takın. Bağlantısını ayırmak için önce kilit ve tuşları kapat pozisyonuna getirin (örneğin "0") ve ardından fişi prizden çıkartın.



### KULLANIM KILAVUZUNU SAKLAYIN!

## 2 Genel

Bu kılavuz cihazla güvenli ve verimli şekilde çalışmanızı sağlamak içindir. Herhangi bir çalışmaya başlamadan önce bu kılavuzu dikkatlice okuyunuz. Güvenli çalışmak için bu kılavuzda belirtilen tüm güvenlik ve işlem talimatlarının yerine getirilmesi şarttır.

Kılavuzu ileride başvurmak üzere saklayın, sakın atmayın. Aleti başka kişilere verdiğinizde, bu kılavuzu da birlikte verin.

### 2.1 Garanti koşulları

Garanti koşulları üreticinin Genel İş Şartlarında yer almaktadır.

## 2.2 Müşteri hizmeti

Teknik bilgi almak için müşteri hizmetimiz ve yetkili servislerimizle görüşülebilir.

Bununla beraber çalışanlarımız, uygulamadan ortaya çıkan ve ürünlerimizin iyileştirilmesi için değerli olabilen bilgi ve deneyimlerle her zaman açıktır.

## 2.3 Sorumluluğun sınırlandırılması

Bu kılavuzda yer alan tüm bilgi ve talimatlar geçerli standart ve yönetmeliklerle, tekniğin en yeni durumuna ve uzun yılların görgü ve deneyimlerimize istinaden hazırlanmıştır.

Üretici aşağıdaki nedenlerden kaynaklanan hasarlar için sorumluluk üstlenmez:

- Kullanım kılavuzuna uyulmaması.
- Makinenin amacına uygun olmayan kullanımı.
- Eğitimsiz personelin görevlendirilmesi.
- Teknik değişiklikler.
- Onaylanmamış yedek parçaların kullanılması.

Gerçek teslimat kapsamı özel modellerde, ek sipariş seçenekleri talep edildiğinde veya teknik değişiklikler dolayısı ile burada tarif edilen açıklama ve resimlerden farklılık gösterebilir.

Bu ürün uzun bir ömür süresi ve yüksek bir performans için geliştirilmiştir ve sadece en iyi bulunabilen tek parçalardan birleştirilmiştir. Tamir çalışmalarında sadece yedek parçalar kullanılmalıdır, aksi halde cihazın performansı olumsuz etkilenir ve cihaz garanti dışı kalır.

## 3 Teknik veriler

### 3.1 Genel bilgiler

<b>Saç Kesme Makinesi</b>	Uzunluk	204 mm
	Genişlik	50 mm
	Yükseklik	41 mm
	Akü ile birlikte ağırlık	425 g
<b>Şarj istasyonu</b>	20 °C'de şarj süresi	60 min
<b>Akü</b>	Tip	Lityum iyon
	Voltaj	bkz. tip etiketi
	Kapasite	bkz. tip etiketi



## 3.2 Bağlantı değerleri

Gerilim (Şarj istasyonu)	Voltaj	100-240 V
	Maks. akım tüketimi	bkz. tip etiketi

## 3.3 Çalıştırma koşulları

Ortam	Sıcaklık aralığı	0-40 °C
	Nispi nem oranı, maksimum	75%
	Titreşim $a_{hv}$	< 2,5 m/s <sup>2</sup>
	Gürültü emisyonu ( $L_{pAm}$ )	< 70 dB

## 4 Yapı ve fonksiyon

### 4.1 Teslimat kapsamı

Saç Kesme Makinesi	1 Adet
Tıraş başlığı (sete göre değişiklik gösterebilir)	1 Adet
Yedek Akü (sete göre değişiklik gösterebilir)	1 Adet
Şarj istasyonu	1 Adet
Damlalıklı yağdanlık	1 Adet
Temizleme fırçası	1 Adet
Kullanım kılavuzu	1 Adet
Transport ve muhafaza ambalajı	1 Adet
Akü klipsi	1 Adet

### 4.2 Genel bakış

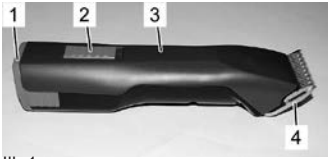

III. 1

- 1 Akü
- 2 Şalter sürgüsü
- 3 Saç Kesme Makinesi
- 4 Tıraş başlığı
- 5 Tıraş başlığı kilidi
- 6 Akü klipsi



III. 2

### 4.3 Kısa açıklama

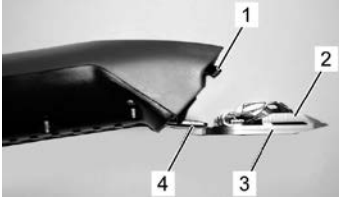

Saç Kesme Makinesi sadece baş üzeri insan saçı kesmek üzere tasarlanmıştır. Kesme aletleri olarak tarak türünden iki bıçak kullanılmaktadır. Deriye bakan alt bıçak (3) sabit olup bıçak tutucusuna (4) bağlıdır. Üst bıçak (2) bunun karşısında enlemesine ileri ve geri hareket ettirilmektedir. Üst bıçak, bir kol (1) vasıtasıyla hareket ettirilmektedir.

III. 3

### 4.4 Tuş ve kilitler



III. 4 Sürgü şalter KAPALI konumunda ("0")



III. 5 Sürgü şalter AÇIK konumunda ("I")



III. 6 Tıraş başlığı kilidi



III. 7 Akü kilidi

### 4.5 Şarj istasyonu

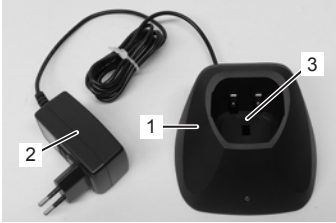

- 1 Şarj istasyonu
- 2 Güç kaynağı adaptörü
- 3 Saç kesme makinesin akü takılı haldeki pil yuvası

III. 8

### 4.6 Akü

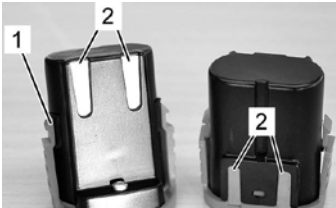

- 1 Akü kilidi
- 2 Kontaklar

III. 9

## 5 Taşıma, ambalaj ve saklama

Cihazı teslim alırken hemen eksiksiz ve kargo hasarı olup olmadığını kontrol edin.

### NOT!



Her türlü kusur hakkında hemen şikayette bulunulmalıdır. Zarar tazmini talepleri tarafımıza sadece geçerli şikayet süreleri sona ermeden yönetilebilir. Ambalaj için sadece çevre dostu malzemeler kullanılmıştır. Ürünün ambalajı, cihaz kullanılabilecek kadar, kargo hasarları, korozyon ve başkaca hasarlara karşı koruma sağlayacak özelliklere sahiptir.

### Saç Kesme Makinesi ve aksesuarını, aşağıda belirtilen koşullarda saklayınız:

- ▶ Aksesuarlar her zaman birlikte gönderilen ambalajın içinde muhafaza edilmelidir.
- ▶ Açık alanlarda saklamayınız.
- ▶ Kuru ve tozsuz bir durumda muhafaza ediniz.
- ▶ Güneş ışınlarına karşı koruyunuz.
- ▶ Mekanik sarsıntıları önleyiniz.
- ▶ Depolama sıcaklığı: 0-40 °C.
- ▶ Bağıl nem: maks. %75. 3 aydan daha uzun süreli depolamada düzenli şekilde tüm parçaların genel durumunu kontrol ediniz. Gerekmesi durumunda koruyucu muhafaza tedbirleri tekrar gözden geçirilmeli ve yenilenmelidir.

## 6 Kullanım



### UYARI!

Makinenin gerektiği gibi kullanılmaması, maddi ve manevi (şahısların zarar görmesine) hasarlara neden olabilir. Bunun için:

- Tüm kullanım aşamaları bu kullanım kılavuzuna göre gerçekleştirilmelidir.

### 6.1 İlk kullanım

#### 6.1.1 Şarj istasyonunun kurulumu

- Çalıştırma koşulları ile ilgili teknik verilere uyulmalıdır (3 Teknik veriler).
- Şarj istasyonu, sağlam ve yeterli taşıma kapasitesine sahip düz bir yüzeyde kullanılmalıdır.
- Şarj istasyonunun kurulduğu yer, nem ve yağmura karşı korumalı olmalıdır.
- Dış alanlardaki prizler bir kaçak akım rölesi (FI) ile donatılmış olmalıdır.
- Çalışma mahallinde yeterli oranda aydınlatma ve havalandırma sağlanmalıdır.
- Şarj istasyonu çocukların ulaşamayacağı bir yerde olmalıdır.



1. Şarj istasyonu, sağlam, düz, kuru, temiz ve boş bir yüzeye kurulmalıdır.
2. Şarj istasyonunun güç kaynağı adaptörü elektrik prizine bağlanmalıdır.

III. 10

3. Saç kesme makinesini aküsü takılı halde iken, üst kısmı size dönük olacak şekilde ve cihazın kontak pabuçları şarj istasyonundaki kontak pabuçlarına temas edecek şekilde şarj istasyonuna dik yerleştirin. Makinenin üst kısmı, şalterli kısımdır.
4. Şarj işlemi sırasında bir LED göstergesi sürekli kırmızı yanar. Şarj işlemi sona erdikten sonra LED lamba sürekli yeşil yanar ve makine çalışmaya hazırdır. Bu şarj istasyonu bir LED kontrol lambasına sahiptir.

## 6.1.2 Akünün şarj edilmesi

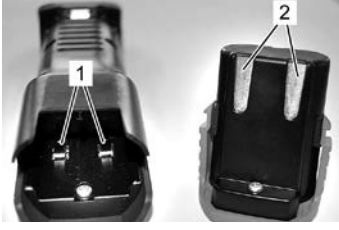

III. 11

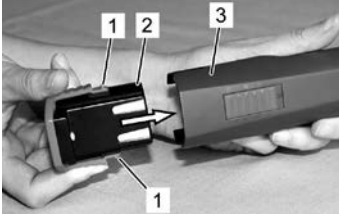

III. 12

1. Saç Kesme-Makinesi (1) ve aküsünün (2) kontaklarının üzerinde yabancı cisimler olmamalı ve kirlenme görülmemelidir.
2. Saç Kesme Makinesindeki sürgülü şalterin KAPALI ("0") pozisyonunda olduğundan emin olun (III. 4).

3. Aküyü (2) Saç Kesme-Makinesine (3), Akü kilidi (1) çift taraflı oturana kadar itin.

## 6.1.3 Tıraş başlığının takılması

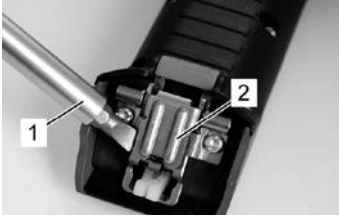

III. 13

1. Bıçak tutucusu (2) yanlışlıkla kapanmışsa, bıçak kılıdına baskı uygulanarak bir tornavida (1) ile tekrar açılabilir.

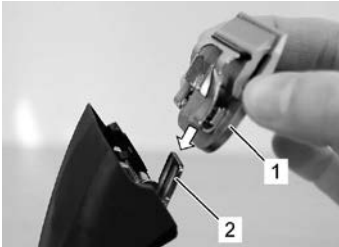

III. 14

2. Tıraş başlığını (1) açık vaziyetteki bıçak tutucusuna (2) takın.



III. 15

3. Kesme başlığını (2) cihaz çalışır haldeyken hafifçe bastırarak Saç Kesme-Makinesine (1) doğru katlayın.



4. Tıraş başlığının (1) yerine sağlamca yerleştikten emin olun.

III. 16



**NOT!**

Makinenin kusursuz bir şekilde çalışması için tıraş başlığının (1) doğru şekilde yerine oturduğundan emin olunmalıdır.

## 6.2 Çalışırken Yapılması Gerekenler

### 6.2.1 Akü değiştirme

Akünün şarj boşaldığında, koruyucu şalter devreye girer ve saç kesme makinesi otomatik kapanır.

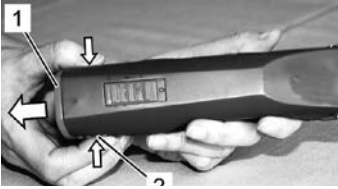

III. 17

1. Sürgü şalteri "0" konumuna getirin (III. 4).
2. Akü kilidini (2) her iki taraftan içeri doğru bastırın ve aküyü (1) saç kesme makinesinden çıkartın.



III. 18

3. Şarj edilmiş akü (1) Saç Kesme Makinesi (2) içine yerleştirin, her iki taraftaki akü kilidi yerine oturtmalı.

### 6.2.2 Tıraş başlığını değiştirme



III. 19

1. Sürgü şalteri "0" konumuna getirin (III. 4).
2. Tıraş başlığı kilidine basın.

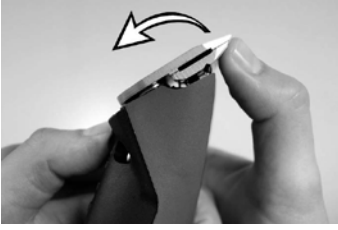

III. 20

3. Tıraş başlığı kilidini basılı tutarak tıraş başlığını öne doğru itin.
4. Tıraş başlığını sökün.
5. Açık vaziyetteki tutucu parçasını birlikte gönderilen fırça ile temizleyin.

6. İstedığınız tıraş bıçağını, bıçak yatağına yerleştirin ve cihazı çalıştırarak hafif bastırarak saç Kesme-Makinesine doğru katlayın (III. 14 - III. 16).

#### NOT!



Sadece keskin olan tıraş bıçakları ile çalışınız ve körelmiş ya da arızalı ve dişleri eksik olan bıçakları yenileri ile değiştiriniz. Tıraş bıçaklarının doğru şekilde bilenmesi, sadece özel makineler ile ve bir uzman tarafından yapılabilir. Bu durumda yetkili servise başvurunuz.

### 6.2.3 Yağlama

İyi bir kesim sonucu elde etmek ve saç kesme makinesin ömrünü uzatmak için üst ve alt bıçak arasında ince bir yağ katmanının bulunması kaçınılmazdır (III. 21).



#### DİKKAT!

Bıçak başlığının yeterince yağlanmaması, ısınmasına neden olur ve hem saç kesme makinesi ile bıçakların ömrünü hem de akü süresini kısaltır. Bunun için:

- ▶ Kesme bıçaklarını saç keserken yeterince yağlanmış olmalı (en az her 15 dakikada bir), kuru şekilde çalışması engellenmelidir(III. 21).
- ▶ Sadece üretici tarafından tavsiye edilen yağlayıcılar kullanılmalıdır.

#### NOT!



Tıraş başlığı, her zaman birlikte gönderilen özel yağ ile veya ISO VG 15 özelliklerine sahip parafinli bir yağ ile yağlanmalıdır. Birlikte gönderilen yağ hiçbir zehir sınıfına tabi değildir ve hiçbir şekilde deri ile yumuşak dokuları tahriş etmez. Bu yağ 21 günden sonra, takriben %20 oranında absorbe edilmektedir (CEL-L-33-T-82).

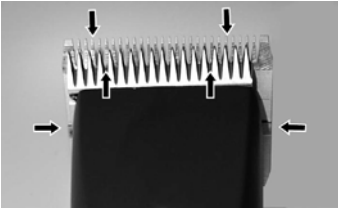

III. 21

Bıçaklar her kullanımdan önce, kullanım sırasında ve her kullanımdan sonra yağlanmalıdır. Saç kesme makinesin bıçaklarının iz bırakması veya yavaşlaması yağlama ihtiyacı olduğuna işarettir. Kesme bıçağının önüne ve yanlarına birkaç damla yağ damlatın (oklara bakınız). Fazla gelen yağı yumuşak, kuru bir bezle siliniz. Yağlama spreyleri tıraş bıçaklarının soğutulması için uygundur ama iyi bir yağlama için yeterince yağ içermezler. Yaralanmaların önüne geçmek için hasarlı bıçaklar hemen değiştirilmelidir.



#### DİKKAT!

Elle yağlanan tüm yağlama noktalarından taşan, kullanılmış veya fazla yağlar/gresler temizlenmeli ve yerel mevzuatlara uygun bir şekilde bertaraf edilmelidir.

## 6.2.4 Temizleme

İyi bir kesim sonucu elde etmek ve saç kesme makinesin ömrünü uzatmak için üst ve alt bıçak arasında ince bir yağ katmanının bulunması kaçınılmazdır (6.2.3 Yağlama).

### Tıraş başlığı ve tutucu parçası

Tıraş başlıkları ve tutucu parçası her kullanımdan sonra fırçayla temizlenmelidir.

### Şarj cihazı

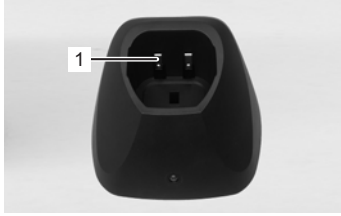

1. Şarj istasyonunun fişini prizden çekin.
2. Her iki şarj yuvasının içindeki olası kılları temizleyin.
3. Gerektiğinde kontaktları (1) kuru bir bezle silin.

III. 22

### Kontaktlar

İhtiyaç halinde akünün ve saç kesme makinesinin kontak uçlarını kuru bir bez ile temizleyiniz.

## 6.2.5 Akü klipsi

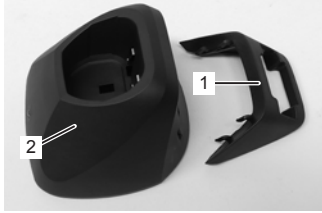

Akü klipsine ikinci Akü takılır. Akü klipsi (1), şarj istasyonuna (2) takılır. Akü klipsi opsiyonel olarak kullanılabilir.

III. 23

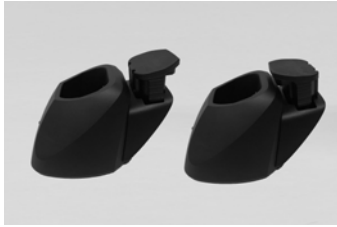

1. Akü şeklinde görüldüğü gibi, kontaktları aşağıya gelecek şekilde takılmalıdır. Akü her iki yöne doğru da takılabilir.

III. 24

### NOT!



Saç kesme makinesi ve şarj istasyonu her gün kullanılmıyorsa birlikte gönderilen ambalajında saklanmalıdır. Her gün kullanılıyorsa saç kesme makinesini ve yedek aküsünü şarj istasyonuna bağlı vaziyette muhafaza edilmesi tavsiye edilir.

## 7 Arıza listesi

- Burada arızaların giderilmesi ile ilgili olarak tarif edilen çalışmaların büyük bir kısmı kullanıcının kendisi tarafından yapılabilir.
- Bazı çalışmalar sadece özel eğitilmiş kalifiye kişiler veya yetkili servisler tarafından gerçekleştirilmelidir - (F) ile işaretli.

Arıza	Olası nedeni	Hata giderme
Üst bıçak hareket etmiyor	Tıraş başlığı yerine tam oturmamış	Tıraş başlığını motor çalışır vaziyetteyken gerektiği gibi yerine oturtun
	Döner levye arızalı	Döner levyeyi değiştirin (F)
Saç kesme makinesi kötü kesiyor veya hiç kesmiyor	Tıraş bıçakları körelmiş	Üst ve alt bıçakları serviste bilettirin (F)
	Tıraş bıçakları talimata uygun şekilde bilenmemiş	
	Tıraş bıçakları yağlanmamış	Tıraş bıçaklarını 15 dakikada bir yağlayın
	Üst ve alt bıçakların arasına kıl sıkışmış	Tıraş başlığını sökün, üst bıçağı yarısına kadar tıraş başlığından çekin, üst ve alt bıçaklara sıkışan kılları temizleyin
	Tıraş başlığının tıraş baskısı zayıf	Tıraş başlığını kontrol ettirin (F)
Motor çalışmıyor	Akü boşalmış	Akünün şarj edilmesi
	Kontaklar kirlenmiş	Saç kesme makinesini kapatın, makine ve akü üzerindeki kontak yerlerini temizleyin
	Akü arızalı	Aküyü değiştirin
	Motor gövdesinden yanık kokusu geliyor, motor yanmış	Motor ve / veya elektronik aksamı değiştirin (F)
	Motor ve / veya elektronik aksam arızalı	Motor ve / veya elektronik aksamı değiştirin (F)
	Tıraş başlığı sıkışmış	Tıraş başlığını temizleyin ve yağlayın
Motor çok yavaş çalışıyor	Tıraş bıçakları yeterince yağlanmamış	Tıraş bıçağını yağlayın
Akü şarj süresi çok kısa ve / veya bıçaklar ısınıyor	Tıraş bıçakları yeterince yağlanmamış	Tıraş bıçağını yağlayın
	Boş, tam dolu olmayan veya arızalı bir akü kullanılmış	Sadece sağlam, yüzde yüz dolu orijinal akü kullanılmalıdır
Şarj istasyonunun kontrol lambası yanmıyor	Şarj istasyonunun fişi takılı değil	Şarj istasyonunun fişini prize takın
	Şarj istasyonu arızalı	Şarj istasyonunu kontrol ettirin (F)
Akü boşken LED, yeşilden kırmızıya geçmiyor	Akünün ve / veya şarj istasyonunun kontakları kirlenmiş	Kontakları temizleyin
	Akü arızalı	Aküyü değiştirin
	Şarj istasyonunun kontakları yamulmuş	Şarj istasyonunu tamir ettirin (F)



## 8 Yedek parçalar

Yedek parçalar, bu kullanım kılavuzunun en sonunda çizimleriyle birlikte yer almaktadır.



### UYARI!

Yanlış veya hatalı yedek parçalar hasarlara, hatalı fonksiyonlara veya tam arızaya yol açabilmekte ve ayrıca güvenliği kısıtlayabilmektedir. Bunun için:

- ▶ Sadece üreticinin orijinal yedek parçalarını kullanınız. Yedek parçaları anlaşmalı bayilerden veya direk olarak üreticiden temin ediniz.
- ▶ Orijinal yedek parçaların kullanılmaması, makinenin garanti ve servis kapsamı dışında kalmasına neden olur.

Poz. No.	Adlandırma	Adet	Poz. No.	Adlandırma	Adet
1	Komple gövde seti	1x	21	Üst bıçak	1x
3	Li-Ion Akü 7.4 V / 1.6 Ah	1x	22	Alt bıçak	1x
4	Motor komple	1x	23	M3,5x4 vida	2x
5	PCB Saç Kesme Makinesi	1x	24	Şarj istasyonu üst gövde parçası	1x
6	Lastik parça	1x	25a	PCB şarj istasyonu	1x
7	Kol	1x	25b	Fişli güç adaptörü	1x
8	Conta	1x	26	Şarj istasyonu taban plakası	1x
9	Tespit segmanı Ø3,2	1x	27	Lastik ayak	3x
10	Rondela Ø4x0,5	1x	28	EU fiş	1x
11	Bilyeli rulman dahil eksantrik dişlisi	1x	29	Fiş AU Tip 1 / Fiş AU-ARG Tip 2	1x
14	Kombi torks KA30x16 PT vida	11x	30	GB fiş	1x
15	Bıçak yuvası	1x	31	Fiş US Tip 1 / Fiş US-JP Tip 2	1x
16	Bıçak kilidi kırmızı	1x	32	Şarj istasyonu	1x
17	Kombi torks KA30x8 PT vida	1x	33	Fiş KR	1x
18	Tıraş baskı yayı	1x	34	Fiş BR	1x
19	Bıçak kılavuzu	1x	35	Akü klipsi	1x
20	Tutucu	1x			

## 9 Atık imha



### DİKKAT!

#### Atıkları yanlış imha etmek çevre hasarına yol açar!

Elektronik hurdaları, aküler, yağlayıcılar ve diğer yardımcı maddeler, özel atık işletme mevzuatlarına tabidir ve sadece yetkili işletmeler tarafından bertaraf edilebilir!

### NOT!



Hizmet ömrünün sonunda saç kesme makinesi ve şarj istasyonunu bir servis noktasına veya size en yakın elektronik cihaz toplama noktasına götürün. Ürünü atmadan önce akü cihazdan çıkartılmalıdır.



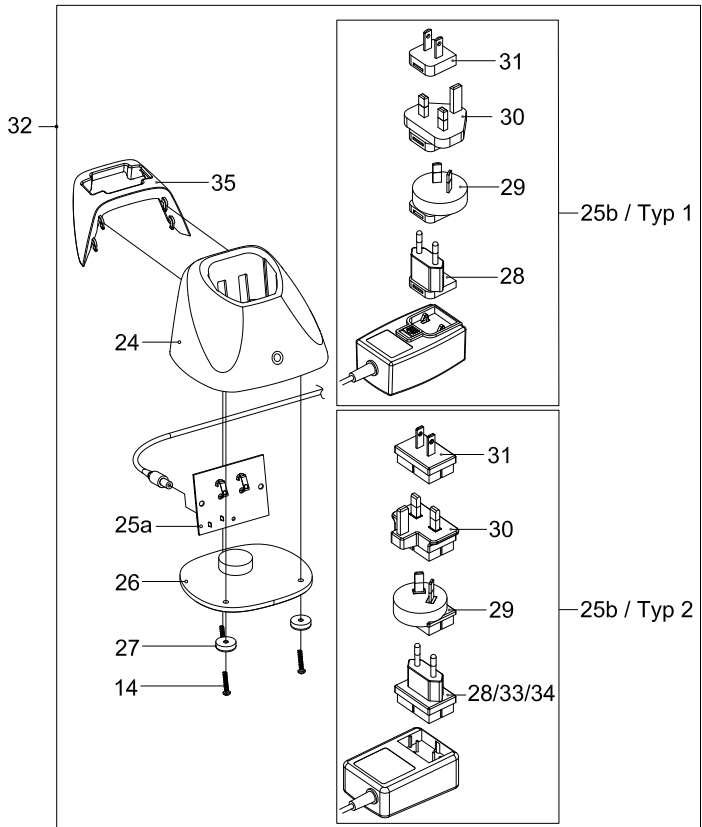
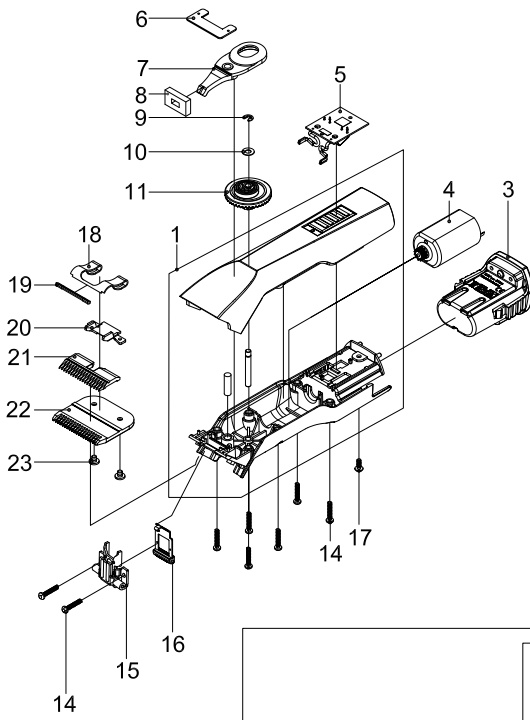

garantia	Item	Artikel	
	Artículo	Artikel	
	Article	Artikel	
	Artikel	Artikkel	
	Articolo	Tuote	
	Artico	アイテム	
garantie	Serial no.	Serie nr.	
	No. de serie	Serie Nr.	
	No. de série	Serienr.	
	Seriennummer	Serie nummer	
	No. di serie	Sarjanro	
	No. de série	シリアル No.	
garantie	Date of purchase	Datum van aankoop	
	Fecha de compra	Købsdato	
	Date d'achat	Köpdatum	
	Kaufdatum	Kjøpsdato	
	Data di vendita	Ostopäivä	
	Data de compra	購入日	
warranty	Stamp and signature		
	Sello y firma		
	Cachet et signature		
	Stempel und Unterschrift		
	Timbro e firma		
	Carimbo e assinatura		
	Stempel en handtekening		
	Stempel og underskrift		
	Stämpel och namnteckning		
	Stempel og underskrift fra forretningen		
	Myyjän leima ja allekirjoitus		
スタンプと署名			

In case of claim, please return your machine with the instruction manual and the warranty card directly to your local distributor. Please do not cut off the warranty card from the instruction manual.

© 2022 Heiniger AG. All rights reserved.

This instruction manual may not be duplicated or distributed, neither completely nor in extracts, or by electronic or mechanical means (including photocopying), transmitted or used for the purpose of competition without authorisation from Heiniger AG.

Subject to change without notice.



Le produit est recyclable, soumis à la responsabilité élargie du producteur et doit faire l'objet d'un tri sélectif

Originalbetriebsanleitung

Translation of the original instructions

Traduction de la notice d'utilisation originale

Traduzione delle istruzioni originali

Traducción de las Instrucciones de uso originales

Vertaling van de originele gebruikshandleiding

Oversættelse af den originale vejledning

Översättning av originalbruksanvisningen

Oversettelse av original bruksanvisning

Alkuperäisten käyttöohjeiden käännös

Tradução das instruções originais

取扱説明書原本の翻訳

#### Contact:

Heiniger AG

Industrieweg 8

CH - 3360 Herzogenbuchsee

Switzerland

Tel. +41 (0)62 956 92 00

marketing(at)heiniger.com

