

Trimmer PegasusMini (OT14)

Bedienungsanleitung
Instruction manual
Mode d'emploi
Manual de instrucciones
Instruções de manejo
Manuale di istruzioni
Gebruiksaanwijzing
Betjeningsvejledning
Brugsanvisning
Käyttöopas
Bruksanvisning
Οδηγία χρήσης
Инструкция по эксплуатации
取扱説明書
사용 설명서
تعليمات الاستخدام

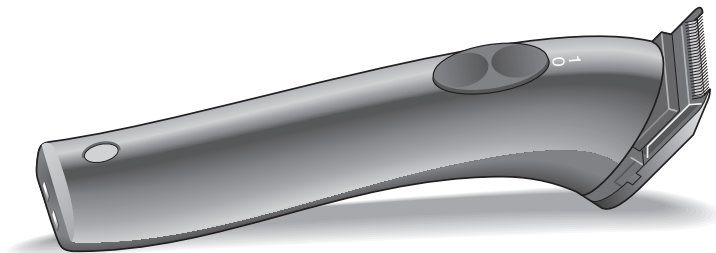

OT14

Deutsch (Original-Betriebsanleitung)	2
English	14
Français	24
Español	36
Português	48
Italiano	60
Nederlands	72
Dansk	84
Svenska	94
Suomi	106
Norsk	116
Ελληνικά	126

Русский	138
日本語	150
한국어	162
عربي	174

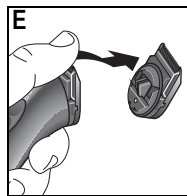
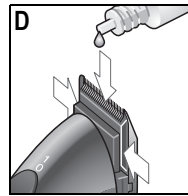
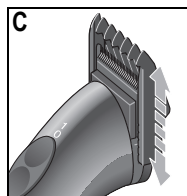
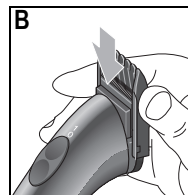
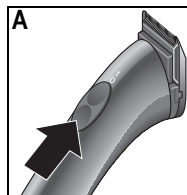
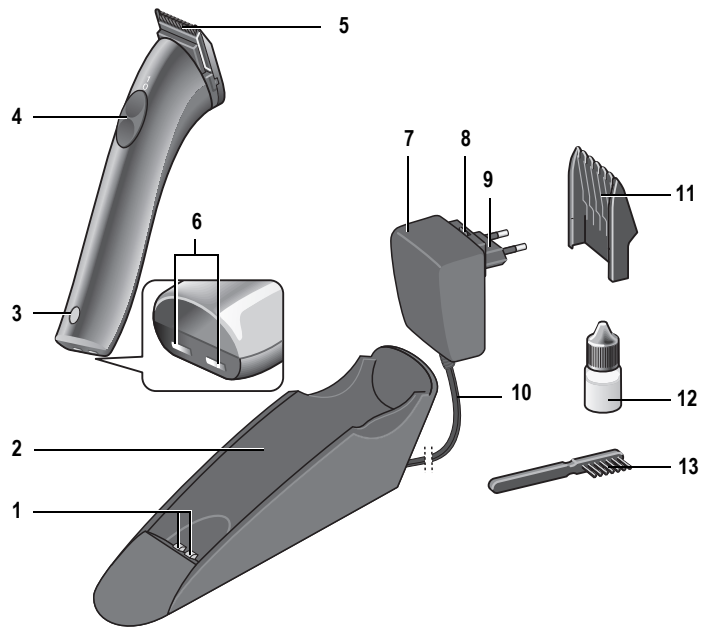

Der Profi-Trimmer OT14

Dieser Trimmer entspricht dem neuesten Stand der Technik, ist innovativ und designorientiert. Bei der Entwicklung wurden die Anforderungen an einen Profi-Trimmer im Friseursalon berücksichtigt. Der Trimmer ist besonders zum präzisen Schneiden der Haarkonturen geeignet.

1. WICHTIGE SICHERHEITSHINWEISE



GEFAHR: Bei der Verwendung von Elektrogeräten sollten immer grundlegende Sicherheitsvorkehrungen getroffen werden, einschließlich der folgenden:

LESEN SIE ALLE ANWEISUNGEN VOR DER VERWENDUNG

- ⊙ Wenn dieses Gerät von, an oder in der Nähe von Kindern oder Personen mit bestimmten Behinderungen verwendet wird, ist eine genaue Aufsicht erforderlich.
- ⊙ Verwenden Sie dieses Gerät nur für den bestimmungsgemäßen Gebrauch wie in dieser Anleitung beschrieben. Verwenden Sie ausschließlich vom Hersteller empfohlene Aufsätze.
- ⊙ Verwenden Sie dieses Gerät niemals, wenn es nicht richtig funktioniert, heruntergefallen oder beschädigt ist. Bringen Sie das Gerät zur Überprüfung und Reparatur zu einem Service-Center.
- ⊙ Verwenden Sie dieses Gerät nicht im Freien, wo Aerosol- (Spray-) Produkte verwendet werden oder wo Sauerstoff verabreicht wird.
- ⊙ Verwenden Sie dieses Gerät nicht mit einem beschädigten oder gebrochenen Kamm, da dies zu Verletzungen führen kann.
- ⊙ Verwenden Sie nur das mitgelieferte Original-Netzteil für Wechselstrom.

BEWAHREN SIE DIESE ANLEITUNG AUF

2 Sicherheit

Bitte lesen Sie die Gebrauchsanweisung, besonders das Kapitel „Sicherheit“ sorgfältig durch, **bevor** Sie das Gerät in Betrieb nehmen. So schützen Sie sich vor möglichen Gefahren und das Gerät vor Schäden durch Fehlbedienung.

Bewahren Sie diese Gebrauchsanweisung zum späteren Nachlesen auf. Bei Weitergabe des Gerätes geben Sie bitte auch diese Gebrauchsanweisung mit. Die Gebrauchsanweisung ist Bestandteil des Produktes.

Begriffserklärung

Falls erforderlich, werden folgende Warnhinweise in dieser Bedienungsanleitung verwendet:



GEFAHR!

Das Symbol, in Verbindung mit dem Hinweis „Gefahr“, bedeutet hohes Risiko. Eine Missachtung der Warnung hat den Tod oder eine schwere Verletzung zur Folge.



WARNUNG!

Das Symbol, in Verbindung mit dem Hinweis „Warnung“, bedeutet mittleres Risiko. Eine Missachtung der Warnung kann den Tod oder eine schwere Verletzung zur Folge haben.



VORSICHT!

Das Symbol, in Verbindung mit dem Hinweis „Vorsicht“, bedeutet geringes Risiko. Eine Missachtung der Warnung kann geringfügige oder mäßige Verletzungen zur Folge haben.

ACHTUNG!

Mögliches Risiko von Schäden am Gerät.

HINWEIS: Sachverhalte und Besonderheiten, die im Umgang mit dem Gerät beachtet werden sollten.

Bestimmungsgemäße Verwendung

- ⦿ Dieser Trimmer darf ausschließlich zum Schneiden von menschlichen Kopfharen verwendet werden.
- ⦿ Das Gerät ist nur für den Gebrauch in Innenräumen ausgelegt!
- ⦿ **Das Gerät wurde für den professionellen Einsatz im Salon entwickelt.**

Vorhersehbarer Missbrauch

- ⦿ Verwenden Sie den Trimmer ausschließlich zum Schneiden von menschlichen Kopfharen, aber keinesfalls für andere Körperteile, Tiere oder Gegenstände.
- ⦿ Verwenden Sie den Trimmer nicht für nasses Haar.

Anweisungen für den sicheren Betrieb

- ⦿ Das Gerät ist für den gewerblichen Gebrauch konstruiert.
- ⦿ Dieses Gerät enthält einen Akku, der nicht getauscht werden kann.
- ⦿ Zum Laden des Akkus nur das abnehmbare Netzteil benutzen, das mit diesem Gerät geliefert wurde.



- ⊙ **GEFAHR!** Benutzen Sie dieses Gerät nicht in der Nähe von Badewannen, Duschen, Waschbecken oder anderen Gefäßen, die Wasser enthalten.
- ⊙ **WARNUNG!** Halten Sie das Gerät trocken.
- ⊙ Dieses Gerät kann von Kindern ab 8 Jahren und von Personen mit reduzierten physischen, sensorischen oder mentalen Fähigkeiten oder Mangel an Erfahrung und/oder Wissen benutzt werden, wenn sie beaufsichtigt oder bezüglich des sicheren Gebrauches des Gerätes unterwiesen wurden und die daraus resultierenden Gefahren verstanden haben. Kinder dürfen nicht mit dem Gerät spielen. Reinigung und Benutzerwartung dürfen nicht durch Kinder ohne Beaufsichtigung durchgeführt werden.

- ⊙ Wenn das Netzgerät (inkl. der Netzanschlussleitung) beschädigt wird, muss das Netzgerät durch den Hersteller oder seinen Kundendienst ersetzt werden, um Gefährdungen zu vermeiden.
- ⊙ Beachten Sie die Hinweise zu Reinigung und Pflege des Gerätes (siehe "Reinigung und Pflege" auf Seite 9).
- ⊙ Nach ausgedehntem Gebrauch kann der Messerkopf heiß werden.



GEFAHR durch verschluckbare Kleinteile

- ⊙ Der Deckel der Ölflasche ist ein verschluckbares Kleinteil. Halten Sie ihn von Kindern unter 36 Monaten fern.



GEFAHR für Kinder

- ⊙ Verpackungsmaterial ist kein Kinderspielzeug. Kinder dürfen nicht mit den Kunststoffbeuteln spielen. Es besteht Erstickengefahr.



GEFAHR von Stromschlag durch Feuchtigkeit

Die folgenden Sicherheitshinweise gelten für die **angeschlossene Ladestation**.

- ⊙ Benutzen Sie dieses Gerät nicht in der Nähe von Badewannen, Duschen, Waschbecken oder anderen Gefäßen, die Wasser enthalten.
- ⊙ Stellen Sie das Gerät niemals so ab, dass es im angeschlossenen Zustand ins Wasser fallen kann.
- ⊙ Sollte das Gerät doch einmal ins Wasser gefallen sein, ziehen Sie sofort das Netzteil und nehmen Sie erst danach das Gerät heraus. Benutzen Sie das Gerät in diesem Fall nicht mehr, sondern lassen Sie es von einer Fachwerkstatt überprüfen.
- ⊙ Schützen Sie das Gerät vor Feuchtigkeit, Tropf- oder Spritzwasser.
- ⊙ Das Gerät, die Verbindungsleitung und das Netzteil dürfen nicht in Wasser oder andere Flüssigkeiten getaucht werden.
- ⊙ Sollte Flüssigkeit in das Gerät gelangen, sofort das Netzteil ziehen. Vor einer erneuten Inbetriebnahme das Gerät prüfen lassen.
- ⊙ Bedienen Sie das Gerät nicht mit nassen Händen.
- ⊙ Ziehen Sie nach Gebrauch das Netzteil. Die Nähe von Wasser stellt eine Gefahr dar, auch wenn der Trimmer nicht geladen wird.
- ⊙ Als zusätzlicher Schutz wird die Installation einer Fehlerstromschutz-einrichtung (FI/RCD) mit einem Bemessungsauslösestrom von nicht mehr als 30 mA im Stromkreis empfohlen. Fragen Sie Ihren Elektroinstallateur um Rat. Lassen Sie den Einbau ausschließlich von einer Elektro-Fachkraft durchführen.



GEFAHR durch Stromschlag

Die folgenden Sicherheitshinweise gelten für die **angeschlossene Ladestation**.

- ⊙ Überprüfen Sie regelmäßig das Gerät und die Verbindungsleitung auf Beschädigungen. Nehmen Sie das Gerät nicht in Betrieb, wenn das Gerät oder die Verbindungsleitung sichtbare Schäden aufweist oder wenn das Gerät zuvor fallen gelassen wurde.
- ⊙ Schließen Sie das Netzteil nur an eine ordnungsgemäß installierte, leicht zugängliche Steckdose an, deren Spannung der Angabe auf dem Typenschild entspricht. Die Steckdose muss auch nach dem Anschließen weiterhin leicht zugänglich sein.
- ⊙ Verlegen Sie die Verbindungsleitung so, dass niemand auf diese treten, daran hängen bleiben oder darüber stolpern kann.
- ⊙ Achten Sie darauf, dass die Verbindungsleitung nicht beschädigt wird:
 - Halten Sie die Verbindungsleitung fern von heißen Oberflächen und scharfen Kanten.
 - Achten Sie darauf, dass die Verbindungsleitung nicht eingeklemmt oder gequetscht wird.
 - Wickeln Sie die Verbindungsleitung nicht um das Gerät. Das Kabel könnte brechen.
- ⊙ Um das Netzteil aus der Steckdose zu ziehen, immer am Netzteil, nie an der Verbindungsleitung ziehen.
- ⊙ Ziehen Sie das Netzteil aus der Steckdose, ...
 - nach jedem Gebrauch,
 - nach jedem Ladevorgang,
 - wenn eine Störung auftritt,
 - bevor Sie das Gerät reinigen und
 - bei Gewitter.

- ⊙ Stellen Sie sicher, dass das Netzteil während des Reinigens nicht wieder eingesteckt werden kann.
- ⊙ Um Gefährdungen zu vermeiden, nehmen Sie keine Veränderungen am Gerät vor. Auch die Verbindungsleitung darf nicht selbst ausgetauscht werden. Lassen Sie Reparaturen ausschließlich von Ihrem autorisierten Kundendienst durchführen.
- ⊙ Verwenden Sie ausschließlich die Original-Netzstecker-Adapter.
- ⊙ Verwenden Sie ausschließlich Original-Ersatzteile, die Sie beim Kundenservice bestellen können (siehe Rückseite dieser Gebrauchsanweisung). Wenn die Verbindungsleitung beschädigt oder gequetscht ist, muss sie komplett mit dem Steckernetzgerät ausgetauscht werden.



WARNUNG vor Akkus

- ⊙ Schützen Sie den Akku vor mechanischen Beschädigungen. **Brandgefahr!**
- ⊙ Setzen Sie das Gerät nicht direkter Sonne oder Hitze aus. Die Umgebungstemperatur soll -10 °C nicht unter- und +40 °C nicht überschreiten.
- ⊙ Die Ladekontakte am Gerät dürfen nicht durch metallische Gegenstände verbunden werden.
- ⊙ Laden Sie den im Gerät fest eingebauten Akku ausschließlich mit den Original-Zubehörteilen auf.
- ⊙ Das Gerät darf nur mit dem Original-Netzteil  T10 betrieben werden.
- ⊙ Sollte aus dem Akku Elektrolytlösung auslaufen, vermeiden Sie den Kontakt mit Augen, Schleimhäuten und Haut. Spülen Sie betroffene Stellen sofort mit reichlich klarem Wasser und suchen Sie einen Arzt auf. Die Elektrolytlösung kann Reizungen hervorrufen.
- ⊙ Das Gerät enthält einen Lithium-Ionen-Akku.
 - Dieses Gerät darf nicht geöffnet werden!



WARNUNG vor Verletzungen durch Schneiden

- ⊙ Verwenden Sie das Gerät nicht mit einem beschädigten oder angebrochenen Messerkopf.
- ⊙ Der Messerkopf darf nicht zerlegt werden.
- ⊙ Greifen Sie bei eingeschaltetem Gerät nicht in oder an den Messerkopf.
- ⊙ Das Gerät muss ausgeschaltet sein:
 - wenn Sie einen Aufsteckkamm aufsetzen oder abnehmen.
 - wenn Sie das Gerät aus der Hand legen, z. B. wenn Sie den Schneidvorgang kurzzeitig unterbrechen.
 - bevor Sie den Messerkopf abnehmen oder aufsetzen,
 - bevor Sie das Gerät reinigen.
- ⊙ Verwenden Sie nur die Original-Aufsteckkämme.
- ⊙ Verwenden Sie keinen beschädigten Aufsteckkamm.

ACHTUNG: Sachschäden

- ⊙ Der Messerkopf ist ein Präzisionsteil. Schützen Sie ihn vor Beschädigungen.
- ⊙ Um einen erhöhten Verschleiß von Messerkopf und Motor zu vermeiden, muss der Messerkopf regelmäßig gereinigt und geölt werden (siehe "Reinigung und Pflege" auf Seite 9).
- ⊙ Verwenden Sie keine scharfen oder kratzenden Reinigungsmittel.
- ⊙ Die Ladestation ist mit rutschfesten Kunststofffüßen ausgestattet. Da Möbel mit einer Vielfalt von Lacken und Kunststoffen beschichtet sind und mit unterschiedlichen Pflegemitteln behandelt werden, kann nicht völlig ausgeschlossen werden, dass manche dieser Stoffe Bestandteile enthalten, welche die Kunststofffüße angreifen und aufweichen. Legen Sie ggf. eine rutschfeste Unterlage unter das Gerät.

- ⊙ Schützen Sie das Gerät vor Hitze (z. B. direkter Sonneneinstrahlung), chemischen Substanzen (z. B. Dauerwellmittel) und mechanischen Beschädigungen (z. B. durch Fallenlassen).

Angaben nach der Maschinenrichtlinie 2006/42/EG

A-bewerteter Emissionsschalldruckpegel am Arbeitsplatz in 1 m Entfernung, $L_{pA} \leq 70$ dBA

gemessener maximaler Geräuschemissionswert inklusive der Messunsicherheit nach EN ISO 4871. Ermittlung der Werte gemäß EN 60704-2-9 unter Bezug der EN 60704-1

Schwingungsgesamtwert, dem die oberen Körpergliedmaßen ausgesetzt sind, $a_h < 2,5$ m/s²

gemessener maximaler Schwingungsgesamtwert inklusive der Messunsicherheit. Ermittlung der Werte gemäß EN ISO 5349-1/2

Bezeichnung der Teile

- | | |
|---------------------------------|--|
| 1 Ladekontakte | 8 Entriegelungstaste |
| 2 Ladestation | 9 Netzstecker-Adapter (austauschbar, Abbildung: EURO-Variante) |
| 3 Ladeanzeige | 10 Verbindungsleitung |
| 4 Ein-/Ausschalter | 11 Kammaufsatz |
| 5 Messerkopf | 12 Ölflasche |
| 6 Ladekontakte des Gerätes | 13 Reinigungsbürste |
| 7 Steckernetzgerät (Modell T10) | |

3 Vorbereitung

3.1 Netzstecker-Adapter wechseln

Das Gerät wird mit einem Netzstecker-Adapter **9** geliefert. Andere Netzstecker-Adapter können Sie beim Kundendienst bestellen (siehe Service-Adresse auf der Rückseite dieser Gebrauchsanweisung).



WARNUNG!

- ⊙ Verwenden Sie ausschließlich die Original-Netzstecker-Adapter **9**.
- ⊙ Ziehen Sie das Netzteil **7** aus der Steckdose, bevor Sie die Netzstecker-Adapter **9** wechseln.
- ⊙ Stellen Sie sicher, dass das Netzteil **7** während des Reinigens nicht wieder eingesteckt werden kann.

HINWEIS: Achten Sie darauf, die kleinen Pins am Netzteil **7** nicht zu verbiegen.

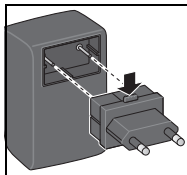

1. Drücken Sie die Entriegelungstaste **8** hinein, während Sie den montierten Netzstecker-Adapter **9** abziehen.
2. Stecken Sie den benötigten Netzstecker-Adapter **9** in das Netzteil **7**. Achten Sie darauf, dass sich die Entriegelungstaste **8** oben befindet und hörbar einrastet.

3.2 Ladevorgang

Wenn das Gerät ausgeliefert wird, ist es noch nicht betriebsbereit.

Bevor Sie den Trimmer an eine Steckdose anschließen, vergewissern Sie sich, dass die Netzspannung mit der auf dem Typenschild angegebenen Spannung übereinstimmt.

Vor dem ersten Gebrauch sollte das Gerät 2 Stunden geladen werden.

Ein „Überladen“ des Gerätes ist nicht möglich.



WARNUNG!

- ⊙ Überprüfen Sie vor dem Einstecken des Steckernetzgerätes **7**, dass die Netzspannung der Steckdose den Angaben auf den Angaben auf dem Typenschild entspricht.

- Stecken Sie das Steckernetzgerät **7** in eine Steckdose.
- Stellen Sie die Ladestation **2** auf eine ebene Fläche.
- Achten Sie darauf, dass der Ein-/Ausschalter **4** beim Aufladen auf 0 steht.
- Stellen Sie das Gerät in die Ladestation. Es positioniert sich von selbst und wird aufgeladen. Die grüne Ladeanzeige **3** blinkt während des Ladevorganges. Wenn der Akku vollständig geladen ist, leuchtet die Ladeanzeige konstant.

4 Bedienung

4.1 Ein- und Ausschalten

- Bild A: Um das Gerät einzuschalten, schieben Sie den Ein-/Ausschalter **4** nach vorne.
- Um das Gerät auszuschalten, schieben Sie den Ein-/Ausschalter auf Position 0.

4.2 Kammaufsatz

- Bild B: Schalten Sie den Trimmer aus und schieben Sie den Kammaufsatz **11** auf den Messerkopf **5**, bis er einrastet.
- Anschließend können Sie die Haare wie gewohnt mit dem Trimmer schneiden.
- Bild C: Der Kammaufsatz **11** lässt sich auf 4 verschiedene Schnittlängen einstellen (ca. 3 bis 6 mm). Dazu schieben Sie ihn auf dem Messerkopf **5** in die gewünschte Position.

Je weiter der Kammaufsatz **11** eingeschoben wird, desto kürzer ist die Schnittlänge.

5 Reinigung und Pflege

Um die einwandfreie Funktion und volle Leistungsfähigkeit Ihres Trimmers sicherzustellen, reinigen und ölen Sie das Gerät regelmäßig.

Reinigen und Ölen des Messerkopfes

Einmal täglich sollte der Messerkopf **5** gründlich gereinigt und geölt werden, wenn Sie das Gerät regelmäßig benutzen.

- Schalten Sie das Gerät aus.
- Nehmen Sie ggf. den Kammaufsatz **11** ab.
- Entfernen Sie die Haare mit der Reinigungsbürste **13**.
- Bild D: Ölen Sie die Stellen, wo sich das untere und das obere Schermesser berühren.

Abnehmen des Messerkopfes

In **regelmäßigen Abständen** sollte der Messerkopf **5** zusätzlich abgenommen werden, um Haarreste im Innenraum vorsichtig mit der Reinigungsbürste **13** zu entfernen.

- Stellen Sie sicher, dass der Ein-/Ausschalter **4** in der Position 0 steht.
- **Abnehmen:** Bild E: Drücken Sie von der Oberseite mit dem Daumen den Messerkopf **5** vom Gerät ab.
- **Aufsetzen:** Setzen Sie den Messerkopf **5** unten an und schwenken ihn nach oben, bis er einrastet.

Austauschen des Messerkopfes

Der Messerkopf **5** ist ein Verschleißteil. Trotz guter Pflege wird die Schneidleistung einmal nachlassen. Tauschen Sie den Messerkopf dann aus. Der Messerkopf kann einzeln als Ersatzteil beim Kundendienst bestellt werden. Die Anschrift und Telefon-

nummer des nächstgelegenen für Sie zuständigen Kundendienstes finden Sie auf der Rückseite dieser Gebrauchsanweisung.

Reinigung des Gerätes

- Wischen Sie Ihr Gerät gelegentlich mit einem feuchten Tuch ab, anschließend trockenreiben.

Reinigung der Ladekontakte

Wenn die Ladekontakte **6** am Gerät oder die Ladekontakte **1** an der Ladestation **2** verschmutzt sind, kann der Aufladevorgang unterbrochen oder behindert werden.

- Reinigen Sie die Ladekontakte **6** mit einem in Alkohol oder Spiritus getauchten Wattebausch oder Tuch.

Pflege des Akkus

- Achten Sie darauf, dass das Gerät **nicht** eingeschaltet weggelegt wird, wenn der Akku leer ist.
- Achten Sie darauf, dass das Gerät ausgeschaltet ist (Ein-/Ausschalter auf 0), wenn Sie es in die Ladestation **2** stellen.

6 Service

Nach heutigem Stand der Technik unterliegen Teile an elektrotechnischen Geräten in einem gewissen Maße einem zeitlich bedingten Verschleiß.

Um die einwandfreie Funktion und Sicherheit Ihres Gerätes zu erhalten, muss eine regelmäßige Überprüfung, gemäß den landesspezifischen gesetzlichen Bestimmungen durchgeführt werden - mindestens jedoch alle 2 Jahre.

7 Entsorgung



Der in diesem Gerät integrierte Akku darf nicht in den Hausmüll. Das Gerät muss mit dem eingebauten Akku fachgerecht entsorgt werden.



Das Produkt enthält elektronische Komponenten und / oder Batterien. Entsorgen Sie das Gerät nicht mit dem Hausmüll, sondern geben Sie es zur Wiederverwertung bei einer kommunalen Sammelstelle ab.

8 Technische Daten

Produkt	Typ OT 14
Netzadapter	Typ: T10
Eingang	100 - 240V; 50-60 Hz
Ausgang	4 V === / 700mA
Schnittlänge	0,3 mm / 0,01 in
Abmessungen (L x B x H)	146 x 30 x 38 mm 5,75 x 1,18 x 1,5 in
Gewicht (Handteil)	120 g / 0.26 lbs

Netzadapter

Veröffentlichte Angaben	Wert und Genauigkeit	Einheit
Ansmann AG Industriestraße 10 97959 Assamstadt Germany Reg. Amtsgericht: Ulm HRB B721168	–	–
Modellkennung: SEH0400700V / T10	–	–
Eingangsspannung	100 – 240	V
Eingangswechselstromfrequenz	50 – 60	Hz
Ausgangsspannung	4	V
Ausgangsstrom	0,7	A
Ausgangsleistung	2,8	W
Durchschnittliche Effizienz im Betrieb	73,57	%
Effizienz bei geringer Last (10 %)	Nicht anwendbar	%
Leistungsaufnahme bei Nulllast	0,02	W

Technische Änderungen vorbehalten.

Abbildungen in dieser Anleitung können abweichen.
Die Seriennummer finden Sie bei demontiertem Messerkopf im Gehäuse.



9 FCC Hinweis (Federal Communications Commission, USA)

Dieses Gerät entspricht Teil 15 der FCC-Richtlinien. Der Betrieb unterliegt den folgenden zwei Bedingungen: (1) Dieses Gerät darf keine schädlichen Störungen verursachen und (2) dieses Gerät muss alle empfangenen Störungen akzeptieren, einschließlich Störungen, die einen unerwünschten Betrieb verursachen können.

HINWEIS: Dieses Gerät wurde getestet und entspricht den Grenzwerten für ein digitales Gerät der Klasse B gemäß Teil 15 der FCC-Richtlinien. Diese Grenzwerte sollen einen angemessenen Schutz gegen schädliche Störungen in einer Wohnanlage bieten. Dieses Gerät erzeugt, verwendet und kann Hochfrequenzenergie ausstrahlen und es kann, wenn es nicht gemäß den Anweisungen installiert und verwendet wird, schädliche Störungen bei der Funkkommunikation verursachen. Es gibt jedoch keine Garantie dafür, dass bei bestimmten Installationen keine Störungen auftreten. Wenn dieses Gerät beim Radio- oder Fernsehempfang schädliche Störungen verursacht, die durch das Aus- und Einschalten des Geräts festgestellt

werden können, wird dem Benutzer empfohlen zu versuchen, die Störungen durch eine oder mehrere der folgenden Maßnahmen zu beheben:

- Richten Sie die Empfangsantenne neu aus oder versetzen Sie sie.
- Vergrößern Sie den Abstand zwischen Gerät und Empfänger.
- Schließen Sie das Gerät an eine Steckdose eines anderen Stromkreises als der des Empfängers an.
- Wenden Sie sich an den Händler oder einen erfahrenen Radio- /TV-Techniker, um Hilfe zu erhalten.

VORSICHT: Um die Grenzwerte des digitalen Geräts der Klasse B gemäß Teil 15 der FCC-Bestimmungen einzuhalten, muss dieses Gerät den Grenzwerten der Klasse B entsprechen. Alle Peripheriegeräte müssen abgeschirmt und geerdet sein. Der Betrieb mit nicht zertifizierten Peripheriegeräten oder nicht abgeschirmten Kabeln kann zu Funk- oder Empfangsstörungen führen.

MODIFIKATION: Jegliche Veränderungen oder Modifikationen, die nicht ausdrücklich von der Garantie dieses Geräts genehmigt wurden, können die Berechtigung des Benutzers zum Betreiben dieses Geräts erlöschen lassen.

10 Gewährleistung

Sehr geehrte Kundin, sehr geehrter Kunde,
wir sichern Ihnen für unsere Produkte eine vierundzwanzigmonatige gesetzliche Gewährleistung ab Kaufdatum für alle Mängel zu, die auf Material- oder Herstellungsfehlern beruhen.

- Sollte wider Erwarten innerhalb dieses Zeitraums ein Mangel an diesem Gerät auftreten, stehen wir Ihnen dafür ein, dass Gerät nach unserer Wahl durch Reparatur oder Austausch gegen ein anderes Fehlerfreies zu ersetzen.
- Diese Leistungen werden nur gegen Vorlage der Originalrechnung bzw. des Kaufbelegs erbracht. Bewahren Sie den Kaufbeleg zum Nachweis des Kaufdatums auf.
- Von der Gewährleistung ausgenommen sind Schäden, die durch unsachgemäßen Gebrauch und normalen Verschleiß verursacht sind.
- Die Gewährleistungszusage erlischt auch, wenn an dem Produkt Eingriffe von nicht autorisierten Stellen vorgenommen werden oder wenn bei der Montage Fremdprodukte zum Einsatz kommen.
- Mängel, die den Wert und die Gebrauchstauglichkeit des Produktes nur unerheblich beeinflussen, fallen nicht unter die Gewährleistung.
- Verschleißteile sind von der Gewährleistung ausgenommen. Typische Teile, die regelmäßig dem Verschleiß und insofern nicht unserer Gewährleistung unterliegen, sind insbesondere der Akku und der Messerkopf.
- Im Gewährleistungsfall setzen Sie sich bitte mit dem zuständigen Service in Verbindung; die Service-Adresse finden Sie auf der Rückseite dieser Gebrauchsanweisung.

The Pro-Trimmer OT14

This trimmer is state-of-the-art, innovative and design-oriented. During development, the requirements for professional trimmers in a hairdressing salon were taken into consideration. The trimmer is particularly suitable for precise cutting of hair contours.

1. IMPORTANT SAFEGUARDS



WARNING: When using electrical appliances, basic safety precautions should always be followed including the following:

READ ALL INSTRUCTIONS BEFORE USING

- ⦿ Close supervision is necessary when this appliance is used by, on, or near children or individuals with certain disabilities.
- ⦿ Use this appliance only for its intended use as described in this manual. Do not use attachments not recommended by the manufacturer.

- ⦿ Never operate this appliance if it is not working properly or if it has been dropped or damaged. Return the appliance to a service center for examination and repair.
- ⦿ Do not use outdoors or operate where aerosol (spray) products are being used or where oxygen is being administered.
- ⦿ Do not use this appliance with a damaged or broken comb, as it has the potential to result in facial injury.
- ⦿ Only use the included original power adapter for AC power.

SAVE THESE INSTRUCTIONS

2 Safety

Please read the user instructions carefully, especially the chapter on “Safety”, **before** using the appliance. This will protect you from possible dangers and the appliance from damage due to incorrect operation.

Keep these user instructions in a safe place for future reference. If you pass on the appliance to someone else, be sure to hand over these user instructions as well. The user instructions are a part of the product.

Explanation of warnings

If necessary, the following warnings will be used in these user instructions:



DANGER!

In combination with the word “Danger”, this symbol indicates a high risk. Ignoring the warning will result in death or serious injury.



WARNING!

In combination with the word “Warning”, this symbol indicates a moderate risk. Ignoring the warning may result in death or serious injury.



CAUTION!

In combination with the word “Caution”, this symbol indicates a low risk. Ignoring the warning may result in minor or moderate injuries.

ATTENTION!

Possible risk of damage to the device.

NOTE:

Circumstances and specifics that must be observed when handling the device.

Intended use

- ⦿ This trimmer must be used only for cutting human head hair.
- ⦿ The appliance is designed for indoor use only!

- ⦿ The appliance was developed for professional use in a salon.

Foreseeable misuse

- ⦿ Use the trimmer exclusively for cutting human head hair, and never for other body parts, animals or objects.
- ⦿ Do not use the trimmer on wet hair.

Instructions for safe operation

- ⦿ The appliance is designed for commercial use.
- ⦿ This appliance contains a battery that cannot be replaced.
- ⦿ Only use the detachable power adapter that came with this device to charge the battery.
- ⦿ **DANGER!** Do not use this appliance close to bathtubs, showers, washbasins or other receptacles containing water.
- ⦿ **WARNING!** Keep the appliance dry.
- ⦿ This appliance can be used by children aged 8 years and up and by individuals with reduced



physical, sensory or mental capabilities or a lack of experience and/or knowledge if they are supervised or have been trained in the safe use of the appliance and have understood the resulting dangers. Children must not play with the appliance. Cleaning and user maintenance must not be performed by children without supervision.

- ⊙ If the power adapter (including the power cord) is damaged, it must be replaced by the manufacturer or his customer service in order to avoid hazards.
- ⊙ Observe the notes on cleaning and care of the appliance (see “Cleaning and care” on page 20).
- ⊙ After an extended use, the cutter head may become hot.



DANGER as small parts may be swallowed

- ⊙ The lid of the oil bottle is a small part that could be swallowed. Keep away from children under 36 months of age.



DANGER for children

- ⊙ Packing materials are not children's toys. Children should not be allowed to play with the plastic bags. There is a risk of suffocation.



DANGER! Risk of electric shock due to moisture

The following safety instructions apply to the **connected charging station**.

- ⊙ Do not use this appliance close to baths, showers, washbasins or other receptacles containing water.
- ⊙ Never place the appliance anywhere that it could fall into water while plugged in.
- ⊙ If the appliance has fallen into water, pull out the power supply unit immediately, and only then remove the appliance from the water. Do not use the appliance again, and have it checked by a specialist workshop.
- ⊙ Protect the appliance from moisture, water drops and water splashes.
- ⊙ The appliance, the connecting cable and the power supply unit must never be immersed in water or other liquids.
- ⊙ If liquid gets into the appliance, remove the power supply unit immediately. Have the appliance checked before reusing.

- ⊙ Do not operate the appliance with wet hands.
- ⊙ After use, pull out the power supply unit. The proximity of water represents a hazard even when the trimmer is not being charged.
- ⊙ Installation of a residual current device (FI/RCD) with a rated residual operating current of no more than 30 mA is recommended to provide additional protection. Ask your electrician for advice. The installation should only be carried out by a qualified electrician.



DANGER! Risk of electric shock

The following safety instructions apply to the **connected charging station**.

- ⊙ Check the appliance and the connecting cable regularly for damage. Do not use the appliance if the appliance or the connecting cable has any visible damage, or if the appliance has previously been dropped.
- ⊙ Only connect the power supply unit to a properly installed and easily accessible power socket, whose voltage corresponds to the specifications on the type plate. The power socket must continue to be easily accessible after the appliance is plugged in.
- ⊙ Lay the connecting cable such that no one can step on it, get caught on it, or trip over it.
- ⊙ Please be careful not to damage the connecting cable:
 - Keep the connecting cable away from hot surfaces and sharp edges.
 - Ensure that the connecting cable cannot be trapped or crushed.
 - Do not wrap the connecting cable around the appliance. The cable may break.

- ⊙ To pull the power supply unit out of the power socket, always pull on the power supply unit, and never on the connecting cable.
- ⊙ Pull the power supply unit out of the power socket, ...
 - after every use,
 - after each charging process,
 - if there is a fault,
 - before you clean the appliance and
 - during thunderstorms.
- ⊙ Ensure that the power supply unit cannot be plugged in again during cleaning.
- ⊙ To avoid any hazard, do not make modifications to the appliance. You also must not replace the connecting cable yourself. Repairs must be carried out exclusively by your authorised customer service centre.
- ⊙ Use only the original mains plug adapters.
- ⊙ Use only original spare parts, which you can order from the customer service centre (see the back of these user instructions). If the connecting cable is damaged or crushed, it and the plug-in power supply device need to be completely replaced.



WARNING! Risk from batteries

- ⊙ Protect the battery against mechanical damage. **Fire hazard!**
- ⊙ Do not expose the appliance to direct sunshine or heat. The ambient temperature should not be lower than -10 °C or higher than +40 °C.
- ⊙ The charge contacts on the appliance must not be connected by metallic objects.

- ⊙ Charge the appliance's built-in battery exclusively using the original accessory parts.
- ⊙ The appliance must only be operated with the original power supply unit  T10.
- ⊙ If the electrolyte solution leaks out of the battery, avoid contact with eyes, mucous membranes and skin. Rinse immediately with plenty of clean water and consult a doctor. The electrolyte solution can cause irritation.
- ⊙ The appliance contains a lithium ion battery.
 - This appliance must not be opened!



WARNING! Risk of injury from cutting

- ⊙ Do not use the appliance with a damaged or fractured cutter head.
- ⊙ The cutter head must not be disassembled.
- ⊙ While the appliance is switched on, do not touch the cutter head.
- ⊙ The appliance must be switched off.
 - when mounting or removing an attachment comb.
 - when you put down the appliance, e.g. when you interrupt the cutting process briefly.
 - before removing or mounting the cutter head,
 - before cleaning the appliance.
- ⊙ Use only the original attachment combs.
- ⊙ Do not use a damaged attachment comb.

ATTENTION! Risk of material damage

- ⊙ The cutter head is a precision part. Protect it against damage.

- ⊙ In order to avoid increased wear of the cutter head and motor, the cutter head must be cleaned and oiled regularly (see "Cleaning and care" on page 20).
- ⊙ Do not use any sharp or abrasive cleaning agents.
- ⊙ The battery charger is fitted with non-slip plastic feet. As furniture is coated with a wide array of varnishes and synthetics, and is also treated with different care products, it cannot be fully ruled out that some of these materials contain components that could attack and soften the non-slip plastic feet. If necessary, place a non-slip mat under the appliance.
- ⊙ Protect the appliance against heat (e.g. direct sunlight), chemical substances (e.g. perm agents) and mechanical damage (e.g. by dropping).

Specifications according to Machinery Directive 2006/42/EC
A-weighted emission sound pressure level at workstations at a distance of 1 m, $L_{pA} \leq 70$ dBA
measured maximum noise emission value, including uncertainty of measurement according to EN ISO 4871. Determination of the values according to EN 60704-2-9 with reference to EN 60704-1
Vibration total value to which the hand-arm system is subjected, $a_h < 2.5$ m/s²
measured maximum vibration total value including uncertainty of measurement. Determination of the values according to EN ISO 5349-1/2

Designation of the Parts

- | | |
|---|--|
| 1 Charge contacts | 8 Release key |
| 2 Charging station | 9 Mains plug adapter (replaceable, figure: EURO version) |
| 3 Charge status display | 10 Connecting cable |
| 4 On/Off switch | 11 Comb attachment |
| 5 Cutter head | 12 Oil bottle |
| 6 Charge contacts of the appliance | 13 Cleaning brush |
| 7 Plug-in power supply device (model T10) | |

3 Preparation

3.1 Changing the mains plug adapter

The appliance is supplied with a mains plug adapter 9. Other mains plug adapters can be ordered from the customer service centre (see service address on the back of these user instructions).



WARNING!

- ⊙ Use only the original mains plug adapters 9.
- ⊙ Pull the power supply unit 7 out of the power socket before you change the mains plug adapter 9.
- ⊙ Ensure that the power supply unit 7 cannot be plugged in again during cleaning.

NOTE: ensure that you do not bend the small pins on the power supply unit 7.

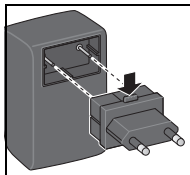

1. Hold down the release key 8 while pulling off the mounted mains plug adapter 9.
2. Insert the required mains plug adapter 9 into the power supply unit 7. Ensure that the release key 8 is located at the top and audibly clicks into place.

3.2 Charging process

The appliance is not yet ready for operation when delivered.

Before you plug the trimmer into the power socket, check that the mains voltage corresponds to the voltage specified on the type plate.

Before first use, the appliance should be charged for 2 hours.

"Overcharging" the appliance is not possible.



WARNING!

- ⊙ Before plugging in the plug-in power supply device 7, check that the voltage of the power socket corresponds to the specifications on the type plate.
- Insert the plug-in power supply device 7 into a power socket.
- Place the charging station 2 on a level surface.
- Ensure that the on/off switch 4 is set to 0 during charging.
- Place the appliance into the charging station. It positions itself automatically and starts charging. The green charge status display 3 flashes during the charging process. When the battery is fully charged, the charge status display will be lit continuously.

4 Operation

4.1 Switching ON /OFF

- Image A: in order to switch the appliance on, push the on/off switch **4** forwards.
- In order to switch the appliance off, push the on/off switch to position **0**.

4.2 Comb attachment

- Image B: switch off the trimmer and push the comb attachment **11** onto the cutter head **5** until it clicks into place.
- You can then cut hair with the trimmer as usual.
- Image C: the comb attachment **11** can be set to 4 different cutting lengths (approx. 3 to 6 mm). To do this, push it to the desired position on the cutter head **5**.

The further the comb attachment **11** is pushed inwards, the shorter the cutting length.

5 Cleaning and care

To ensure perfect functioning and full performance of your trimmer, clean and oil the appliance regularly.

Cleaning and oiling the cutter head

If you use the appliance regularly, the cutter head **5** should be thoroughly cleaned and oiled **once a day**.

- Switch off the appliance.
- Remove the comb attachment **11**, if necessary.
- Remove any hair using the cleaning brush **13**.
- Image D: oil the areas where the bottom and top cutting blades touch.

Removing the cutter head

The cutter head **5** should additionally be removed **at regular intervals**, in order to carefully remove residual hair particles from the interior using the cleaning brush **13**.

- Ensure that the on/off switch **4** is set to **0**.
- **Removing:** image E: press on the top of the cutter head **5** with your thumb to push it off the appliance.
- **Mounting:** place the cutter head **5** on at the bottom and swing it upwards until it clicks into place.

Replacing the cutter head

The cutter head **5** is a wear part. Despite good care, the cutting performance will decrease at some point. Replace the cutter head when this happens. The cutter head can be ordered separately as a spare part from the customer service centre. The address and telephone number of your nearest customer service centre can be found on the back of these user instructions.

Cleaning the appliance

- From time to time, wipe the appliance with a slightly moistened cloth, then rub dry.

Cleaning the charge contacts

If the charge contacts **6** on the appliance or the charge contacts **1** on the charging station **2** are dirty, the charging may be interrupted or obstructed.

- Clean the charge contacts **6** with a piece of cotton wool or cloth dipped in alcohol or methylated spirit.

Care of the battery

- Ensure that the appliance is **not** left on when putting it aside, if the battery is empty.
- Ensure that the appliance is switched off (on/off switch is set to 0) when placing it in the charging station 2.

6 Service

Given the present state of the art, components of electrical appliances are subject to a certain degree of wear over time. In order to ensure proper functioning and safety of the appliance, a regular check must be performed in accordance with the country specific legal provisions - though at least once every 2 years.

7 Disposal



The battery integrated into this appliance must not be treated as household waste. The appliance must be disposed of properly with the battery installed.



The product contains electronic components and / or batteries. Do not dispose of the appliance in your household waste, instead take it to a municipal collection site for recycling.

8 Technical datas

Product	Typ OT 14
Power adapter Input Output	Typ: T10 100 - 240V; 50-60 Hz 4 V === / 700mA
Cutting length	0.3 mm / 0.01 in
Dimensions (W x D x H)	146 x 30 x 38 mm 5.75 x 1.18 x 1.5 in
Weight (hand held part)	120 g / 0.26 lbs

Power adapter

Published data	Value and accuracy	Unit
Ansmann AG Industriestraße 10 97959 Assamstadt Germany Reg. Amtsgericht: Ulm HRB B721168	-	-
Model identification: SEH0400700V / T10	-	-

Published data	Value and accuracy	Unit
Input voltage	100 – 240	V
Input AC frequency	50 – 60	Hz
Output voltage	4	V
Output current	0.7	A
Output power	2.8	W
Average efficiency in operation	73.57	%
Efficiency at low load (10 %)	Not applicable	%
Power consumption at no load	0.02	W

Subject to technical modifications.
The pictures may differ in these instructions.
The serial number can be found inside the housing when the cutter head is removed.



Sign for the UK
conformity



Sign of Australian
conformity

9 FCC Hinweis (Federal Communications Commission, USA)

This device complies with part 15 of the FCC Rules. Operation is subject to the following two conditions: (1) This device may not cause harmful interference, and (2) this device must accept any interference received, including interference that may cause undesired operation.

NOTE: This equipment has been tested and found to comply with the limits for a Class B digital device, pursuant to part 15 of the FCC Rules. These limits are designed to provide reasonable protection against harmful interference in a residential installation. This equipment generates, uses and can radiate radio frequency energy and, if not installed and used in accordance with the instructions, may cause harmful interference to radio communications. However, there is no guarantee that interference will not occur in a particular installation. If this equipment does cause harmful interference to radio or television reception, which can be determined by turning the equipment off and on, the user is encouraged to try to correct the interference by one or more of the following measures:

- Reorient or relocate the receiving antenna.
- Increase the separation between the equipment and receiver.

- Connect the equipment into an outlet on a circuit different from that to which the receiver is connected.
- Consult the dealer or an experienced radio/TV technician for help.

CAUTION: To comply with the limits of the Class B digital device, pursuant to Part 15 of the FCC Rules, this device is to comply with Class B limits. All peripherals must be shielded and grounded. Operation with non-certified peripherals or non-shielded cables may result in interference to radio or reception.

MODIFICATION: Any changes or modifications not expressly approved by the guarantee of this device could void the user's authority to operate the device.

10 Warranty

Dear customers,

We guarantee all our products for a period of twenty-four months from the date of purchase. This warranty applies to all defects resulting from material or manufacturing defects.

- In the unlikely event that a fault occurs in the device during the warranty period, we guarantee to replace the device by either repairing or exchanging it with another flawless device at our own discretion.
- These services shall only be rendered upon presentation of the original invoice and/or the receipt. Retain the receipt as an evidence of the purchase date.
- Warranty excludes damages caused through improper use and normal wear.
- Warranty commitment also lapses if the product is tampered with by unauthorised agencies or if third-party products are used for installation.
- Faults, which only influence the value and the usability of the product to a slight extent, are not included in warranty.
- Wear parts are excluded from warranty. Typical parts subject to regular wear and in this respect are not liable to our warranty, are in particular the battery and the knife head.
- Kindly contact the concerned service for warranty claims; service address is on the reverse side of this manual.

La tondeuse à cheveux professionnelle OT14

Cette tondeuse à cheveux possède un design soigné, est innovante et conçue selon l'état actuel de la technique. Elle a été développée pour satisfaire aux exigences d'une tondeuse à cheveux professionnelle utilisée en salon de coiffure. La tondeuse à cheveux est idéale pour délimiter précisément les contours des cheveux.

1. CONSIGNES DE SÉCURITÉ IMPORTANTES



DANGER : Lors de l'utilisation d'appareils électriques, il est toujours recommandé de prendre des mesures de sécurité fondamentales, y compris les mesures suivantes :

LISEZ TOUTES LES INSTRUCTIONS AVANT L'UTILISATION

- ⊙ Si cet appareil est utilisé sur ou à proximité d'enfants ou de personnes souffrant de certains handicaps, une bonne surveillance est nécessaire.

- ⊙ N'utilisez cet appareil qu'aux fins d'utilisation décrites dans cette notice. Utilisez exclusivement les embouts recommandés par le fabricant.
- ⊙ N'utilisez jamais cet appareil s'il ne fonctionne pas correctement, est tombé ou est endommagé. Déposez l'appareil à un atelier spécialisé pour le contrôle et la réparation.
- ⊙ N'utilisez pas cet appareil à l'extérieur où des produits en aérosol (spray) sont utilisés ou de l'oxygène est administré.
- ⊙ N'utilisez pas l'appareil avec un sabot endommagé ou fendu car cela pourrait causer des blessures.
- ⊙ Utilisez uniquement le bloc d'alimentation d'origine pour courant alternatif fourni avec l'appareil .

CONSERVEZ CETTE NOTICE

2 Sécurité

Veillez lire attentivement la notice d'utilisation et en particulier le chapitre « Sécurité » **avant** d'utiliser l'appareil. Vous vous protégerez ainsi d'éventuels dangers et vous éviterez toute détérioration de l'appareil due à une mauvaise utilisation.

Conservez cette notice d'utilisation pour pouvoir la relire ultérieurement. Si vous cédez l'appareil à un tiers, donnez-lui également cette notice d'utilisation. La notice d'utilisation fait partie intégrante du produit.

Explication des termes

Les avertissements suivants sont utilisés si nécessaire dans le présent mode d'emploi :



DANGER !

Le symbole en relation avec la remarque « Danger » signifie risque élevé. Un non-respect de l'avertissement entraîne la mort ou une grave blessure.



AVERTISSEMENT !

Le symbole, en relation avec la remarque « Avertissement » signifie un risque moyen. Un non-respect de l'avertissement peut entraîner la mort ou une grave blessure.



ATTENTION !

Le symbole, en relation avec la remarque « Attention » signifie un risque faible. Un non-respect de l'avertissement peut entraîner des blessures légères ou modérées.

ATTENTION !

Risque possible de dommages au niveau de l'appareil.

REMARQUE : remarques et particularités dont il faut tenir compte en manipulant l'appareil.

Utilisation conforme à la destination

- ⊙ Cette tondeuse à cheveux ne doit être utilisée que pour couper des cheveux humains.
- ⊙ L'appareil est conçu uniquement pour l'utilisation à l'intérieur !
- ⊙ **L'appareil est conçu pour un usage professionnel dans un salon de coiffure.**

Utilisation impropre prévisible

- ⊙ N'utilisez cette tondeuse à cheveux que pour couper des cheveux humains, mais en aucun cas sur d'autres parties du corps, des animaux ou des objets.
- ⊙ N'utilisez pas la tondeuse à cheveux sur des cheveux mouillés.

Instructions pour une utilisation en toute sécurité

- ⊙ L'appareil est conçu pour un usage commercial.
- ⊙ L'appareil contient une batterie qui ne peut pas être remplacée.

- ⦿ Utiliser uniquement le bloc d'alimentation amovible livré avec cet appareil pour charger la batterie.



- ⦿ **DANGER !** N'utilisez pas cet appareil à proximité de baignoires, de douches, de lavabos ou d'autres récipients remplis d'eau.
- ⦿ **AVERTISSEMENT !** Gardez l'appareil au sec.
- ⦿ Cet appareil peut être utilisé par des enfants de plus de 8 ans et des personnes ayant des capacités physiques, sensorielles ou mentales réduites ou un manque d'expérience et/ou de connaissance lorsqu'ils sont surveillés ou qu'ils ont été informés de l'utilisation en toute sécurité de l'appareil et ont compris les risques qui en résultent. Les enfants ne doivent pas jouer

avec l'appareil. Les enfants ne doivent pas nettoyer ni faire l'entretien de l'appareil sans surveillance.

- ⦿ Si l'appareil d'alimentation (y compris le câble de raccordement au secteur) est endommagé, il faut faire remplacer l'appareil d'alimentation par le fabricant ou son service client pour éviter des mises en danger.
- ⦿ Respectez les instructions relatives au nettoyage et à l'entretien de l'appareil (voir « Nettoyage et entretien » à la page 31).
- ⦿ Après une utilisation prolongée, la tête de coupe peut devenir chaude.



ATTENTION aux petits éléments pouvant être avalés

- ⦿ Le couvercle du flacon d'huile est une petite pièce pouvant être avalée. Tenez-le hors de portée des enfants de moins de 36 mois.



DANGER pour les enfants

- ⊙ Le matériel d'emballage n'est pas un jouet. Les enfants ne doivent pas jouer avec les sachets en plastique. Ceux-ci présentent un risque d'asphyxie.



DANGER ! Risque d'électrocution en raison de l'humidité

Les consignes de sécurité suivantes s'appliquent à la **station de rechargement branchée**.

- ⊙ N'utilisez pas cet appareil à proximité de baignoires, de douches, de lavabos ou d'autres récipients remplis d'eau.
- ⊙ Veillez toujours à ce que l'appareil ne puisse pas tomber dans l'eau lorsqu'il est branché.
- ⊙ En cas de chute de l'appareil dans l'eau, retirez immédiatement le bloc d'alimentation avant de retirer l'appareil. Dans ce cas, cessez d'utiliser l'appareil, faites-le vérifier par un atelier spécialisé.
- ⊙ Protégez l'appareil contre l'humidité, les gouttes et les projections d'eau.
- ⊙ L'appareil, le câble de raccordement et le bloc d'alimentation ne doivent pas être plongés dans l'eau ni dans un autre liquide.
- ⊙ Si du liquide pénètre dans l'appareil, débranchez immédiatement le bloc d'alimentation. Faites contrôler l'appareil avant de le remettre en service.
- ⊙ N'utilisez pas l'appareil avec des mains mouillées.
- ⊙ Après utilisation, débranchez le bloc d'alimentation. La proximité de l'eau présente un danger même lorsque la tondeuse à cheveux n'est pas en charge.
- ⊙ Comme protection supplémentaire, il est conseillé de pourvoir l'installation d'un dispositif différentiel résiduel (FI/RCD) avec un courant de déclenche-

ment nominal ne dépassant pas 30 mA dans le circuit. Demandez conseil à votre électricien. Faites réaliser le montage exclusivement par un électricien.



DANGER ! Risque d'électrocution

Les consignes de sécurité suivantes s'appliquent à la **station de rechargement branchée**.

- ⊙ Contrôlez régulièrement le bon état de l'appareil et du câble de raccordement. Ne mettez pas l'appareil en service si l'appareil ou le câble de raccordement présentent des dommages visibles ou si l'appareil a subi une chute.
- ⊙ Raccordez uniquement le bloc d'alimentation à une prise de courant correctement installée et facilement accessible dont la tension correspond aux indications de la plaque signalétique. Après avoir branché l'appareil, la prise de courant doit rester facilement accessible.
- ⊙ Disposez le câble de raccordement de façon à ce que personne ne puisse marcher dessus, se prendre dedans ou trébucher.
- ⊙ Veillez à ce que le câble de raccordement ne soit pas endommagé :
 - Tenez le câble de raccordement éloigné de surfaces chaudes et de bords tranchants.
 - Veillez à ne pas coincer ou écraser le câble de raccordement.
 - N'enroulez pas le câble de raccordement autour de l'appareil. Le câble pourrait se briser.
- ⊙ Pour débrancher le bloc d'alimentation de la prise de courant, tirez toujours sur le bloc d'alimentation, jamais sur le câble de raccordement.

- ⊙ Débranchez le bloc d'alimentation de la prise de courant, ...
 - après chaque utilisation,
 - après chaque rechargement,
 - lorsqu'une panne survient,
 - avant de nettoyer l'appareil et
 - en cas d'orage.
- ⊙ Assurez-vous que le bloc d'alimentation ne puisse pas être rebranché pendant le nettoyage.
- ⊙ Afin d'éviter tout risque d'accident, n'effectuez aucune modification au niveau de l'appareil. Ne remplacez pas le câble de raccordement vous-même. Confiez les réparations exclusivement à votre service client agréé.
- ⊙ Utilisez exclusivement l'adaptateur de fiche secteur d'origine.
- ⊙ Utilisez exclusivement des pièces de rechange d'origine pouvant être commandées auprès du service après-vente (voir verso de cette notice d'utilisation). Si le câble de raccordement est endommagé ou écrasé, il doit être entièrement remplacé avec le bloc d'alimentation enfichable.



AVERTISSEMENT : batteries !

- ⊙ Protégez la batterie des dommages mécaniques. **DANGER ! Risque d'incendie !**
- ⊙ N'exposez pas l'appareil directement au soleil ou à la chaleur. La température ambiante ne doit pas être inférieure à -10 °C ni supérieure à +40 °C.
- ⊙ Les contacts de rechargement sur l'appareil ne doivent pas être raccordés par des objets métalliques.
- ⊙ Ne rechargez la batterie intégrée à l'appareil qu'à l'aide des accessoires d'origine.

- ⊙ L'appareil ne doit être utilisé qu'avec le bloc d'alimentation d'origine  T10.
- ⊙ Si de la solution électrolytique s'écoule de la batterie, évitez le contact avec les yeux, les muqueuses et la peau. Rincez immédiatement les zones concernées abondamment à l'eau claire et consultez un médecin. La solution électrolytique peut provoquer des irritations.
- ⊙ L'appareil contient une batterie au lithium-ion.
 - Cet appareil ne doit pas être ouvert !



AVERTISSEMENT relatif au risque de blessures par coupure

- ⊙ N'utilisez pas l'appareil avec une tête de coupe endommagée ou fendue.
- ⊙ La tête de coupe ne doit pas être démontée.
- ⊙ Ne mettez pas les mains dans ou près de la tête de coupe lorsque l'appareil est mis en marche.
- ⊙ L'appareil doit être arrêté :
 - lorsque vous mettez en place ou retirez un peigne amovible.
 - lorsque vous posez l'appareil, p. ex. lorsque vous interrompez brièvement le processus de coupe.
 - avant de retirer ou de mettre en place la tête de coupe,
 - avant de nettoyer l'appareil.
- ⊙ Utilisez uniquement les peignes amovibles d'origine.
- ⊙ N'utilisez aucun peigne amovible endommagé.

ATTENTION : dommages matériels

- ⊙ La tête de coupe est une pièce de précision. Protégez-la des détériorations.
- ⊙ Afin d'éviter une usure trop élevée de la tête de coupe et du moteur, la tête de coupe doit être régulièrement nettoyée et huilée (voir « Nettoyage et entretien » à la page 31).
- ⊙ N'utilisez pas de détergent corrosif ou provoquant des rayures.
- ⊙ La station de rechargement est équipée de pieds en plastique antidérapants. Étant donné que les meubles sont recouverts d'une variété de laques et de matières synthétiques et sont traités avec différents produits d'entretien, il ne peut pas être totalement exclu que certaines de ces substances contiennent des composants qui attaquent et ramollissent les pieds en plastique antidérapants. Au besoin, placez une surface antidérapante sous l'appareil.
- ⊙ Protégez l'appareil de la chaleur (p. ex. des rayons directs du soleil), des substances chimiques (p. ex. des produits pour permanente) et des détériorations mécaniques (p. ex. en le laissant tomber).

Désignation des pièces

- | | | | |
|---|---|----|---|
| 1 | Contacts de rechargement | 8 | Bouton de déverrouillage |
| 2 | Station de rechargement | 9 | Adaptateur de fiche secteur (remplaçable, illustration : variante européenne) |
| 3 | Témoin de charge | 10 | Câble de raccordement |
| 4 | Interrupteur Marche/Arrêt | 11 | Sabot |
| 5 | Tête de coupe | 12 | Flacon d'huile |
| 6 | Contacts de rechargement de l'appareil | 13 | Brosse de nettoyage |
| 7 | Bloc d'alimentation enfichable (modèle T10) | | |

Indications conformément à la directive machines 2006/42/CE

Niveau de pression acoustique pondéré A de l'endroit d'utilisation à 1 m de distance, $L_{pA} \leq 70$ dBA

valeur des émissions sonores maximale mesurée selon la norme EN ISO 4871. Détermination des valeurs selon la norme EN 60704-2-9 en référence à la norme EN 60704-1

Valeur totale des vibrations auxquelles sont soumis les membres supérieurs, $a_h < 2,5$ m/s²

valeur totale des vibrations maximale mesurée (avec tolérances). Détermination des valeurs selon la norme EN ISO 5349-1/2

3 Préparation

3.1 Changer l'adaptateur de fiche secteur

L'appareil est livré avec un adaptateur de fiche secteur 9. D'autres adaptateurs de fiche secteur peuvent être commandés auprès du service client (voir adresse du service client au verso de cette notice d'utilisation).



AVERTISSEMENT !

- ⊙ Utilisez exclusivement l'adaptateur de fiche secteur 9 d'origine.
- ⊙ Débranchez le bloc d'alimentation 7 de la prise de courant avant de changer l'adaptateur de fiche secteur 9.
- ⊙ Assurez-vous que le bloc d'alimentation 7 ne puisse pas être rebranché pendant le nettoyage.

REMARQUE : veillez à ne pas déformer les petites broches sur le bloc d'alimentation 7.

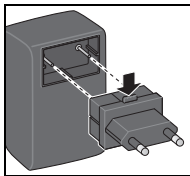

1. Appuyez sur le bouton de déverrouillage 8 tout en retirant l'adaptateur de fiche secteur 9 monté.
2. Insérez l'adaptateur de fiche secteur 9 nécessaire dans le bloc d'alimentation 7. Veillez à ce que le bouton de déverrouillage 8 soit positionné vers le haut et s'enclenche de façon audible.

3.2 Rechargement

À la livraison, l'appareil n'est pas encore prêt à fonctionner.

Avant de brancher la tondeuse à cheveux Tondeuse à cheveux à une prise de courant, assurez-vous que la tension du secteur correspond à celle indiquée sur la plaque signalétique.

Avant la première utilisation, l'appareil doit être rechargé pendant 2 heures. Il est impossible de trop recharger l'appareil.



AVERTISSEMENT !

- ⊙ Avant de brancher le bloc d'alimentation enfichable 7, vérifiez que la tension du secteur de la prise de courant correspond aux indications de la plaque signalétique.
- Branchez le bloc d'alimentation enfichable 7 à une prise de courant.
- Posez la station de rechargement 2 sur une surface plane.
- Assurez-vous que l'interrupteur Marche/Arrêt 4 est placé sur 0 lorsque l'appareil est en charge.
- Posez l'appareil sur la station de rechargement. Il se positionne de lui-même et se met en charge. Le témoin de charge 3 vert clignote lors du rechargement. Lorsque la batterie est complètement rechargée, le témoin de charge est allumé en continu.

4 Utilisation

4.1 Mise en marche et arrêt

- Figure A : pour mettre l'appareil en marche, poussez l'interrupteur Marche/Arrêt **4** vers l'avant.
- Pour arrêter l'appareil, poussez l'interrupteur Marche/Arrêt sur 0.

4.2 Sabot

- Figure B : arrêtez la tondeuse à cheveux et emboîtez le sabot **11** sur la tête de coupe **5** en le poussant jusqu'à ce qu'il s'encliquète.
- Vous pouvez ensuite couper les cheveux à l'aide de la tondeuse à cheveux comme à votre habitude.
- Figure C : le sabot **11** peut être réglé sur 4 longueurs de coupe différentes (env. 3 à 6 mm). Pour ce faire, il suffit de le pousser dans la bonne position sur la tête de coupe **5**.

Plus le sabot **11** est enfoncé, plus la longueur de coupe est courte.

5 Nettoyage et entretien

Pour garantir un fonctionnement parfait et un rendement optimal de votre tondeuse à cheveux, nettoyez et huilez régulièrement l'appareil.

Nettoyer et huiler la tête de coupe

La tête de coupe **5** doit être nettoyée minutieusement et huilée **une fois par jour** en cas d'utilisation régulière de l'appareil.

- Mettez l'appareil hors circuit.
- Le cas échéant, retirez le sabot **11**.
- Retirez les cheveux à l'aide de la brosse de nettoyage **13**.
- Figure D : huilez les points de contact entre les lames supérieure et inférieure.

Retirer la tête de coupe

La tête de coupe **5** doit également être retirée à **intervalles réguliers** afin d'éliminer avec précaution les cheveux restants à l'intérieur à l'aide de la brosse de nettoyage **13**.

- Assurez-vous que l'interrupteur Marche/Arrêt **4** est placé sur 0.
- **Retirer** : Figure E : appuyez sur la tête de coupe **5** par le dessus avec le pouce pour la détacher de l'appareil.
- **Mettre en place** : placez la tête de coupe **5** en bas et faites-la pivoter vers le haut jusqu'à ce qu'elle s'encliquète.

Remplacer la tête de coupe

La tête de coupe **5** est une pièce d'usure. Même si elle est bien entretenue, sa puissance de coupe finit par faiblir. Il faut alors remplacer la tête de coupe. Une tête de coupe de rechange peut être commandée individuellement auprès du service client. Vous trouverez l'adresse et le numéro de téléphone du service client situé le plus près de chez vous au verso de cette notice d'utilisation.

Nettoyage de l'appareil

- Essuyez de temps en temps votre appareil avec un chiffon humide puis séchez-le.

Nettoyage des contacts de rechargement

Si les contacts de rechargement **6** de l'appareil ou les contacts de rechargement **1** de la station de rechargement **2** sont encrassés, le processus de rechargement peut être interrompu ou entravé.

- Nettoyez les contacts de rechargement **6** avec un morceau de coton ou un chiffon imbibé d'alcool ou d'alcool à brûler.

Entretien de la batterie

- Veillez à ce que l'appareil ne soit **pas** rangé allumé lorsque la batterie est déchargée.
- Veillez à ce que l'appareil soit arrêté (interrupteur Marche/Arrêt sur 0) lorsque vous le placez sur la station de rechargement **2**.

6 Entretien

Selon le niveau actuel de la technique, les pièces d'appareils électrotechniques sont soumises dans une certaine mesure à une usure due au temps. Afin d'assurer le bon fonctionnement et la sécurité de votre appareil, il convient d'en effectuer un contrôle régulier conformément aux prescriptions légales en vigueur dans le pays d'utilisation, au minimum tous les 2 ans.

7 Élimination



La batterie intégrée à cet appareil ne peut pas être éliminée avec les ordures ménagères. L'appareil doit être éliminé de manière conforme avec sa batterie intégrée.



Le produit est recyclable, soumis à la responsabilité élargie du producteur et doit faire l'objet d'un tri sélectif.



L'appareil contient des composants électroniques et / ou des piles. Ne jetez pas l'appareil avec les ordures ménagères, déposez-le dans un point de collecte municipal pour que ses composants y soient recyclés.

8 Caractéristiques techniques

Produit	Type OT 14
Adaptateur secteur Entrée Sortie	Type : T10 100 - 240 V ; 50-60 Hz 4 V === / 700 mA
Longueur de coupe	0,3 mm / 0.01 in
Dimensions (L x l x H)	146 x 30 x 38 mm 5.75 x 1.18 x 1.5 in
Poids (manche)	120 g / 0.26 lbs

Adaptateur secteur

Indications publiées	Valeur et précision	Unité
Ansmann AG Industriestraße 10 97959 Assamstadt Germany Enreg. RC Tribunal cantonal : Ulm HRB B721168	-	-
Identification du modèle : SEH0400700V / T10	-	-

Indications publiées	Valeur et précision	Unité
Tension d'entrée	100 – 240	V
Fréquence de courant alternatif d'entrée	50 – 60	Hz
Tension de sortie	4	V
Courant de sortie	0,7	A
Puissance utile	2,8	W
Efficienc e moyenne en marche	73,57	%
Efficienc e à faible charge (10 %)	Inapplicable	%
Absorption de puissance en charge nulle	0,02	W

Sous réserve de modifications techniques.

Des illustrations contenues dans cette notice peuvent diverger.

Vous trouverez le numéro de série dans le boîtier quand la tête de coupe est démontée.



9 Remarque FCC (Federal Communications Commission, USA)

Cet appareil est conforme à la Partie 15 des directives FCC. Le fonctionnement est soumis aux deux conditions suivantes : (1) Cet appareil ne doit pas causer d'interférences nocives et (2) cet appareil doit accepter toutes les perturbations reçues, y compris des perturbations susceptibles de causer un fonctionnement anormal.

REMARQUE : cet appareil a été testé et est conforme aux valeurs limites imposées pour un appareil numérique de classe B conformément à la Partie 15 des directives FCC. Ces valeurs limites doivent offrir une protection adéquate contre les interférences nocives dans un complexe résidentiel. Cet appareil génère, utilise et peut émettre de l'énergie haute fréquence et il peut causer des interférences nocives dans la communication radio s'il n'est pas installé et utilisé conformément aux instructions. Il n'y a cependant aucune garantie qu'aucune interférence ne se produise dans certaines installations. Si cet appareil cause des interférences nocives à la réception radio ou télévision qui peuvent être constatées à la mise en marche et à l'arrêt de l'appareil, on conseille à l'utilisateur d'essayer d'éliminer les interférences en prenant une ou plusieurs des mesures suivantes :

- Réorientez ou déplacez l'antenne de réception.
- Agrandissez la distance entre l'appareil et le récepteur.
- Raccordez l'appareil à une prise de courant d'un autre circuit électrique que celui du récepteur.
- Adressez-vous au détaillant ou à un technicien radio/TV pour obtenir de l'aide.

ATTENTION : pour respecter les valeurs limites imposées pour un appareil numérique de classe B conformément à la Partie 15 des directives FCC, cet appareil doit être conforme aux valeurs limites de la classe B. Tous les appareils périphériques doivent être blindés et mis à la terre. Le fonctionnement avec des appareils périphériques non certifiés ou des câbles non blindés peut causer des interférences radio ou de réception.

MODIFICATION : toute variation ou modification qui n'est pas expressément autorisée par la garantie de cet appareil peut avoir pour conséquence la suppression de l'autorisation de l'utilisation d'utiliser cet appareil.

10 Garantie

Chère cliente, cher client,

Nos produits s'accompagnent d'une garantie légale couvrant tous les vices relatifs aux matériaux ou à la fabrication et valable vingt-quatre mois à compter de la date d'achat.

- Si, contre toute attente, un vice devait survenir sur l'appareil pendant cette période, nous nous engageons à vous fournir un appareil en parfait état, soit en réparant le vice, soit en remplaçant l'appareil défectueux.
- Ces services ne seront effectués que sur présentation de la facture originale ou du reçu. Conservez le reçu afin de pouvoir justifier de la date d'achat.
- La garantie ne couvre pas les dommages survenus en raison d'une utilisation non conforme et de l'usure normale de l'appareil.
- Le droit de garantie s'annule également si des personnes non autorisées ont procédé à des interventions sur l'appareil ou si des composants non originaux ont été utilisés lors du montage.
- Les défauts qui n'influencent que très peu la valeur et la capacité d'utilisation de l'appareil ne sont pas couverts par la garantie.
- Les pièces d'usure ne sont pas incluses dans la garantie. La batterie et la tête de coupe sont des pièces soumises à une usure régulière, elles sont donc exclues de notre garantie.
- Si vous souhaitez faire valoir la garantie de votre appareil, veuillez contacter le service client dont vous dépendez : vous trouverez l'adresse du service client au verso de cette notice d'utilisation.

La recortadora profesional OT14

Esta recortadora corresponde a los últimos avances tecnológicos, es innovadora y está orientada al diseño. En su desarrollo se han tenido en cuenta las exigencias de una recortadora profesional en un salón de peluquería. La recortadora es especialmente adecuada para recortar con precisión el contorno del cabello.

1. INDICACIONES IMPORTANTES DE SEGURIDAD



PELIGRO: al utilizar aparatos eléctricos deben adoptarse siempre medidas preventivas básicas de seguridad, incluyendo las siguientes:

LEA TODAS LAS INSTRUCCIONES ANTES DEL USO

- ⊙ Si este aparato se utiliza en o cerca de, o es utilizado por niños o personas con determinadas discapacidades, se requiere una supervisión estricta.
- ⊙ Utilice este aparato únicamente para un uso conforme a lo previsto, tal y como se describe en estas instrucciones. Utilice exclusivamente los accesorios recomendados por el fabricante.
- ⊙ No utilice nunca este aparato si no funciona correctamente, se ha caído o está dañado. Lleve el aparato a un centro de servicio postventa para que sea comprobado y reparado.
- ⊙ No utilice este aparato al aire libre, en lugares en los que se empleen productos con aerosoles (espray) o donde se suministre oxígeno.
- ⊙ No utilice este aparato con un peine dañado o roto, ya que esto puede provocar lesiones.
- ⊙ Utilice solamente la fuente de alimentación original para la corriente alterna incluida en el suministro.

CONSERVE ESTAS INSTRUCCIONES

2 Seguridad

Lea atentamente las instrucciones de uso, especialmente el capítulo "Seguridad", **antes** de poner el aparato en funcionamiento. De este modo se protegerá contra posibles peligros y al aparato contra daños por un manejo erróneo. Conserve estas instrucciones de uso para consultas posteriores. Al entregar el aparato a otras personas, entregue también las instrucciones de uso. Las instrucciones de uso forman parte del producto.

Explicación de definiciones

En caso necesario, en este manual de instrucciones se utilizan las siguientes indicaciones de advertencia:



¡PELIGRO!

El símbolo, en conexión con la indicación "Peligro", es sinónimo de riesgo elevado. La no observación de la advertencia tiene como consecuencia la muerte o una lesión grave.



¡ADVERTENCIA!

El símbolo, en conexión con la indicación "Advertencia", es sinónimo de riesgo medio. La no observación de la advertencia puede tener como consecuencia la muerte o una lesión grave.



¡PRECAUCIÓN!

El símbolo, en conexión con la indicación "Precaución", es sinónimo de riesgo bajo. La no observación de la advertencia puede tener como consecuencia lesiones leves o moderadas.

¡ATENCIÓN!

Posible riesgo de daños en el aparato.

NOTA: circunstancias y particularidades que se deben tener en cuenta al usar el aparato.

Uso conforme a lo previsto

- ⊙ Esta recortadora se debe utilizar únicamente para cortar cabello humano.
- ⊙ El aparato solo está diseñado para ser usado en recintos interiores.
- ⊙ **Este aparato ha sido diseñado para el uso profesional en la peluquería.**

Uso indebido previsible

- ⊙ Utilice la recortadora únicamente para cortar cabello humano, y en ningún caso para otras partes del cuerpo, animales u objetos.
- ⊙ No utilice la recortadora para el cabello mojado.

Instrucciones para un funcionamiento seguro

- ⊙ El aparato está concebido para el uso comercial.
- ⊙ Este aparato incluye una batería que no puede sustituirse.
- ⊙ Para cargar la batería, utilizar únicamente la fuente de alimentación extraíble suministrada junto con el aparato.



- ⊙ **¡PELIGRO!** No utilice este aparato en las inmediaciones de bañeras, duchas, lavabos u otros recipientes que contengan agua.
- ⊙ **¡ADVERTENCIA!** Mantenga seco el aparato.
- ⊙ Este aparato puede ser utilizado por niños mayores de 8 años y por personas con las capacidades físicas, sensoriales o mentales disminuidas o que carezcan de la experiencia y/o los conocimientos necesarios, bajo supervisión o habiendo recibido las instrucciones oportunas para el uso seguro del aparato y siendo conscientes del peligro de un uso incorrecto. Los niños no deben jugar con el aparato. Los niños no deben encargarse de la limpieza ni del mantenimiento del aparato sin supervisión.

- ⊙ Si el aparato de alimentación (incluido el cable de conexión de red) presenta desperfectos, deberá ser sustituido únicamente por el fabricante o su servicio postventa para evitar peligros.
- ⊙ Siga las indicaciones de limpieza y mantenimiento del aparato (véase "Limpieza y mantenimiento" en la página 43).
- ⊙ El cabezal de corte puede calentarse después de un uso prolongado.



PELIGRO de asfixia por contener piezas pequeñas

- ⊙ La tapa del frasco de aceite es una pieza pequeña que puede ser tragada. Manténgala fuera del alcance de los niños menores de 3 años.



PELIGRO para los niños

- ⊙ El material de embalaje no es ningún juguete. Los niños no deben jugar con las bolsas de plástico. Existe peligro de asfixia.



PELIGRO de descarga eléctrica debido a la humedad

Las siguientes indicaciones de seguridad se aplican a la **estación de carga conectada**.

- ⊙ No utilice este aparato en las inmediaciones de bañeras, duchas, lavabos u otros recipientes que contengan agua.
- ⊙ No coloque nunca el aparato de forma que pueda caer al agua mientras esté conectado a la red eléctrica.
- ⊙ Si no obstante el aparato cae al agua, desenchufe inmediatamente la fuente de alimentación y seguidamente saque el aparato del agua. En tal caso, no utilice más el aparato y llévelo a revisión a un taller especializado.
- ⊙ Proteja el aparato de la humedad y de las gotas o las salpicaduras de agua.
- ⊙ El aparato, el cable de conexión y la fuente de alimentación no deben sumergirse en agua ni en ningún otro líquido.
- ⊙ Si penetraran líquidos en el aparato, desenchufe la fuente de alimentación inmediatamente. Haga revisar el aparato antes de volver a utilizarlo de nuevo.
- ⊙ No utilice el aparato con las manos mojadas.
- ⊙ Después de usar el aparato, desenchufe la fuente de alimentación. La proximidad de agua representa un peligro, incluso cuando la recortadora no se esté cargando.
- ⊙ Como protección adicional, se recomienda la instalación en la red eléctrica de un dispositivo diferencial residual (FI/RCD) con una corriente de fuga nominal máxima de 30 mA. En caso de duda, consulte a su electricista. Encargue la instalación exclusivamente a un electricista profesional.



PELIGRO de descarga eléctrica

Las siguientes indicaciones de seguridad se aplican a la **estación de carga conectada**.

- ⊙ Periódicamente, compruebe si el aparato y el cable de conexión presentan daños. No ponga en funcionamiento el aparato si éste o el cable de conexión presentan daños visibles o si el aparato se ha caído antes al suelo.
- ⊙ Conecte la fuente de alimentación solo a una toma de corriente correctamente instalada y fácilmente accesible y cuya tensión corresponda a la especificación indicada en la placa de características. La toma de corriente debe seguir siendo fácilmente accesible tras la conexión.
- ⊙ Coloque el cable de conexión de modo que nadie lo pise, se enganche o tropiece con él.
- ⊙ Asegúrese de que el cable de conexión no resulte dañado:
 - Mantenga el cable de conexión alejado de superficies calientes y bordes afilados.
 - Procure que el cable de conexión no se presione ni se aplaste.
 - No enrolle el cable de conexión alrededor del aparato. Éste se podría romper.
- ⊙ Para sacar la fuente de alimentación de la toma de corriente, tire siempre de la fuente de alimentación, nunca del cable de conexión.
- ⊙ Retire la fuente de alimentación de la toma de corriente,...
 - después de cada uso,
 - después de cada proceso de carga,
 - si se produce una avería,
 - antes de limpiar el aparato y
 - en caso de tormenta.
- ⊙ Asegúrese de que la fuente de alimentación no pueda volver a ser introducida en la toma de corriente durante la limpieza.

- ⊙ Para evitar peligros, no realice ninguna modificación en el aparato. Tampoco intente sustituir el cable de conexión. Las reparaciones únicamente deben ser realizadas por su servicio postventa autorizado.
- ⊙ Utilice únicamente el adaptador de enchufe original.
- ⊙ Utilice exclusivamente piezas de repuesto originales, que puede solicitar al servicio al cliente (véase la parte posterior de estas instrucciones de uso). Si el cable de conexión está dañado o aplastado, debe sustituirse por completo junto con el transformador de alimentación.



ADVERTENCIA sobre baterías

- ⊙ Proteja la batería de daños mecánicos. **¡Peligro de incendio!**
- ⊙ No exponga el aparato directamente al sol o al calor. La temperatura ambiente deberá estar comprendida entre los -10 °C y los +40 °C.
- ⊙ Los contactos de carga del aparato no deben quedar conectados por objetos metálicos.
- ⊙ Cargue la batería integrada de forma fija en el aparato exclusivamente con los accesorios originales.
- ⊙ El aparato solo se puede operar con la fuente de alimentación original
 T10.
- ⊙ En caso de fugas de solución de electrolitos de la batería, evite el contacto con la piel, los ojos y las mucosas. Lave la zona afectada inmediatamente con abundante agua limpia y acuda al médico. La solución de electrolitos puede provocar irritaciones.
- ⊙ El aparato contiene una batería de iones de litio.
 - Este aparato no se debe abrir.



ADVERTENCIA sobre lesiones por cortes

- ⊙ No utilice el aparato con un cabezal de corte dañado o roto.
- ⊙ No se permite desmontar el cabezal de corte.
- ⊙ Con el aparato encendido, no toque el cabezal de corte ni introduzca la mano.
- ⊙ El aparato tiene que estar desconectado:
 - si coloca o quita un peine insertable.
 - cuando deposite el aparato en algún sitio, p. ej. para interrumpir brevemente el proceso de corte.
 - antes de quitar o colocar el cabezal de corte,
 - antes de limpiar el aparato.
- ⊙ Utilice únicamente los peines insertables originales.
- ⊙ No utilice peines insertables dañados.

ATENCIÓN: daños materiales

- ⊙ El cabezal de corte es una pieza de precisión. Protéjalo contra los daños.
- ⊙ Para evitar un mayor desgaste del cabezal de corte y del motor, el cabezal de corte debe limpiarse y lubricarse regularmente (véase "Limpieza y mantenimiento" en la página 43).
- ⊙ No utilice detergentes abrasivos o productos de limpieza que produzcan arañazos.
- ⊙ La estación de carga lleva soportes de plástico antideslizantes. Dado que los muebles están recubiertos con una gran variedad de lacas y plásticos, y que se tratan con diferentes productos de conservación, puede que algunos de esos materiales contengan componentes que ataquen y reblandezcan los soportes de plástico. Si fuera necesario, coloque debajo del aparato una base de apoyo antideslizante.

- ⊙ Proteja el aparato del calor (p. ej. la radiación solar directa), las sustancias químicas (p. ej. productos para permanentes) y los daños mecánicos (p. ej. por dejarlo caer).

Indicaciones conforme a la Directiva sobre máquinas 2006/42/CE

Nivel de presión acústica de emisión ponderado A en el lugar de trabajo a 1 m de distancia, $L_{pA} \leq 70$ dBA

valor máximo de emisiones de ruido medido incluyendo la incertidumbre de medida según EN ISO 4871. Determinación de los valores según EN 60704-2-9 con referencia a EN 60704-1.

Valor total de la vibración a la que están expuestos los miembros superiores del cuerpo, $a_h < 2,5$ m/s²

valor máximo total de la vibración medido incluyendo la incertidumbre de medida. Determinación de los valores según EN ISO 5349-1/2

Denominación de las piezas

- | | | | |
|---|--|----|--|
| 1 | Contactos de carga | 8 | Tecla de desbloqueo |
| 2 | Estación de carga | 9 | Adaptador de enchufe (intercambiable, ilustración: variante europea) |
| 3 | Indicador de carga | 10 | Cable de conexión |
| 4 | Interruptor de encendido/apagado | 11 | Peine guía |
| 5 | Cabezal de corte | 12 | Frasco de aceite |
| 6 | Contactos de carga del aparato | 13 | Cepillo de limpieza |
| 7 | Transformador de alimentación (modelo T10) | | |

3 Preparación

3.1 Cambiar el adaptador de enchufe

El aparato se suministra con un adaptador de enchufe **9**. Pueden solicitarse otros adaptadores de enchufe al servicio postventa (véase la dirección del servicio técnico en la parte posterior de estas instrucciones de uso).



¡ADVERTENCIA!

- ⊙ Utilice únicamente el adaptador de enchufe **9** original.
- ⊙ Retire la fuente de alimentación **7** de la toma de corriente, antes de cambiar el adaptador de enchufe **9**.
- ⊙ Asegúrese de que la fuente de alimentación **7** no pueda volver a ser introducida en la toma de corriente durante la limpieza.

NOTA: procure no deformar las clavijas pequeñas de la fuente de alimentación **7**.

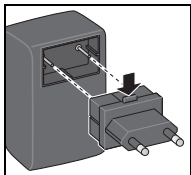

1. Pulse la tecla de desbloqueo **8** mientras extrae el adaptador de enchufe **9** montado.
2. Coloque el adaptador de enchufe **9** necesario en la fuente de alimentación **7**. Asegúrese de que la tecla de desbloqueo **8** se encuentre arriba y se oiga cómo encaja.

3.2 Proceso de carga

Al ser suministrado, el aparato aún no está listo para su funcionamiento.

Antes de conectar la recortadora recortadora a una toma de corriente, asegúrese de que la tensión de red corresponda a la tensión indicada en la placa de características.

Antes del primer uso, el aparato se debería cargar durante 2 horas.

No es posible "sobrecargar" el aparato.



¡ADVERTENCIA!

- ⊙ Antes de enchufar el transformador de alimentación **7**, compruebe que la tensión de red de la toma de corriente corresponde a las especificaciones indicadas en la placa de características.
- Enchufe el transformador de alimentación **7** en una toma de corriente.
 - Coloque la estación de carga **2** en una superficie plana.
 - Tenga en cuenta que el interruptor de encendido/apagado **4** debe estar en la posición **0** durante la recarga.

- Coloque el aparato en la estación de carga. Este se posiciona por sí mismo y se carga. El indicador de carga **3** verde parpadea durante el proceso de carga. Cuando la batería esté totalmente cargada, el indicador de carga se iluminará de forma permanente.

4 Manejo

4.1 Encendido y apagado

- Ilustración A: para conectar el aparato, desplace hacia adelante el interruptor de encendido/apagado **4**.
- Para desconectar el aparato, desplace el interruptor de encendido/apagado hacia la posición **0**.

4.2 Peine guía

- Ilustración B: desconecte la recortadora y deslice el peine guía **11** en el cabezal de corte **5** hasta que quede encajado.
- A continuación puede cortar el cabello de forma habitual con la recortadora.
- Ilustración C: el peine guía **11** puede ajustarse en 4 longitudes de corte distintas (aprox. 3 a 6 mm). Para ello, deslícelo en el cabezal de corte **5** en la posición deseada.

Cuanto más introduzca el peine guía **11**, más corta será la longitud de corte.

5 Limpieza y mantenimiento

Para asegurar el perfecto funcionamiento y el pleno rendimiento de su recortadora, limpie y lubrique el aparato regularmente.

Limpieza y lubricación del cabezal de corte

Una vez al día debería limpiar a fondo y engrasar el cabezal de corte **5** si utiliza el aparato de forma regular.

- Desconecte el aparato.
- Retire el peine guía **11** en caso necesario.
- Retire el cabello con el cepillo de limpieza **13**.
- Ilustración D: lubrique los puntos donde se tocan las cuchillas inferior y superior.

Retirada del cabezal de corte

A intervalos regulares es preciso retirar además el cabezal de corte **5** para eliminar cuidadosamente los restos de cabello del interior con el cepillo de limpieza **13**.

- Asegúrese de que el interruptor de encendido/apagado **4** esté en la posición 0.
- **Retirada:** Ilustración E: apriete el cabezal de corte **5** con el pulgar desde el lado superior para sacarlo del aparato.
- **Colocación:** coloque el cabezal de corte **5** abajo y desplácelo hacia arriba hasta que quede encajado.

Sustitución del cabezal de corte

El cabezal de corte **5** es una pieza de desgaste. A pesar de un buen cuidado, la capacidad de corte disminuirá con el tiempo. Cuando esto ocurra, sustituya el cabezal de corte. El cabezal de corte puede solicitarse por separado al servicio postventa como pieza de repuesto. Puede consultar la dirección y el número te-

léfónico del servicio postventa más cercano en la parte posterior de estas instrucciones de uso.

Limpieza del aparato

- Frote su aparato de vez en cuando con un paño humedecido y séquelo a continuación.

Limpieza de los contactos de carga

Si los contactos de carga **6** del aparato o los contactos de carga **1** de la estación de carga **2** están sucios, el proceso de carga se puede ver interrumpido u obstaculizado.

- Limpie los contactos de carga **6** con una torunda de algodón o un paño empapados en alcohol.

Cuidado de la batería

- Procure que el aparato **no** quede conectado mientras la batería esté vacía.
- Procure que el aparato esté desconectado (interruptor de encendido/apagado en 0), cuando lo coloque en la estación de carga **2**.

6 Servicio Postventa

Conforme al estado actual de la técnica, las piezas de los aparatos electrotécnicos sufren cierto desgaste con el tiempo.

Para mantener el buen funcionamiento y la seguridad del aparato, debe realizarse una revisión periódica de acuerdo con las disposiciones legales específicas de cada país – o al menos cada dos años.

7 Eliminación



No tire a la basura doméstica la batería integrada en este aparato. El aparato se debe desechar correctamente junto con la batería incorporada.



El producto contiene componentes electrónicos y/o baterías. No elimine el aparato con la basura doméstica, en su lugar entréguelo para su reciclado en un punto de recogida municipal.

8 Datos técnicos

Producto	Tipo OT14
Adaptador de red	Tipo: T10
Entrada	100 - 240 V; 50-60 Hz
Salida	4 V === / 700 mA
Longitud de corte	0,3 mm / 0,01 in
Medidas (L x An x Al)	146 x 30 x 38 mm 5,75 x 1,18 x 1,5 in
Peso (dispositivo manual)	120 g / 0,26 lbs

Adaptador de red

Especificaciones publicadas	Valor y exactitud	Unidad
Ansmann AG Industriestraße 10 97959 Assamstadt, Germany Reg. en el Tribunal Municipal: Ulm Registro Mercantil, Sección B721168	-	-
Identificador del modelo: SEH0400700V / T10	-	-
Tensión de entrada	100 - 240	V
Frecuencia de corriente alterna de entrada	50 - 60	Hz
Tensión de salida	4	V
Corriente de salida	0,7	A
Potencia de salida	2,8	W
Promedio de eficiencia durante el funcionamiento	73,57	%
Eficiencia con carga baja (10 %)	No aplicable	%
Potencia absorbida con carga nula	0,02	W

Queda reservado el derecho a realizar modificaciones técnicas.

Las ilustraciones en este manual pueden diferir del aspecto exterior del aparato. El número de serie se encuentra en la carcasa si el cabezal de corte está desmontado.



Marcado de conformidad CE

9 Nota de la FCC (Federal Communications Commission, EE. UU.)

Este aparato es conforme con la parte 15 de las directivas de la FCC. Su funcionamiento está sujeto a las dos condiciones siguientes: (1) Este aparato no debe ocasionar perturbaciones perjudiciales y (2) este aparato debe aceptar todas las perturbaciones recibidas, incluyendo las perturbaciones que puedan ocasionar un funcionamiento no deseado.

NOTA: este aparato ha sido probado y es conforme a los valores límite para un aparato digital de la clase B con arreglo a la parte 15 de las directivas de la FCC. Estos valores límite deben ofrecer una protección razonable contra las perturbaciones perjudiciales en el ámbito doméstico. Este aparato genera, emplea y puede emitir energía de alta frecuencia, y también puede, si no se instala y utiliza de conformidad con las instrucciones, ocasionar perturbaciones perjudiciales en la comunicación por radio. No obstante, no existe ninguna garantía de que no puedan producirse perturbaciones en determinadas instalaciones. Si este aparato ocasiona perturbaciones perjudiciales en la recepción de radio o televisión que

puedan detectarse al apagar y encender el aparato, se recomienda al usuario que intente subsanar las perturbaciones mediante una o varias de las siguientes medidas:

- Oriente de nuevo la antena de recepción o desplácela.
- Aumente la distancia entre el aparato y el receptor.
- Conecte el aparato a una toma de corriente de otro circuito eléctrico distinto del receptor.
- Dirijase al vendedor o a un técnico de radio/televisión con experiencia para obtener ayuda.

PRECAUCIÓN: para respetar los valores límite de un aparato digital de la clase B con arreglo a la parte 15 de las directivas de la FCC, este aparato debe ser conforme a los valores límite de la clase B. Todos los aparatos periféricos deben estar apantallados y puestos a tierra. El funcionamiento de aparatos periféricos no certificados o cables no apantallados puede producir perturbaciones de radio o de recepción.

MODIFICACIÓN: cualquier tipo de alteraciones o modificaciones que no hayan sido expresamente autorizadas por la garantía de este aparato pueden hacer que expire la autorización del usuario para hacer funcionar este aparato.

10 Garantía

Distinguido/a cliente/a:

Le ofrecemos una garantía legal para nuestros productos de veinticuatro meses a partir de la fecha de compra, que cubre los defectos de materiales o de fabricación.

- Si durante dicho periodo de tiempo apareciera un defecto en el aparato, le garantizamos, a nuestra elección, la reparación o sustitución del aparato por otro en perfecto estado.
- Estos servicios se prestarán únicamente previa presentación de la factura original o del recibo de compra. Guarde el recibo de compra como prueba de la fecha de compra.
- La garantía no cubre los daños causados por el uso indebido o el desgaste normal del aparato.
- La garantía dejará de tener validez si se han realizado reparaciones en el producto por personas no autorizadas o si durante el montaje se han insertado piezas de otros fabricantes.
- Los defectos que no afecten significativamente al valor o a las propiedades de uso del producto no entran dentro de la garantía.
- Las piezas de desgaste quedan excluidas de la garantía. Piezas típicas que se encuentran sujetas a un desgaste regular y, en consecuencia, no quedan cubiertas por nuestra garantía son, en particular, la batería y el cabezal de corte.
- Para reclamar la garantía, póngase en contacto con el servicio postventa más cercano: puede consultar la dirección en la parte posterior de estas instrucciones de uso.

O aparador de cabelo profissional OT14

Este aparador de cabelo incorpora a tecnologia mais recente, é inovador e tem um design avançado. O aparador de cabelo foi desenvolvido a pensar nas exigências que se impõem a um aparador de cabelo profissional num salão de cabeleireiro. O aparador de cabelo é especialmente adequado para um corte preciso dos contornos do cabelo.

1. INDICAÇÕES DE SEGURANÇA IMPORTANTES



PERIGO: durante a utilização de equipamentos elétricos, deve cumprir sempre as disposições de segurança, incluindo as seguintes:

LEIA TODAS AS INSTRUÇÕES ANTES DA UTILIZAÇÃO

- ⊙ É necessária uma supervisão rigorosa no caso de este aparelho ser utilizado por, em ou perto de crianças ou pessoas com determinadas incapacidades.
- ⊙ Utilize este aparelho apenas para o fim a que se destina, conforme descrito neste manual. Utilizar apenas os acessórios recomendados pelo fabricante.
- ⊙ Nunca utilizar este aparelho se este não estiver a funcionar corretamente, se tiver caído ou se estiver danificado. Leve o aparelho a um centro de assistência para revisão e reparação.
- ⊙ Não utilize este aparelho no exterior, em locais onde sejam utilizados produtos (sprays) aerossóis ou nos quais seja administrado oxigénio.
- ⊙ Não utilize o aparelho, se este tiver um pente danificado ou partido, pois tal ação poderá resultar em lesões.
- ⊙ Utilize apenas o adaptador de alimentação de corrente alternada original fornecido.

GUARDE ESTE MANUAL

2 Segurança

Antes de utilizar o aparelho, por favor, leia atentamente o manual do utilizador, em especial o capítulo "Segurança". Assim, protege-se de possíveis perigos e protege o aparelho de danos causados por um uso incorreto.

Guarde este manual do utilizador para o poder consultar também mais tarde. Se um dia entregar este aparelho a outra pessoa, não se esqueça de lhe entregar também o manual do utilizador. O manual do utilizador é parte integrante do produto.

Explicação de termos

Quando necessário, são utilizadas as seguintes indicações de aviso neste manual de instruções:



PERIGO!

O símbolo, em conjunto com a nota "Perigo", indica um risco elevado. Não considerar o aviso resultará em morte ou lesões graves.



AVISO!

O símbolo, em conjunto com a nota "Aviso", indica um risco médio. Não considerar o aviso poderá resultar em morte ou lesões graves.



CUIDADO!

O símbolo, em conjunto com a nota "Cuidado", indica um risco reduzido.

Não considerar o aviso resultará em lesões ligeiras ou moderadas.

ATENÇÃO!

Eventual risco de danos no aparelho.

NOTA: particularidades e considerações a ter durante o manejo do aparelho.

Utilização correta

- ⊙ Este aparador de cabelo só pode ser usado no corte de cabelo humano.
- ⊙ O aparelho foi concebido para ser utilizado unicamente em espaços interiores!
- ⊙ **O aparelho foi desenvolvido para a utilização profissional num salão de cabeleireiro.**

Uso indevido previsível

- ⊙ Utilize o aparador de cabelo exclusivamente para cortar cabelo humano, mas nunca em outras partes do corpo, animais ou objetos.
- ⊙ Não utilize o aparador de cabelo no cabelo molhado.

Instruções para uma utilização segura

- ⊙ O aparelho foi concebido para utilização comercial.
- ⊙ Este aparelho contém uma bateria que não pode ser substituída.
- ⊙ Para carregar a bateria, utilize apenas o adaptador de alimentação amovível fornecido com este aparelho.



- ⊙ **PERIGO!** Não utilize este aparelho perto de banheiras, chuveiros, lavatórios ou outros recipientes que contêm água.
- ⊙ **AVISO!** Mantenha o aparelho seco.
- ⊙ O aparelho pode ser utilizado por crianças com mais de 8 anos e por pessoas com limitações físicas, sensoriais ou mentais ou, ainda, por pessoas sem experiência e/ou sem conhecimentos sobre o aparelho, se elas forem vigiadas, ou depois de terem sido informadas sobre a sua utilização e terem compreendido os perigos resultantes. As crianças não podem brincar com o aparelho. Tanto a limpeza como a manutenção do utilizador não podem ser efetuadas por crianças sem vigilância.

- ⊙ Se o adaptador de rede (incluindo o cabo de ligação à corrente) estiver danificado, o adaptador de rede deverá ser substituído pelo fabricante ou pelo seu serviço de pós-venda, para evitar perigos.
- ⊙ Atenda às notas sobre a limpeza e a conservação do aparelho (ver "Limpeza e manutenção" na página 55).
- ⊙ Após um uso prolongado, a cabeça de lâminas pode ficar muito quente.



PERIGO devido a peças pequenas que podem ser engolidas

- ⊙ A tampa da garrafa de óleo é uma peça pequena que pode ser engolida. Mantenha-a afastada de crianças com menos de 36 meses.



PERIGO para crianças

- ⊙ O material de embalagem não é um brinquedo. As crianças não podem brincar com os sacos de plástico. Existe o perigo de sufocamento.



PERIGO de choque elétrico por humidade

As seguintes indicações de segurança são válidas para o **suporte carregador ligado**.

- ⊙ Não utilize este aparelho perto de banheiras, chuveiros, lavatórios ou outros recipientes que contenham água.
- ⊙ Nunca coloque o aparelho de modo a que possa cair na água ligado à corrente.
- ⊙ Se o aparelho cair na água, desligue imediatamente o adaptador de alimentação da tomada de corrente e apanhe o aparelho só depois. Neste caso, não utilize mais o aparelho, contacte uma oficina especializada para o inspecionar.
- ⊙ Proteja o aparelho contra a humidade e contra gotas ou salpicos de água.
- ⊙ O aparelho, o cabo de ligação e o adaptador de alimentação não podem ser mergulhados em água nem noutros líquidos.
- ⊙ Se entrar líquido no aparelho, retire imediatamente o adaptador de alimentação. Antes de utilizar novamente o aparelho, é necessário que este seja verificado por um técnico.
- ⊙ Não use o aparelho com as mãos molhadas.
- ⊙ Depois de usar, desligue o adaptador de alimentação. A proximidade da água representa um perigo, mesmo que o aparelho não esteja a carregar.
- ⊙ Para maior segurança, recomendamos instalar um dispositivo de corrente residual (FI/RCD) com uma corrente de disparo não superior a 30 mA no circuito. Peça ao seu electricista que o aconselhe. Encarregue a instalação somente a um electricista profissional.



PERIGO devido a choque elétrico

As seguintes indicações de segurança são válidas para o **suporte carregador ligado**.

- ⊙ Verifique regularmente se o aparelho e o cabo de ligação têm danos. Não coloque o aparelho em funcionamento se o aparelho ou o cabo de ligação apresentarem danos ou se o aparelho tiver caído no chão.
- ⊙ Ligue o adaptador de alimentação apenas a uma tomada de corrente devidamente instalada e de fácil acesso, cuja tensão corresponda ao que vem indicado na placa de características. A tomada de corrente deve permanecer facilmente acessível depois de feita a ligação.
- ⊙ Disponha sempre o cabo de ligação de modo a que ninguém o possa pisar nem ficar preso ou tropeçar nele.
- ⊙ Certifique-se de que o cabo de ligação não está danificado:
 - Mantenha o cabo de ligação afastado de superfícies quentes e de bordas afiadas.
 - Certifique-se de que o cabo de ligação não fica entalado nem esmagado.
 - Não enrole o cabo de ligação em volta do aparelho. O cabo poderia partir-se.
- ⊙ Para desligar o adaptador de alimentação da tomada de corrente, puxar sempre pelo adaptador de alimentação, nunca pelo cabo de ligação.
- ⊙ Desligue o adaptador de alimentação da tomada de corrente, ...
 - após cada utilização,
 - após cada carregamento,
 - se surgir uma avaria,
 - antes de limpar o aparelho, e
 - em caso de trovoada.

- ⊙ Assegure-se de que o adaptador de alimentação não pode ser religada durante a limpeza.
- ⊙ Para evitar riscos, não faça quaisquer modificações no aparelho. Nem mesmo o cabo de ligação pode ser trocado pelo utilizador. As reparações só podem ser efetuadas pelo seu serviço de assistência técnica autorizado.
- ⊙ Utilize exclusivamente o adaptador com ficha de alimentação de origem.
- ⊙ Utilize exclusivamente peças sobressalentes originais que possa encomendar no serviço de assistência ao cliente (ver a parte traseira deste manual do utilizador). Se o cabo de ligação estiver danificado ou esmagado, deve ser totalmente substituído com o adaptador de alimentação.



AVISO relativo à bateria

- ⊙ Proteja a bateria de danos mecânicos. **Perigo de incêndio!**
- ⊙ Não exponha o aparelho diretamente à luz solar nem ao calor. A temperatura ambiente não deve ser inferior a -10 °C nem deve exceder +40 °C.
- ⊙ Os contactos de carga do aparelho não podem estar unidos a objetos de metal.
- ⊙ Carregue a bateria incorporada no aparelho utilizando exclusivamente os acessórios originais.
- ⊙ O aparelho só pode ser utilizado com o adaptador de alimentação original  T10.
- ⊙ Se a bateria verter solução eletrolítica, evite o contato com os olhos, as mucosas e a pele. Lave imediatamente as partes afetadas com muita água limpa e procure aconselhamento médico. A solução eletrolítica pode causar irritação.
- ⊙ O aparelho contém uma bateria de iões de lítio.
 - Este aparelho não pode ser aberto!



AVISO de lesões devido a corte

- ⊙ Não use o aparelho, se ele tiver a cabeça de lâminas danificada ou rachada.
- ⊙ Não se pode desmontar a cabeça de lâminas.
- ⊙ Com o aparelho ligado não agarre na cabeça de lâminas nem por dentro nem por fora.
- ⊙ O aparelho tem de estar desligado:
 - quando colocar ou remover o pente de encaixar.
 - quando deixar de ter o aparelho na sua mão, p. ex., se interrompe o corte por um curto período de tempo.
 - antes de remover ou colocar a cabeça de lâminas,
 - antes de limpar o aparelho.
- ⊙ Utilize unicamente os pentes de encaixar originais.
- ⊙ Não use nenhum pente de encaixar danificado.

ATENÇÃO: danos materiais

- ⊙ A cabeça de lâminas é uma peça de precisão. Proteja-a de danos.
- ⊙ Para evitar um elevado desgaste na cabeça de lâminas e no motor, limpe a cabeça de lâminas e lubrifique-a com óleo regularmente (ver "Limpeza e manutenção" na página 55).
- ⊙ Não utilize produtos de limpeza corrosivos ou ásperos.
- ⊙ O suporte carregador está equipado com pés de plástico antiderrapantes. Uma vez que o mobiliário é revestido com uma variedade de revestimentos e plásticos e tratado com diferentes produtos de tratamento, não se pode excluir completamente que algumas destas substâncias contenham componentes que corroem e amolecem os pés de plástico. Se necessário, coloque uma base antiderrapante sob o aparelho.

- ⊙ Proteja o aparelho do calor (p. ex., dos raios solares diretos), de substâncias químicas (p. ex., de um produto para fazer permanente) e de danos mecânicos (p. ex., de quedas).

Dados segundo a Diretiva de Máquinas 2006/42/CE

Nível de pressão acústica de emissão ponderada A no local de trabalho a 1 m de distância, $L_{pA} \leq 70$ dBA

valor máximo de emissão de ruído medido incluindo a imprecisão da medição segundo EN ISO 4871. Determinação dos valores segundo EN 60704-2-9 considerando a EN 60704-1

Valor total das oscilações às quais os membros superiores estão sujeitos, $a_h < 2,5$ m/s²

valor total máximo das oscilações medidas incluindo a imprecisão da medição. Determinação dos valores segundo EN ISO 5349-1/2

Designação dos componentes

- | | |
|---|--|
| 1 Contacto de carga | 8 Botão de desbloqueio |
| 2 Suporte carregador | 9 Adaptador com ficha de alimentação (intercambiável, figura: EURO-Variante) |
| 3 Indicação da carga | 10 Cabo de ligação |
| 4 Interruptor de ligar/desligar | 11 Pente |
| 5 Cabeça de lâminas | 12 Garrafa de óleo |
| 6 Contactos de carga do aparelho | 13 Escova de limpeza |
| 7 Adaptador de alimentação (modelo T10) | |

3 Preparação

3.1 Substituição do adaptador com ficha de alimentação

O aparelho é fornecido com um adaptador com ficha de alimentação 9. Pode encomendar outros adaptadores com ficha de alimentação junto do serviço de assistência técnica (ver Endereço do Centro de assistência técnica na traseira deste manual do utilizador).



AVISO!

- ⊙ Utilize exclusivamente o adaptador com ficha de alimentação 9 de origem.
- ⊙ Desligue o adaptador de alimentação 7 da tomada de corrente antes de limpar o adaptador com ficha de alimentação 9.
- ⊙ Assegure-se de que o adaptador de alimentação 7 não pode ser religada durante a limpeza.

NOTA: tenha o cuidado de não dobrar os pinos no adaptador de alimentação 7.

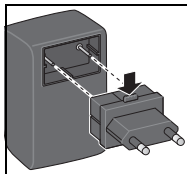

1. Prima o botão de desbloqueio 8 para dentro enquanto puxa para fora o adaptador com ficha de alimentação 9 montado.
2. Introduza o adaptador com ficha de alimentação 9 necessário no adaptador de alimentação 7. Certifique-se de que o botão de desbloqueio 8 está em cima e de que engatou audivelmente.

3.2 Processo de carregamento

O aparelho não é fornecido pronto a funcionar.

Antes de ligar o Aparador de cabelo a uma tomada de corrente, certifique-se de que a tensão nominal coincide com a tensão indicada na placa de características do aparelho.

O aparelho deve ser carregado durante 2 horas antes de ser utilizado pela primeira vez.

Não é possível uma "carga em excesso" do aparelho.



AVISO!

- ⊙ Antes de ligar o adaptador de alimentação **7**, verifique se a tensão nominal da tomada de corrente corresponde ao indicado na placa de características.
- Ligue o adaptador de alimentação **7** a uma tomada de corrente.
- Coloque o suporte carregador **2** sobre uma superfície plana.
- Certifique-se de que o interruptor de ligar/desligar **4** se encontra em 0 durante a carga.
- Coloque o aparelho no suporte carregador. Este procura a posição por si próprio e é carregado. A indicação da carga **3** a verde pisca durante o carregamento. Quando a bateria está totalmente carregada, a indicação da carga acende-se de forma contínua.

4 Utilização

4.1 Ligar e desligar

- Figura A: para ligar o aparelho, empurre o interruptor de ligar/desligar **4** para a frente.
- Para desligar o aparelho, empurre o interruptor de ligar/desligar para a posição 0.

4.2 Pente

- Figura B: desligue o aparador de cabelo e empurre o pente **11** na direção da cabeça de lâminas **5** até que este encaixe.
- Seguidamente pode cortar os cabelos com o aparador de cabelo como habitualmente.
- Figura C: o pente **11** pode ser regulado para 4 comprimentos de corte diferentes (aprox. 3 a 6 mm). Para o efeito, desloque o pente na cabeça de lâminas **5** para a posição pretendida.

Quanto mais o pente **11** for introduzido, mais curto será o comprimento de corte.

5 Limpeza e manutenção

Para garantir o funcionamento correto e a eficiência total do seu aparador de cabelo, limpe e lubrifique o aparelho periodicamente.

Limpeza e lubrificação da cabeça de lâminas

A cabeça de lâminas **5** deve ser bem limpa e lubrificada com óleo **uma vez por dia** caso utilize regularmente o aparelho.

- Desligue o aparelho.
- Se for necessário, remova o pente **11**.
- Remova os cabelos com a escova de limpeza **13**.
- Figura D: lubrifique os pontos de contacto entre as lâminas inferior e superior.

Remoção da cabeça de lâminas

A cabeça de lâminas **5** deve ser removida **em intervalos regulares**, de forma a remover cuidadosamente restos de cabelo no interior com a escova de limpeza **13**.

- Certifique-se de que o interruptor de ligar/desligar **4** se encontra na posição 0.
- **Remoção:** Figura E: retire a cabeça de lâminas **5** pressionando com o polegar por cima do aparelho.
- **Colocação:** coloque a parte de baixo da cabeça de lâminas **5** e incline-a para cima, até encaixar.

Substituição da cabeça de lâminas

A cabeça de lâminas **5** é uma peça de desgaste. Mesmo com uma boa manutenção, a capacidade de corte vai diminuindo gradualmente. Nessa altura, substitua a cabeça de lâminas. A cabeça de lâminas pode ser encomendada como peça sobressalente no serviço de assistência técnica. Encontrará o endereço e o nú-

mero de telefone do serviço de assistência técnica mais próximo na traseira deste manual do utilizador.

Limpeza do aparelho

- Limpe ocasionalmente o aparelho com um pano ligeiramente humedecido e depois seque-as bem.

Limpeza dos contactos de carga

Se os contactos de carga **6** no aparelho ou os contactos de carga **1** no suporte carregador **2** estiverem sujos, o processo de carga poderá ser interrompido ou impedido.

- Limpe os contactos de carga **6** com algodão ou um pano embebido em álcool.

Conservação da bateria

- Certifique-se de que o aparelho **não** é posto de parte ligado, quando a bateria está descarregada.
- Certifique-se de que o aparelho está desligado (interruptor de ligar/desligar no 0) ao colocá-lo no suporte carregador **2**.

6 Serviço de assistência técnica

De acordo com a técnica atual, as peças de aparelhos eletrotécnicos estão sujeitas, em certa medida, ao desgaste natural.

Para garantir o funcionamento correto e a segurança do seu aparelho, deverá efetuar-se uma revisão periódica segundo as disposições legais do respetivo país - pelo menos, após cada 2 anos.

7 Eliminação



A bateria integrada neste aparelho não pode ser eliminada através do lixo doméstico. O aparelho tem de ser eliminado adequadamente com a bateria incorporada.



O produto contém componentes eletrônicos e / ou pilhas. Não elimine este aparelho com os resíduos domésticos; entregue-o num ponto de recolha para reciclagem dos serviços municipalizados.

8 Dados técnicos

Produto	Tipo OT 14
Adaptador de corrente	Tipo: T10
Entrada	100 - 240 V; 50-60 Hz
Saída	4 V ===/700 mA
Comprimento de corte	0,3 mm / 0.01 in
Dimensões (compr. x larg. x alt.)	146 x 30 x 38 mm 5.75 x 1.18 x 1.5 in
Peso (parte da mão)	120 g / 0.26 lbs

Adaptador de corrente

Dados publicados	Valor e precisão	Unidade
Ansmann AG Industriestraße 10 97959 Assamstadt, Germany Reg. do Tribunal Local: Ulm HRB B721168	-	-
Identificação do modelo: SEH0400700V/T10	-	-
Tensão de rede	100 – 240	V
Frequência da corrente alternada de rede	50 – 60	Hz
Tensão de saída	4	V
Corrente de saída	0,7	A
Potência de saída	2,8	W
Eficiência média em funcionamento	73,57	%
Eficiência com carga reduzida (10%)	Não aplicável	%
Consumo de energia sem carga	0,02	W

Reservamo-nos o direito a alterações técnicas.

As figuras neste manual podem ser diferentes.

Poderá encontrar o número de série ao desmontar a cabeça de lâminas da caixa.



Marcação de conformidade CE

9 Nota FCC (Federal Communications Commission, EUA)

Este aparelho está em conformidade com a secção 15 das Diretivas da FCC. O funcionamento está sujeito às duas condições que se seguem: (1) este aparelho não pode causar interferências prejudiciais e (2) este aparelho deve aceitar qualquer interferência recebida, incluindo interferências que possam causar um funcionamento indesejado.

NOTA: este aparelho foi testado e está em conformidade com os valores-limite para um aparelho digital de Classe B, de acordo com a secção 15 das Diretrizes da FCC. Estes valores-limite são concebidos para proporcionar uma proteção razoável contra interferências nocivas numa área residencial. Este aparelho gera, utiliza e pode irradiar energia de radiofrequência e, se não for instalado e utilizado de acordo com as instruções, pode causar interferências prejudiciais às comunicações por rádio. No entanto, não existem garantias de que não ocorrem interferências numa determinada instalação. Se este aparelho causar interferências prejudiciais à recepção de rádio ou televisão, as quais podem ser determinadas ligando e desligando o equipamento, o utilizador deve tentar corrigir a interferência através de uma ou mais das seguintes medidas:

- Reoriente ou relocalize a antena de receção de sinal.
- Aumente a distância entre o aparelho e o recetor.
- Ligar o aparelho a uma tomada num circuito diferente daquele a que o recetor está ligado.
- Contacte o revendedor ou um técnico de rádio/TV experiente para obter ajuda.

CUIDADO: a fim de cumprir os valores-limite de um aparelho digital de Classe B, nos termos da secção 15 das Diretrizes da FCC, este aparelho deve cumprir os valores-limite da Classe B. Todos os periféricos devem ser blindados e ligados à terra. O funcionamento com periféricos não certificados ou cabos não blindados pode causar interferências de rádio ou de receção.

MODIFICAÇÃO: quaisquer alterações ou modificações que não sejam expressamente aprovadas pela garantia deste aparelho poderão anular a autorização do utilizador para operar este aparelho.

10 Garantia

Estimado cliente,
disponibilizamos a este nosso produto vinte e quatro meses de garantia legal a partir da data de compra, por defeitos devidos a falhas no material ou de fabrico.

- Na eventualidade improvável de se detetar um defeito durante o período de garantia, garantimos efetuar a reparação do aparelho a nosso critério ou a sua substituição por outro sem defeito.
- Estes serviços somente serão prestados mediante a apresentação da fatura original ou do comprovativo de compra. Guarde o comprovativo de compra para poder confirmar a data de compra do seu aparelho.
- A garantia não cobre os danos devidos a uma utilização incorreta e ao desgaste normal.
- A garantia também caduca, quando agentes não autorizados tenham executado intervenções no produto ou, quando tenham sido montados componentes de outras marcas.
- A garantia não cobre os defeitos que afetem o valor e a utilidade do produto de modo insignificante.
- As peças de desgaste não estão cobertas pela garantia. Peças que tipicamente estão sujeitas a um desgaste regular e que não estão abrangidas pela nossa garantia, são em especial a bateria e a cabeça de lâminas.
- Num caso de prestação de garantia, contacte, por favor, o serviço de assistência técnica competente; poderá encontrar o endereço do centro de assistência técnica na parte de trás deste manual do utilizador.

Il tagliacapelli professionale OT14

Questo tagliacapelli è conforme all'attuale stato della tecnica, è innovativo e orientato al design. Durante la progettazione sono stati presi in considerazione i requisiti di un tagliacapelli professionale utilizzato nei saloni di bellezza. Il tagliacapelli è particolarmente indicato per rifinire l'attaccatura dei capelli.

1. INDICAZIONI DI SICUREZZA IMPORTANTI



PERICOLO: quando si usano apparecchi elettrici, occorre adottare sempre precauzioni di sicurezza basilari, comprese le seguenti:

LEGGERE LE ISTRUZIONI PRIMA DELL'USO

- ⊙ Se questo apparecchio viene utilizzato da o vicino a bambini o persone con determinate inabilità, è necessaria una stretta sorveglianza.
- ⊙ Utilizzare questo apparecchio solo per lo scopo corretto descritto nel presente manuale. Utilizzare esclusivamente gli accessori raccomandati dal produttore.

- ⊙ Non usare mai questo apparecchio se non funziona correttamente, è caduto o è danneggiato. Per controlli e riparazioni portare l'apparecchio in un centro di assistenza.
- ⊙ Non usare questo apparecchio all'aperto, dove vengono utilizzati prodotti aerosol (spray) o dove viene somministrato ossigeno.
- ⊙ Non usare l'apparecchio con un pettine danneggiato o spezzato, poiché ciò potrebbe causare lesioni.
- ⊙ Utilizzare solo l'alimentatore originale per corrente alternata in dotazione.

CONSERVARE QUESTE ISTRUZIONI

2 Sicurezza

Leggere attentamente le istruzioni per l'uso, in particolare il capitolo "Sicurezza" **prima** di mettere in funzione l'apparecchio. In questo modo proteggerete la vostra incolumità nei confronti di possibili pericoli, nonché l'apparecchio contro danneggiamenti dovuti a usi errati.

Conservate le presenti istruzioni per l'uso per la consultazione futura. In caso di cessione dell'apparecchio, consegnate anche le presenti istruzioni per l'uso. Le istruzioni per l'uso sono parte integrante del prodotto.

Spiegazione dei termini

Laddove necessario, nel presente manuale d'uso vengono utilizzate le seguenti avvertenze di sicurezza:



PERICOLO!

Questo simbolo, combinato con l'indicazione "Pericolo" significa rischio elevato. La mancata osservanza dell'avvertenza causa morte o lesione grave.



AVVERTENZA!

Questo simbolo, combinato con l'indicazione "Avvertenza", significa rischio medio. La mancata osservanza dell'avvertenza può causare morte o lesione grave.



PRECAUZIONE!

Questo simbolo, combinato con l'indicazione "Precauzione", significa rischio basso. La mancata osservanza dell'avvertenza può causare lesioni di piccola o moderata entità.

ATTENZIONE!

Possibile rischio di danni all'apparecchio.

NOTA: comportamenti e circostanze particolari da tenere in considerazione durante l'uso dell'apparecchio.

Utilizzo corretto

- ⊙ Questo tagliacapelli può essere utilizzato esclusivamente per tagliare capelli umani.
- ⊙ L'apparecchio è idoneo solo per l'uso in ambienti chiusi!
- ⊙ **L'apparecchio è stato concepito per l'utilizzo professionale in salone.**

Uso improprio prevedibile

- ⊙ Utilizzare il tagliacapelli esclusivamente per tagliare capelli umani e non usarlo in nessun caso per altre parti del corpo, su animali o su oggetti.
- ⊙ Non usare il tagliacapelli su capelli umidi.

Istruzioni per un impiego sicuro

- ⊙ L'apparecchio è stato ideato per l'uso commerciale.
- ⊙ Questo apparecchio contiene una batteria che non può essere sostituita.
- ⊙ Per caricare la batteria usare solo l'alimentatore amovibile fornito con questo apparecchio.



- ⦿ **PERICOLO!** Non utilizzare questo apparecchio in prossimità di vasche da bagno, docce, lavandini o altri recipienti contenenti acqua.
- ⦿ **AVVERTENZA!** Mantenere asciutto l'apparecchio.
- ⦿ Questo apparecchio può essere utilizzato da bambini di età superiore a 8 anni e da persone con facoltà fisiche, sensoriali o mentali ridotte o prive di esperienza e/o conoscenze, a condizione che vengano sorvegliati o istruiti circa l'utilizzo sicuro dell'apparecchio e che abbiano compreso i rischi derivanti da tale utilizzo. I bambini non devono giocare con l'apparecchio. La pulizia e la manutenzione di competenza

dell'utente non devono essere svolte da bambini non sorvegliati.

- ⦿ Se l'alimentatore di rete (compreso il cavo di alimentazione) di questo apparecchio subisce danni, per evitare rischi deve essere sostituito dal produttore o dal suo servizio clienti.
- ⦿ Attenersi alle indicazioni per la pulizia e la piccola manutenzione dell'apparecchio (vedere "Pulizia e piccola manutenzione" a pagina 67).
- ⦿ Dopo un utilizzo prolungato, la testina di taglio può arroventarsi.



PERICOLO di ingestione di componenti di piccole dimensioni

- ⦿ Il coperchio del flacone d'olio è un componente di piccole dimensioni che può essere ingerito. Mantenerlo fuori della portata dei bambini di età inferiore ai 36 mesi.



PERICOLO per i bambini

- ⊙ Il materiale di imballaggio non è un giocattolo per bambini. I bambini non devono giocare con i sacchetti di plastica, poiché ciò comporta un pericolo di soffocamento.



PERICOLO di scossa elettrica a causa dell'umidità

Le seguenti istruzioni per la sicurezza valgono per la **stazione di ricarica collegata**.

- ⊙ Non utilizzare questo apparecchio in prossimità di vasche da bagno, docce, lavandini o altri recipienti che contengano acqua.
- ⊙ Non appoggiare mai l'apparecchio in modo che possa cadere in acqua quando è collegato.
- ⊙ Qualora l'apparecchio cadesse in acqua, staccare immediatamente l'alimentatore e solo allora togliere l'apparecchio dall'acqua. In questo caso non usare più l'apparecchio e farlo controllare da una ditta specializzata.
- ⊙ Proteggere l'apparecchio dall'umidità, da goccioline o spruzzi d'acqua.
- ⊙ Non immergere l'apparecchio, il cavo di collegamento e l'alimentatore in acqua o altri liquidi.
- ⊙ Se nell'apparecchio penetrano liquidi, staccare immediatamente l'alimentatore. Far controllare l'apparecchio prima di rimetterlo in funzione.
- ⊙ Non usare l'apparecchio con le mani bagnate.
- ⊙ Dopo l'uso staccare l'alimentatore. La vicinanza di acqua costituisce un pericolo anche quando il tagliacapelli non viene caricato.
- ⊙ Come protezione supplementare si raccomanda di installare nel circuito elettrico un interruttore differenziale (FI/RCD) con una corrente di apertura nomi-

nale non superiore a 30 mA. Chiedere consiglio ad un elettricista. Far eseguire il montaggio solo da un elettricista specializzato.



PERICOLO di scossa elettrica

Le seguenti istruzioni per la sicurezza valgono per la **stazione di ricarica collegata**.

- ⊙ Controllare regolarmente se l'apparecchio e il cavo di collegamento presentano danni. Non mettere in funzione l'apparecchio se esso o il cavo di collegamento presentano danni visibili o se l'apparecchio è caduto.
- ⊙ Collegare l'alimentatore solo ad una presa di corrente correttamente installata e facilmente accessibile la cui tensione coincida con quella indicata sulla targhetta di omologazione. La presa di corrente deve essere facilmente accessibile anche dopo il collegamento.
- ⊙ Posare il cavo di collegamento in modo tale che nessuno possa calpestarlo, restarvi impigliato o inciamparvi.
- ⊙ Fare attenzione a non danneggiare il cavo di collegamento:
 - Tenere il cavo di collegamento lontano da superfici calde e bordi vivi.
 - Assicurarsi che il cavo di collegamento non rimanga incastrato o schiacciato.
 - Non avvolgere il cavo di collegamento intorno all'apparecchio. Il cavo potrebbe spezzarsi.
- ⊙ Per staccare l'alimentatore dalla presa, tirare sempre dall'alimentatore, mai dal cavo di collegamento.

- ⊙ Staccare l'alimentatore dalla presa di corrente ...
 - dopo ogni utilizzo,
 - dopo ogni operazione di carica,
 - se si verifica un guasto,
 - prima di pulire l'apparecchio e
 - in caso di temporali.
- ⊙ Assicurarsi che non sia possibile reinserire l'alimentatore durante la pulizia.
- ⊙ Per evitare rischi, non apportare alcuna modifica all'apparecchio. Non sostituire autonomamente il cavo di collegamento. Fare riparare l'apparecchio solo dal servizio clienti autorizzato.
- ⊙ Utilizzare esclusivamente l'adattatore spina originale.
- ⊙ Utilizzare esclusivamente pezzi di ricambio originali che si possano ordinare presso il servizio clienti (vedere il retro di queste istruzioni per l'uso). Se il cavo di collegamento è danneggiato o schiacciato, deve essere sostituito completamente con l'alimentatore di rete con spina.



AVVERTENZA: batterie

- ⊙ Proteggere la batteria dai danni meccanici. **Pericolo di incendio!**
- ⊙ Non esporre l'apparecchio ai raggi solari o al calore diretto. La temperatura ambiente non deve essere inferiore a -10 °C né superiore a +40 °C.
- ⊙ Non collegare le nicchie di ricarica dell'apparecchio con oggetti metallici.
- ⊙ La batteria fissa dell'apparecchio va caricata esclusivamente con gli accessori originali.
- ⊙ L'apparecchio può essere utilizzato solo con l'alimentatore originale
 - ⊠ □ < T10.
- ⊙ Se dalla batteria fuoriesce soluzione elettrolitica, evitare il contatto con occhi, mucose e pelle. In caso di contatto sciacquare subito le parti interessate con

abbondante acqua pulita e rivolgersi a un medico. La soluzione elettrolitica può causare irritazioni.

- ⊙ L'apparecchio contiene una batteria agli ioni di litio.
 - Non è consentito aprire questo apparecchio!



AVVERTENZA: lesioni da taglio

- ⊙ Non usare l'apparecchio con una testina di taglio danneggiata o spezzata.
- ⊙ Non smontare la testina di taglio.
- ⊙ Quando l'apparecchio è acceso, non inserire le dita nella testina di taglio né toccarla.
- ⊙ L'apparecchio deve essere spento:
 - quando si applica o rimuove un pettine a innesto.
 - quando si poggia l'apparecchio, ad es. quando si interrompe brevemente il taglio.
 - prima di togliere o applicare la testina di taglio,
 - prima di pulire l'apparecchio.
- ⊙ Utilizzare solo i pettini a innesto originali.
- ⊙ Non usare pettini a innesto danneggiati.

ATTENZIONE: danni materiali

- ⊙ La testina di taglio è un componente di precisione. Proteggerla dai danneggiamenti.
- ⊙ Per evitare un aumento dell'usura della testina di taglio e del motore, occorre pulire e oliare regolarmente la testina di taglio (vedere "Pulizia e piccola manutenzione" a pagina 67).
- ⊙ Non utilizzare detergenti abrasivi o graffianti.
- ⊙ La stazione di ricarica è dotata di piedini antiscivolo di plastica. Dato che i mobili sono rivestiti con un gran numero di vernici e materie plastiche e ven-

gono trattati con prodotti diversi, non è possibile escludere del tutto che alcune di queste sostanze contengano componenti in grado di aggredire e indebolire i piedini di plastica. Eventualmente, collocare un piano di posa antiscivolo sotto l'apparecchio.

- ⊙ Proteggere l'apparecchio dal calore (ad es. irradiazione solare diretta), dalle sostanze chimiche (ad es. lacche) e dai danneggiamenti meccanici (ad es. dovuti a cadute).

Indicazioni secondo la Direttiva macchine 2006/42/CE

Livello di pressione sonora ponderata A nel luogo di lavoro a 1 m di distanza, $L_{pA} \leq 70$ dBA

Massimo valore di emissione acustica misurato compresa l'incertezza della misura a norma EN ISO 4871. Determinazione dei valori ai sensi della norma EN 60704-2-9 con riferimento alla EN 60704-1

Valore di vibrazione totale cui sono esposte le membra superiori, $a_h < 2,5$ m/s²

Massimo valore di vibrazione totale misurato, compresa l'incertezza della misura. Determinazione dei valori ai sensi della norma EN ISO 5349-1/2

Denominazione dei pezzi

- | | | | |
|---|--|----|--|
| 1 | Nicchie di ricarica | 8 | Tasto di sblocco |
| 2 | Stazione di ricarica | 9 | Adattatore spina (sostituibile, figura: variante EURO) |
| 3 | Spia di ricarica | 10 | Cavo di collegamento |
| 4 | Interruttore on/off | 11 | Accessorio pettine |
| 5 | Testina di taglio | 12 | Flacone d'olio |
| 6 | Nicchie di ricarica dell'apparecchio | 13 | Spazzola di pulizia |
| 7 | Alimentatore di rete con spina (modello T10) | | |

3 Preparazione

3.1 Sostituzione dell'adattatore spina

L'apparecchio viene fornito con un adattatore spina **9**. Presso il servizio clienti è possibile ordinare altri adattatori spina (vedere indirizzo dell'assistenza riportato sul retro delle istruzioni per l'uso).



AVVERTENZA!

- ⊙ Utilizzare esclusivamente l'adattatore spina **9** originale.
- ⊙ Prima di sostituire l'adattatore spina **9**, staccare l'alimentatore **7** dalla presa di corrente.
- ⊙ Assicurarsi che non sia possibile reinserire l'alimentatore **7** durante la pulizia.

NOTA: assicurarsi di non piegare i piedini dell'alimentatore **7**.

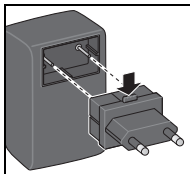

1. Premere il tasto di sblocco **8** mentre si stacca l'adattatore spina **9** montato.
2. Inserire l'adattatore spina **9** richiesto nell'alimentatore **7**. Assicurarsi che il tasto di sblocco **8** si trovi in alto e s'innesti in modo udibile.

3.2 Operazione di carica

Al momento della consegna l'apparecchio non è ancora pronto per l'utilizzo. Prima di collegare il tagliacapelli Tagliacapelli ad una presa di corrente, assicurarsi che la tensione di rete corrisponda a quella indicata sulla targhetta di omologazione.

Prima del primo utilizzo è necessario ricaricare l'apparecchio per 2 ore. Non è possibile sovraccaricare l'apparecchio.



AVVERTENZA!

- ⊙ Prima di collegare l'alimentatore di rete con spina **7**, verificare che la tensione di rete della presa corrisponda alle indicazioni riportate sulla targhetta.
- Inserire l'alimentatore di rete con spina **7** in una presa di corrente.
- Collocare la stazione di ricarica **2** su una superficie piana.
- Assicurarsi che l'interruttore on/off **4** sia posizionato su 0 durante la ricarica.
- Collocare l'apparecchio nella stazione di ricarica. L'apparecchio si posiziona autonomamente e viene ricaricato. La spia di ricarica **3** verde lampeggia

durante l'operazione di carica. Quando la batteria è completamente carica, la spia di ricarica si accende con luce fissa.

4 Funzionamento

4.1 Accensione e spegnimento

- Figura A: per accendere l'apparecchio, spingere in avanti l'interruttore on/off **4**.
- Per spegnere l'apparecchio, posizionare l'interruttore on/off su 0.

4.2 Accessorio pettine

- Figura B: spegnere il tagliacapelli e spingere l'accessorio pettine **11** sulla testina di taglio **5**, finché non scatta in posizione.
- Successivamente è possibile tagliare i capelli come di consueto con il tagliacapelli.
- Figura C: l'accessorio pettine **11** può essere regolato su 4 diverse lunghezze di taglio (ca. 3 fino a 6 mm). Per cambiare la lunghezza di taglio, far scivolare il pettine sulla testina di taglio **5** in corrispondenza della posizione desiderata. Tanto più a fondo si fa scivolare l'accessorio pettine **11**, quanto minore è la lunghezza di taglio.

5 Pulizia e piccola manutenzione

Per garantire il funzionamento ottimale e il massimo rendimento del vostro tagliacapelli, pulite e oleate l'apparecchio regolarmente.

Pulizia e oliatura della testina di taglio

Se si usa l'apparecchio regolarmente, è preferibilmente pulire accuratamente e oliare la testina di taglio **5 una volta al giorno**.

- Spegnerne l'apparecchio.
- Eventualmente togliere l'accessorio pettine **11**.
- Rimuovere i capelli con la spazzola di pulizia **13**.
- Figura D: oliare le parti di contatto tra la lama inferiore e la lama superiore.

Rimozione della testina di taglio

Inoltre la testina di taglio **5** deve essere rimossa **a intervalli regolari**, per rimuovere con cautela i residui di capelli nello spazio interno con la spazzola di pulizia **13**.

- Assicurarsi che l'interruttore on/off **4** sia posizionato su **0**.
- **Rimozione:** Figura E: spingere con il pollice la testina di taglio **5** dell'apparecchio dal lato superiore.
- **Applicazione:** applicare la testina di taglio **5** in basso e orientarla verso l'alto finché non scatta in posizione.

Sostituzione della testina di taglio

La testina di taglio **5** è un pezzo soggetto a usura. Nonostante una buona manutenzione, la qualità del taglio diminuirà inevitabilmente. Sostituire pertanto la testina di taglio. La testina di taglio può essere ordinata singolarmente come pezzo di ricambio presso il servizio clienti. L'indirizzo e il numero di telefono del servizio clienti competente più vicino sono riportati sul retro di queste istruzioni per l'uso.

Pulizia dell'apparecchio

- Pulire l'apparecchio di tanto in tanto con un panno inumidito e successivamente asciugarlo.

Pulizia delle nicchie di ricarica

Se le nicchie di ricarica **6** dell'apparecchio o le nicchie di ricarica **1** della stazione di ricarica **2** sono sporche, l'operazione di ricarica può essere interrotta o ostacolata.

- Pulire le nicchie di ricarica **6** con un batuffolo di ovatta o un panno imbevuto d'alcol denaturato o spirito.

Manutenzione della batteria

- Assicurarsi che l'apparecchio **non** sia messo da parte ancora acceso quando la batteria è scarica.
- Assicurarsi che l'apparecchio sia spento (interruttore on/off su **0**) quando lo si posiziona sulla stazione di ricarica **2**.

6 Assistenza

Secondo l'attuale stato della tecnica, i componenti degli apparecchi elettrotecnici sono soggetti in determinata misura a un processo di usura dovuto al tempo. Per garantire il corretto funzionamento e la sicurezza dell'apparecchio, è necessario svolgere una verifica regolare secondo le disposizioni di legge nazionali, e comunque almeno ogni 2 anni.

7 Smaltimento



Non smaltire con i rifiuti domestici la batteria integrata in questo apparecchio. L'apparecchio deve essere smaltito in modo adeguato con la batteria montata.



Il prodotto contiene componenti elettronici e / o batterie. Non smaltire l'apparecchio con i rifiuti domestici bensì conferirlo ad un punto di raccolta comunale per il riciclaggio.

8 Dati tecnici

Prodotto	Tipo OT 14
Adattatore di rete	Tipo: T10
Ingresso	100 - 240 V; 50-60 Hz
Uscita	4 V === / 700 mA
Lunghezza di taglio	0,3 mm / 0.01 in
Dimensioni (l x p x h)	146 x 30 x 38 mm 5.75 x 1.18 x 1.5 in
Peso (impugnatura)	120 g / 0.26 lbs

Adattatore di rete

Dati pubblicati	Valore ed esattezza	Unità di misura
Ansmann AG Industriestraße 10 97959 Assamstadt Germany Reg. tribunale distrettuale: Ulm HRB B721168	-	-
Identificazione del modello: SEH0400700V / T10	-	-
Tensione di ingresso	100 – 240	V
Frequenza corrente alternata di ingresso	50 – 60	Hz
Tensione di uscita	4	V
Corrente di uscita	0,7	A
Potenza di uscita	2,8	W
Efficienza media durante il funzionamento	73,57	%
Efficienza a carico ridotto (10%)	Non applicabile	%
Potenza assorbita in assenza di carico	0,02	W

Con riserva di modifiche tecniche.

Le illustrazioni di queste istruzioni possono differire.
Una volta smontata la testina di taglio, il numero di serie è visibile nell'alloggiamento.



Simbolo di conformità CE

9 Nota FCC (Federal Communications Commission, USA)

Questo apparecchio soddisfa la Parte 15 delle direttive FCC. L'uso è soggetto alle seguenti due condizioni: (1) Questo apparecchio non deve causare interferenze dannose e (2) questo apparecchio deve accettare tutte le interferenze ricevute, comprese le interferenze che possono causare un funzionamento indesiderato.

NOTA: questo apparecchio è stato testato e soddisfa i valori limite per un apparecchio digitale di classe B ai sensi della Parte 15 delle direttive FCC. Questi valori limite sono intesi ad offrire una protezione adeguata contro le interferenze dannose in una struttura abitativa. Questo apparecchio genera, utilizza e può emettere energia ad alta frequenza e, se non viene installato e utilizzato secondo le istruzioni, può causare interferenze dannose nella comunicazione radio. Non vi è tuttavia alcuna garanzia che in determinati impianti non si presentino interferenze. Se nella ricezione radiofonica e televisiva questo apparecchio causa interferenze dannose che possono essere riscontrate spegnendo e accendendo l'apparecchio, si consiglia all'utilizzatore di tentare di eliminare le interferenze mediante una o più delle seguenti misure:

- Cambiare l'orientamento dell'antenna ricevente o spostarla.
- Aumentare la distanza tra l'apparecchio e il ricevitore.
- Collegare l'apparecchio a una presa di corrente di un circuito elettrico diverso da quello del ricevitore.
- Rivolgersi al rivenditore o a un tecnico radio/TV esperto per ottenere aiuto.

PRECAUZIONE: per rispettare i valori limite per un apparecchio digitale di classe B ai sensi della Parte 15 delle direttive FCC, questo apparecchio deve soddisfare i valori limite della classe B. Tutte le periferiche devono essere schermate e collegate a massa. Il funzionamento con periferiche non certificate o cavi non schermati può portare a radiointerferenze o disturbo di ricezione.

MODIFICA: qualsiasi cambiamento o modifica non autorizzato espressamente dalla garanzia di questo apparecchio può causare l'estinzione dell'autorizzazione dell'utilizzatore a usare questo apparecchio.

10 Garanzia

Gentile cliente,
come produttori prestiamo per i nostri prodotti una garanzia di ventiquattro mesi a decorrere dalla data d'acquisto su tutti i difetti riconducibili ad errori di materiale o di produzione.

- Se, contrariamente alle aspettative, in questo periodo dovesse verificarsi un difetto dell'apparecchio, ci impegniamo a nostra scelta a riparare l'apparecchio o a sostituirlo con uno non difettoso.
- Queste prestazioni verranno fornite solo dietro presentazione della fattura originale o dello scontrino. Conservare lo scontrino come prova della data d'acquisto.
- Sono esclusi dalla garanzia i danni occasionati dall'uso inadeguato e dalla normale usura.
- La promessa di garanzia decade anche se sul prodotto sono stati effettuati interventi da parte di persone non autorizzate o se per il montaggio sono stati utilizzati prodotti di terzi.
- I difetti che influiscono in modo irrilevante sul valore e sulla funzionalità del prodotto sono esclusi dalla garanzia.
- I pezzi soggetti a usura sono esclusi dalla garanzia. I pezzi che più comunemente sono regolarmente a rischio di usura e che sono esclusi pertanto dalla nostra garanzia sono in particolare la batteria e la testina di taglio.
- Nei casi coperti dalla garanzia La preghiamo di mettersi in contatto con il servizio di assistenza competente; l'indirizzo dell'assistenza è riportato sul retro di queste istruzioni per l'uso.

De professionele trimmer OT14

Deze trimmer voldoet aan de nieuwste stand van de techniek, is innovatief en heeft een leuk en modern design. Bij de ontwikkeling werd rekening gehouden met de eisen die aan een professionele trimmer in de kapsalon worden gesteld. De trimmer is vooral geschikt voor het nauwkeurig scheren van de haarcontouren.

1. BELANGRIJKE VEILIGHEIDSAANWIJZINGEN



GEVAAR: als u elektrische apparaten gebruikt, dient u altijd de fundamentele veiligheidsvoorzorgsmaatregelen te nemen, incl. de volgende:

LEES ALLE AANWIJZINGEN VÓÓR GEBRUIK

- ⊙ Wanneer dit apparaat door, aan of in de buurt van kinderen of personen met bepaalde beperkingen wordt gebruikt, moet u nauwkeurig toezicht houden.
- ⊙ Gebruik dit apparaat alleen volgens het gebruik conform de voorschriften, zoals in deze handleiding is beschreven. Gebruik uitsluitend door de fabrikant aanbevolen opzetstukken.

- ⊙ Gebruik dit apparaat nooit wanneer het niet correct werkt, is gevallen of is beschadigd. Breng het apparaat voor controle en reparatie naar een servicecentrum.
- ⊙ Gebruik dit apparaat niet in de openlucht, waar producten met aërosolen(spray) worden gebruikt, of waar zuurstof wordt toegediend.
- ⊙ Gebruik dit apparaat niet met een beschadigde of gebroken kam, omdat dit tot letsel kan leiden.
- ⊙ Gebruik alleen de meegeleverde, originele netadapter voor de wisselstroom.

BEWAAR DEZE HANDLEIDING

2 Veiligheid

Lees de gebruiksaanwijzing, vooral het hoofdstuk "Veiligheid", zorgvuldig door **voordat** u het apparaat gaat gebruiken. Zo beschermt u zich tegen eventuele gevaren en het apparaat tegen schade door een foutieve bediening. Bewaar deze gebruiksaanwijzing om later te kunnen lezen. Geef deze gebruiksaanwijzing ook mee als u het apparaat later doorgeeft. De gebruiksaanwijzing maakt deel uit van het product.

Begripsverklaring

Indien nodig, worden de volgende waarschuwingen in deze gebruiksaanwijzing gebruikt:



GEVAAR!

Het symbool, in combinatie met de aanwijzing "Gevaar", duidt op een hoog risico. Als u deze waarschuwing negeert, veroorzaakt dit de dood of ernstig letsel.



WAARSCHUWING!

Het symbool, in combinatie met de aanwijzing "Waarschuwing", betekent een gemiddeld risico. Als u deze waarschuwing negeert, veroorzaakt dit de dood of ernstig letsel.



LET OP!

Het symbool, in combinatie met de aanwijzing "Let op", betekent een gering risico. Als u deze waarschuwing negeert, kan dit leiden tot gering of matig letsel.

ATTENTIE!

Mogelijk risico op schade aan het apparaat.

AANWIJZING: situaties en bijzonderheden waarop tijdens het gebruik van het apparaat moet worden gelet.

Gebruik volgens de voorschriften

- ⦿ Deze trimmer mag uitsluitend worden gebruikt voor het scheren van menselijk hoofdhaar.
- ⦿ Het apparaat is alleen bedoeld voor gebruik binnenshuis!
- ⦿ **Het apparaat is ontwikkeld voor de professionele toepassing in de kapsalon.**

Voorzienbaar misbruik

- ⦿ Gebruik de trimmer uitsluitend voor het scheren van menselijk hoofdhaar, maar nooit voor andere lichaamsdelen, dieren of voorwerpen.
- ⦿ Gebruik de trimmer niet voor nat haar.

Instructies voor een veilig gebruik

- ⦿ Het apparaat is ontworpen voor commercieel gebruik.
- ⦿ Dit apparaat bevat een accu die niet kan worden vervangen.
- ⦿ Gebruik voor het laden van de accu alleen de afneembare netadapter die met dit apparaat werd geleverd.



- ⊙ **GEVAAR!** Gebruik dit apparaat niet in de nabijheid van badkuipen, douches, wastafels of andere kommen die water bevatten.
- ⊙ **WAARSCHUWING!** Houd het apparaat droog.
- ⊙ Dit apparaat kan worden gebruikt door kinderen vanaf 8 jaar en door personen met verminderde fysieke, sensorische of mentale capaciteiten of een gebrek aan ervaring en/of kennis, wanneer zij onder toezicht staan of met betrekking tot het veilige gebruik van het apparaat instructies hebben gekregen en de daaruit voortvloeiende risico's hebben begrepen. Kinderen mogen niet met het apparaat spelen. Het apparaat mag zonder toezicht niet door kinderen worden gereinigd en onderhouden.

- ⊙ Wanneer de netvoeding (incl. het stroomaansluit snoer) beschadigd raakt, moet de netvoeding door de fabrikant of diens klantenservice worden vervangen om risico's te voorkomen.
- ⊙ Neem de aanwijzingen over de reiniging en verzorging van het apparaat (zie "Reiniging en verzorging" op pagina 79) in acht.
- ⊙ Na uitgebreid gebruik kan de messenkop heet worden.



GEVAAR door kleine onderdelen die kunnen worden ingeslikt

- ⊙ De dop van het olieflesje is een klein onderdeelje dat kan worden ingeslikt. Houd deze buiten het bereik van kinderen jonger dan 36 maanden.



GEVAAR voor kinderen

- ⊙ Verpakkingsmateriaal is geen kinderspeelgoed. Kinderen mogen niet met de plastic zakken spelen. Er bestaat verstikkingsgevaar.



GEVAAR van een elektrische schok door vocht

De volgende veiligheidsinstructies gelden voor het **aangesloten laadstation**.

- ⊙ Gebruik dit apparaat niet in de nabijheid van badkuipen, douches, wastafels of andere kommen die water bevatten.
- ⊙ Leg het apparaat nooit zo neer dat het in aangesloten toestand in het water kan vallen.
- ⊙ Wanneer het apparaat toch in het water is gevallen, moet u de netadapter direct uit het stopcontact trekken en pas daarna het apparaat uit het water halen. Gebruik het apparaat in dat geval niet meer, maar laat het door een gespecialiseerd bedrijf controleren.
- ⊙ Bescherm het apparaat tegen vocht, druppel- of spatwater.
- ⊙ Het apparaat, het aansluitsnoer en de netadapter mogen niet worden ondergedompeld in water of andere vloeistoffen.
- ⊙ Indien er vloeistof in het apparaat terechtkomt, moet de netadapter direct uit het stopcontact worden getrokken. Laat het apparaat controleren, voordat u het weer in gebruik neemt.
- ⊙ Bedien het apparaat niet met natte handen.
- ⊙ Trek na gebruik de netadapter uit het stopcontact. De nabijheid van water vormt een gevaar, ook al wordt de trimmer niet opgeladen.
- ⊙ Als extra beveiliging wordt het installeren van een aardlekschakelaar (FI/RCD) met een nominale uitschakelstroom van maximaal 30 mA in het stroomcircuit aanbevolen. Vraag uw elektrisch installateur om advies. Laat de montage uitsluitend uitvoeren door een erkend elektricien.



GEVAAR door een elektrische schok

De volgende veiligheidsinstructies gelden voor het **aangesloten laadstation**.

- ⊙ Controleer het apparaat en het aansluitsnoer regelmatig op beschadigingen. Neem het apparaat niet in gebruik, wanneer het apparaat of het aansluitsnoer zichtbaar is beschadigd of wanneer het apparaat voorheen is gevallen.
- ⊙ Sluit de netadapter alleen aan op een op de juiste wijze geïnstalleerd, gemakkelijk toegankelijk stopcontact, waarvan de spanning overeenkomt met de gegevens op het typeplaatje. Het stopcontact moet ook na het aansluiten gemakkelijk toegankelijk blijven.
- ⊙ Leg het aansluitsnoer zodanig neer dat niemand erop kan trappen, erachter blijft hangen of erover kan struikelen.
- ⊙ Let erop dat het aansluitsnoer niet wordt beschadigd:
 - Houd het aansluitsnoer uit de buurt van warme oppervlakken en scherpe randen.
 - Let erop dat het aansluitsnoer niet vastgeklemd wordt of bekneeld raakt.
 - Wikkel het aansluitsnoer niet rond het apparaat. Het snoer zou kunnen breken.
- ⊙ Om de netadapter uit het stopcontact te trekken, moet u altijd aan de netadapter trekken, nooit aan het aansluitsnoer.
- ⊙ Trek de netadapter uit het stopcontact, ...
 - na elk gebruik,
 - na elk laadproces,
 - wanneer er zich een storing voordoet,
 - voordat u het apparaat reinigt en
 - bij onweer.
- ⊙ Zorg ervoor dat de netadapter tijdens het reinigen niet opnieuw in het stopcontact kan worden gestoken.

- ⊙ Breng geen veranderingen aan het apparaat aan, dit om risico's te voorkomen. Ook het aansluitnoer mag niet zelf worden vervangen. Laat reparaties alleen door uw erkende klantenservice uitvoeren.
- ⊙ Gebruik uitsluitend de originele stekkeradapter.
- ⊙ Gebruik uitsluitend originele vervangingsonderdelen die u bij de klantenservice kunt bestellen (zie de achterzijde van deze gebruiksaanwijzing). Wanneer het aansluitnoer is beschadigd of bekneld raakte, moet dit compleet met de stekkernetvoeding worden vervangen.



WAARSCHUWING voor accu's

- ⊙ Bescherm de accu tegen mechanische beschadigingen. **Brandgevaar!**
- ⊙ Stel het apparaat niet bloot aan direct zonlicht of hitte. De omgevingstemperatuur dient niet minder dan -10 °C en niet meer dan +40 °C te bedragen.
- ⊙ De oplaadcontacten van het apparaat mogen niet met metalen voorwerpen worden verbonden.
- ⊙ Laad de accu, die een vast onderdeel van het apparaat is, uitsluitend op met de originele accessoires.
- ⊙ Het apparaat mag alleen worden gebruikt met de originele netadapter
 T10.
- ⊙ Wanneer uit de accu elektrolytoplossing lekt, dient u contact met ogen, slijmvlies en huid te vermijden. Spoel de desbetreffende plaatsen direct met veel schoon water af en raadpleeg een arts. De elektrolytoplossing kan irritaties veroorzaken.
- ⊙ Het apparaat bevat een lithium-ion-accu.
 - Dit apparaat mag niet worden geopend!



WAARSCHUWING voor verwondingen door snijden

- ⊙ Gebruik het apparaat niet wanneer een opzetstuk of de messenkop beschadigd is.
- ⊙ De messenkop mag niet worden gedemonteerd.
- ⊙ Grijp bij een ingeschakeld apparaat niet in of aan de messenkop.
- ⊙ Het apparaat moet uitgeschakeld zijn:
 - wanneer u een kamopzetstuk plaatst of verwijdert.
 - wanneer u het apparaat neerlegt, bijv. wanneer u het scheerproces korte tijd onderbreekt;
 - voordat u de messenkop verwijdert of plaatst;
 - voordat u het apparaat reinigt.
- ⊙ Gebruik alleen de originele kamopzetstukken.
- ⊙ Gebruik geen beschadigde kamopzetstukken.

ATTENTIE: materiële schade

- ⊙ De messenkop is een precisieonderdeel. Bescherm deze tegen beschadigingen.
- ⊙ Om een verhoogde slijtage van messenkop en motor te voorkomen, moet de messenkop regelmatig worden gereinigd en geolied (zie "Reiniging en verzorging" op pagina 79).
- ⊙ Gebruik geen scherpe of schurende reinigingsmiddelen.
- ⊙ Het laadstation is voorzien van antislippootjes van kunststof. Omdat meubels zijn gecoat met een grote verscheidenheid aan lakken en kunststoffen en worden behandeld met verschillende onderhoudsmiddelen, kan niet volledig worden uitgesloten dat sommige van deze stoffen bestanddelen bevatten die de pootjes van kunststof aantasten en zacht maken. Leg indien nodig een antislipmatje onder het apparaat.

- ⊙ Bescherm het apparaat tegen warmte (bijv. directe zonnestraling), chemische stoffen (bijv. permanentmiddel) en mechanische beschadigingen (bijv. door te laten vallen).

Informatie volgens de machinerichtlijn 2006/42/EG

A-beoordeeld emissiegeluidsdrukkniveau op de werkplek op een afstand van 1 m, $L_{pA} \leq 70$ dBA

Gemeten maximale geluidsemissiewaarde inclusief de meetonnauwkeurigheid volgens EN ISO 4871. Bepaling van de waarden conform EN 60704-2-9 met inachtneming van EN 60704-1

Totale trillingswaarde waaraan de bovenste ledematen zijn blootgesteld, $a_h < 2,5$ m/sec²

Gemeten maximale totale trillingswaarde inclusief de meetonnauwkeurigheid. Bepaling van de waarden conform EN ISO 5349-1/2

Benaming van de onderdelen

- | | |
|------------------------------------|--|
| 1 Oplaadcontacten | 7 Stekkernetvoeding (model T10) |
| 2 Laadstation | 8 Ontgrendelingsknop |
| 3 Oplaadlampje | 9 Stekkeradapter (vervangbaar, afbeelding: EURO-variant) |
| 4 Aan-/uitschakelaar | 10 Aansluitsnoer |
| 5 Messenkop | 11 Kamopzetstuk |
| 6 Oplaadcontacten van het apparaat | 12 Olieflesje |
| | 13 Reinigingsborsteltje |

3 Voorbereiding

3.1 Stekkeradapter vervangen

Het apparaat wordt met een stekkeradapter **9** geleverd. Andere stekkeradapters kunt u bij de klantenservice bestellen (zie de serviceadressen op de achterzijde van deze gebruiksaanwijzing).



WAARSCHUWING!

- ⊙ Gebruik uitsluitend de originele stekkeradapter **9**.
- ⊙ Trek de netvoeding **7** uit het stopcontact voordat u de stekkeradapter **9** verwisselt.
- ⊙ Zorg ervoor dat de netvoeding **7** tijdens het reinigen niet opnieuw in het stopcontact kan worden gestoken.

AANWIJZING: let erop dat u de pinnetjes aan de netvoeding **7** niet verbuigt.

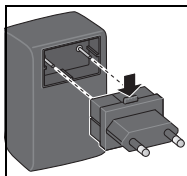

1. Druk de ontgrendelingsknop **8** in, terwijl u de gemonteerde stekkeradapter **9** eraf trekt.
2. Steek de benodigde stekkeradapter **9** in de netvoeding **7**. Let erop dat de ontgrendelingsknop **8** zich aan de bovenkant bevindt en hoorbaar vastklikt.

3.2 Laadproces

Wanneer het apparaat geleverd wordt, is het nog niet klaar voor gebruik.

Voordat u de Trimmer trimmer op een stopcontact aansluit, dient u te controleren of de netspanning overeenkomt met de spanning die staat aangegeven op het typeplaatje.

Voordat u het apparaat voor de eerste keer gebruikt, dient het 2 uur te worden opgeladen.

Het apparaat kan niet worden 'overladen'.



WAARSCHUWING!

- ⊙ Controleer voor het insteken van de stekkernetvoeding **7** of de netspanning van het stopcontact overeenkomt met de gegevens op het typeplaatje.
- Steek de stekkernetvoeding **7** in een stopcontact.
- Plaats het laadstation **2** op een vlakke ondergrond.
- Let erop dat de aan-/uitschakelaar **4** tijdens het opladen op **0** staat.
- Zet het apparaat in het laadstation. Het vindt vanzelf de juiste positie en wordt vervolgens opgeladen. Het groene oplaadlampje **3** knippert tijdens het laadproces. Wanneer de accu volledig is opgeladen, brandt het oplaadlampje continu.

4 Bediening

4.1 In- en uitschakelen

- Afbeelding A: om het apparaat in te schakelen, schuift u de aan-/uitschakelaar **4** naar voren.
- Om het apparaat uit te schakelen, schuift u de aan-/uitschakelaar naar stand **0**.

4.2 Kamopzetstuk

- Afbeelding B: schakel de trimmer uit en schuif het kamopzetstuk **11** op de messenkop **5**, totdat dit vastklikt.
- Vervolgens kunt u het haar zoals gewend met de trimmer scheren.
- Afbeelding C: het kamopzetstuk **11** kan worden ingesteld op 4 verschillende scheerlengtes (ca. 3 tot 6 mm). Daarvoor schuift u het in de gewenste positie op de messenkop **5**.

Hoe verder het kamopzetstuk **11** wordt ingeschoven, des te korter is de scheerlengte.

5 Reiniging en verzorging

Om een probleemloze functie en het volledige prestatievermogen van uw trimmer te waarborgen, dient u het apparaat regelmatig te reinigen en te oliën.

Messenkop reinigen en oliën

Bij regelmatig gebruik van het apparaat dient de messenkop **5** ten minste **eenmaal per dag** grondig te worden gereinigd en geolied.

- Schakel het apparaat uit.
- Verwijder evt. het kamopzetstuk **11**.
- Verwijder de haren met het reinigingsborsteltje **13**.
- Afbeelding D: olie de plaatsen waar het onderste en het bovenste scheermes elkaar raken.

Messenkop verwijderen

De messenkop **5** moet bovendien **regelmatig** eraf worden genomen om haarresten uit het binnenste voorzichtig te verwijderen met het reinigingsborsteltje **13**.

- Zorg ervoor dat de aan-/uitschakelaar **4** in de stand 0 staat.
- **Verwijderen:** Afbeelding E: druk de messenkop **5** met uw duim naar boven van het apparaat af.
- **Plaatsen:** plaats de messenkop **5** er van onderaf op en draai hem omhoog totdat hij vastklikt.

Messenkop vervangen

De messenkop **5** is een slijtonderdeel. Ondanks goed onderhoud zal de scheerprestatie op enig moment minder worden. Dan dient u de messenkop te vervangen. De messenkop kan apart als vervangingsonderdeel bij de klantenservice worden besteld. Het adres en telefoonnummer van de voor u verantwoordelijke,

dichtstbijzijnde klantenservice vindt u op de achterzijde van deze gebruiksaanwijzing.

Reiniging van het apparaat

- Veeg uw apparaat af en toe af met een vochtige doek en wrijf het vervolgens droog.

Reiniging van de oplaadcontacten

Wanneer de oplaadcontacten **6** van het apparaat of de oplaadcontacten **1** van het laadstation **2** vuil zijn, kan het opladen worden onderbroken of belemmerd.

- Reinig de oplaadcontacten **6** met een in alcohol of spiritus gedrenkt wattenbolletje of doekje.

Onderhoud van de accu

- Let erop dat het apparaat **niet** ingeschakeld wordt weggelegd, wanneer de accu leeg is.
- Let erop dat het apparaat uitgeschakeld is (aan-/uitschakelaar op 0), wanneer u het in het laadstation **2** zet.

6 Service

Volgens de huidige stand van de techniek slijten onderdelen van elektrotechnische apparaten in bepaalde mate metertijd.

Om de onberispelijke functie en veiligheid van uw apparaat te behouden, moet er een regelmatige controle overeenkomstig de wettelijke bepalingen die per land gelden worden uitgevoerd - echter ten minste elke 2 jaar.

7 Afvalverwijdering



De in dit apparaat geïntegreerde accu mag niet samen met het huisvuil worden verwijderd. Het apparaat moet met de ingebouwde accu professioneel worden afgevoerd.



Het product bevat elektronische onderdelen en/of batterijen. Voer het apparaat niet met het huisvuil af, maar geef het af bij een gemeentelijk verzamelpunt om te worden gerecycled.

8 Technische gegevens

Product	Type OT 14
Netvoeding	Type: T10
Ingang	100 - 240 V; 50-60 Hz
Uitgang	4 V ===/700 mA
Scheerlengte	0,3 mm / 0.01 in
Afmetingen (l x b x h)	146 x 30 x 38 mm 5.75 x 1.18 x 1.5 in
Gewicht (handdeel)	120 g/0.26 lbs

Netvoeding

Gepubliceerde gegevens	Waarde en nauwkeurigheid	Eenheid
Ansmann AG Industriestraße 10 97959 Assamstadt Germany Reg. Kantongerecht: Ulm HRB B721168	–	–
Model-ID: SEH0400700V/T10	–	–
Ingangsspanning	100 – 240	V
Ingangswisselstroomfrequentie	50 – 60	Hz
Uitgangsspanning	4	V
Uitgangsstroom	0,7	A
Uitgangsvermogen	2,8	W
Gemiddelde efficiëntie tijdens de werking	73,57	%
Efficiëntie bij een geringe belasting (10%)	Niet van toepassing	%
Verbruik bij nullast	0,02	W

Technische wijzigingen voorbehouden.

Afbeeldingen in deze handleiding kunnen afwijken.
Het serienummer vindt u bij een gedemonteerde messenkop in de behuizing.



9 FCC-aanwijzing (Federal Communications Commission, VS)

Dit apparaat voldoet aan deel 15 van de FCC-richtlijnen. De werking is afhankelijk van de volgende twee voorwaarden: (1) Dit apparaat mag geen schadelijke storingen veroorzaken en (2) dit apparaat moet alle ontvangen storingen accepteren, inclusief storingen die een ongewenste werking kunnen veroorzaken.

AANWIJZING: dit apparaat is getest en voldoet aan de grenswaarden voor een digitaal apparaat van klasse B conform deel 15 van de FCC-richtlijnen. Deze grenswaarden dienen een passende bescherming tegen schadelijke storingen in een wooncomplex te bieden. Dit apparaat genereert, gebruikt en kan hoogfrequente energie uitstralen en het kan, wanneer het niet conform de aanwijzingen wordt geïnstalleerd en gebruikt, schadelijke storingen bij de draadloze communicatie veroorzaken. Er bestaat echter geen garantie dat bij bepaalde installaties geen storingen optreden. Wanneer dit apparaat bij de radio- of televisieontvangst schadelijke storingen veroorzaakt, die door het uit- en inschakelen van het apparaat kunnen worden vastgesteld, wordt de gebruiker geadviseerd om te proberen

om de storingen door een of verschillende van de volgende maatregelen te verhelpen:

- Lijn de ontvangstantenne opnieuw uit of verplaats deze.
- Vergroot de afstand tussen apparaat en ontvanger.
- Sluit het apparaat op een ander stopcontact van een ander stroomcircuit dan van de ontvanger aan.
- Neem contact op met de dealer of een ervaren radio-/tv-technicus om hulp te krijgen.

LET OP: om de grenswaarden van het digitale apparaat van klasse B conform deel 15 van de FCC-bepalingen na te leven, moet dit apparaat aan de grenswaarden van klasse B voldoen. Alle randapparaten moeten zijn afgeschermd en zijn geaard. Het bedrijf met niet gecertificeerde randapparaten of niet afgeschermd kabels kan tot draadloze of ontvangststoringen leiden.

MODIFICATIE: alle veranderingen of modificaties die niet uitdrukkelijk volgens de garantie van dit apparaat zijn toegelaten, kunnen het recht van de gebruiker voor het gebruiken van dit apparaat laten vervallen.

10 Garantie

Geachte klant,

Als fabrikant verlenen wij u voor onze producten een wettelijke garantieperiode van twee jaar vanaf de koopdatum voor alle gebreken die berusten op materiaal- of fabricagefouten.

- Wanneer zich binnen deze periode, tegen de verwachting in, een gebrek bij dit apparaat voordoet, garanderen wij u dat het apparaat naar onze keuze wordt gerepareerd of door een ander foutloos apparaat zal worden vervangen.
- Deze diensten worden alleen geleverd op vertoon van de originele factuur of het aankoopbewijs. Bewaar het aankoopbewijs om de koopdatum te kunnen aantonen.
- Van de garantie uitgesloten zijn schades die zijn veroorzaakt door ondeskundig gebruik en normale slijtage.
- De garantietoezegging vervalt ook wanneer niet-gemachtigde instanties of personen ingrepen aan het product uitvoeren of wanneer bij de montage externe producten worden gebruikt.
- Onvolkomenheden die de waarde en de gebruiksgeschiktheid van het product slechts in geringe mate beïnvloeden, vallen niet onder de garantie.
- Slijtonderdelen zijn van de garantie uitgesloten. Typische onderdelen die regelmatig onderhevig zijn aan slijtage en derhalve niet onder onze garantie vallen, zijn met name de accu en de messenkop.
- Wanneer u aanspraak op de garantie wilt maken, dient u contact op te nemen met de erkende klantenservice; de serviceadressen vindt u op de achterzijde van deze gebruiksaanwijzing.

Den professionelle trimmer OT14

Denne trimmer svarer til det nyeste tekniske niveau, er innovativ og designorienteret. Ved produktets udvikling blev der taget hensyn til de krav der stilles til en professionel trimmer i frisørsalonen. Trimmeren er særligt egnet til en præcis klipning af hårets kontur.

1. VIGTIGE SIKKERHEDSANVISNINGER



FARE: ved brug af elapparater bør der altid træffes grundlæggende sikkerhedsforanstaltninger, herunder de følgende:

LÆS ALLE ANVISNINGER INDEN BRUGEN

- ⊙ Når dette apparat bruges af, på eller i nærheden af børn eller personer med visse handicap, kræves der et strengt opsyn.
- ⊙ Brug kun dette apparat til formålsbestemt anvendelse, som beskrevet i denne vejledning. Brug udelukkende det af producenten anbefalede tilbehør.

- ⊙ Brug aldrig dette apparat, hvis det ikke fungerer korrekt, er faldet ned eller er beskadiget. Bring apparatet til kontrol og reparation i et servicecenter.
- ⊙ Brug ikke dette apparat udendørs, hvor der bruges aerosol- (spray-) produkter eller hvor der gives ilt.
- ⊙ Brug ikke dette apparat med en beskadiget eller brækket kam, da dette kan medføre kvæstelser.
- ⊙ Brug kun den medfølgende originale strømforsyningsdel til vekselstrøm.

OPBEVAR DENNE VEJLEDNING

2 Sikkerhed

Læs brugsanvisningen, især kapitlet „Sikkerhed“, grundigt igennem, **før** du tager apparatet i brug. Sådan beskytter du dig selv mod eventuelle farer og apparatet mod skader grundet fejlbetjening.

Gem denne brugsanvisning, så du senere kan slå efter. Hvis du giver apparatet videre til andre, skal du også give dem denne brugsanvisning. Brugsanvisningen er en del af produktet.

Begrebsforklaring

Hvor det er påkrævet, anvendes følgende advarselshenvisninger i denne betjeningsvejledning:



FARE!

Symbolet, i forbindelse med henvisningen „Fare“, betyder høj risiko. Manglende overholdelse af advarslen medføre død eller en alvorlig kvæstelse.



ADVARSEL!

Symbolet, i forbindelse med henvisningen „Advarsel“, betyder moderat risiko. Manglende overholdelse af advarslen kan medføre død eller en alvorlig kvæstelse.



FORSIGTIG!

Symbolet, i forbindelse med henvisningen „Forsigtig“, betyder lav risiko. Manglende overholdelse af advarslen kan medføre mindre eller moderate kvæstelser.

OBS!

Mulig risiko for skader på apparatet.

ANVISNING: forhold og særlige detaljer, som skal overholdes ved brug af apparatet.

Formålsbestemt anvendelse

- ⦿ Denne trimmer må udelukkende bruges til at klippe menneskelige hovedhår.
- ⦿ Apparatet må kun bruges indendørs!
- ⦿ Apparatet blev udviklet til professionelt brug i saloner.

Forudseeligt misbrug

- ⦿ Brug udelukkende trimmeren til klipping af menneskelige hovedhår, under ingen omstændigheder til andre kropsdele, dyr eller genstande.
- ⦿ Brug ikke trimmeren til vådt hår.

Anvisninger om sikker brug

- ⦿ Apparatet er konstrueret til erhvervsmæssig brug.
- ⦿ Dette apparat indeholder et batteri, der ikke kan udskiftes.
- ⦿ Brug til opladning af batteriet kun den aftagelige strømforsyningsdel, der blev leveret med dette apparat.



- ⦿ **FARE!** Brug ikke dette apparat i nærheden af badekar, brusekabiner, vaskekummer eller andre beholdere, som indeholder vand.
- ⦿ **ADVARSEL!** Hold apparatet tørt.
- ⦿ Dette apparat kan benyttes af børn fra 8 år og af personer med indskrænkede fysiske, sensoriske eller psykiske evner eller manglende erfaring og/eller manglende viden, hvis disse er under opsyn eller er blevet undervist i sikker brug af apparatet og har forstået de deraf resulterende farer. Børn må ikke lege med apparatet. Rengøring og vedligeholdelse må ikke udføres af børn uden opsyn af en voksen.
- ⦿ Hvis strømforsyningsenheden (inkl. nettilslutningskabel) bliver beskadiget, skal den udskif-

tes af producenten eller hans kundeservice for at undgå risici.

- ⦿ Vær opmærksom på anvisninger vedrørende rengøring og pleje af apparatet (se "Rengøring og pleje" på side 90).
- ⦿ Efter lang tids brug kan knivhovedet blive varmt.



FARE pga. smådele, der kan sluges

- ⦿ Olieflaskens låg er en sådan lille del, der kan sluges. Hold den utilgængelig for børn under 36 måneder.



FARE for børn

- ⦿ Emballage er ikke legetøj. Børn må ikke lege med plastikposerne. Der er fare for at blive kvalt.



FARE for elektrisk stød pga. fugtighed

De følgende sikkerhedsanvisninger gælder for den **tilsluttede ladestation**.

- ⊙ Brug ikke dette apparat i nærheden af badekar, brusekabiner, vaskekommer eller andre beholdere, som indeholder vand.
- ⊙ Læg aldrig apparatet sådan, at det i tilsluttet tilstand kan falde i vandet.
- ⊙ Skulle apparatet alligevel være faldet i vandet, skal du straks trække strømforsyningsdelen ud og først derefter tage apparatet op. Benyt i dette tilfælde ikke apparatet mere, men få det eftersat på et specialværksted.
- ⊙ Beskyt apparatet mod fugt, dråber eller stænkvand.
- ⊙ Apparatet, forbindelsesledningen og strømforsyningsdelen må ikke nedsænkes i vand eller andre væsker.
- ⊙ Hvis væske skulle være trængt ind i apparatet, skal strømforsyningsdelen omgående trækkes ud. Få apparatet kontrolleret, før det tages i brug igen.
- ⊙ Anvend ikke apparatet med våde hænder.
- ⊙ Træk strømforsyningsdelen ud efter brug. Nærhed til vand er forbundet med en fare, også når trimmeren ikke oplades.
- ⊙ Som yderligere beskyttelse anbefales det at installere en fejlstrømsbeskyttelsesanordning (FI/RCD) med en nominel udløsningsstrøm på ikke mere end 30 mA i strømkredsen. Spørg din el-installatør til råds. Lad udelukkende en elektriker udføre en sådan installation.



FARE for elektrisk stød

De følgende sikkerhedsanvisninger gælder for den **tilsluttede ladestation**.

- ⊙ Kontrollér regelmæssigt apparatet og forbindelsesledningen for beskadigelser. Tag ikke apparatet i brug, hvis apparatet eller forbindelsesledningen har synlige skader, eller hvis man forinden har tabt apparatet.
- ⊙ Tilslut kun strømforsyningsdelen til en forskriftsmæssigt installeret, let tilgængelig stikkontakt, hvis spænding svarer til dataene på typeskiltet. Stikkontakten skal også være let tilgængelig efter tilslutningen.
- ⊙ Læg forbindelsesledningen således, at ingen kan træde på denne, blive hængende eller snuble over den.
- ⊙ Pas på, at forbindelsesledningen ikke bliver beskadiget:
 - Hold forbindelsesledningen væk fra varme overflader og skarpe kanter.
 - Pas på, at forbindelsesledningen ikke kommer i klemme eller bliver mast.
 - Vikl ikke forbindelsesledningen rund om apparatet. Kablet kan knække.
- ⊙ Træk altid ved strømforsyningsdelen, aldrig ved forbindelsesledningen for at trække strømforsyningsdelen ud af stikkontakten.
- ⊙ Træk strømforsyningsdelen ud af stikkontakten, ...
 - efter hver brug,
 - efter hver opladning,
 - hvis der opstår en fejl,
 - før du rengør apparatet og
 - i tordenvejr.
- ⊙ Sørg for at strømforsyningsdelen ikke kan sættes ind i stikkontakten igen under rengøringen.
- ⊙ For at undgå risici og farer må du ikke foretage nogen ændringer på apparatet. Man må heller ikke selv udskifte forbindelsesledningen. Få altid kun reparationer udført af din autoriserede kundeservice.

- ⊙ Brug kun de originale netstik-adaptere.
- ⊙ Brug udelukkende originale reservedele, som du kan bestille hos kundeservice (se bagsiden af denne brugsanvisning). Hvis forbindelsesledningen er beskadiget eller mast, skal den udskiftes helt sammen med plug-in strømforsyningsenheden.



ADVARSEL mod batterier

- ⊙ Beskyt batteriet mod mekaniske skader. **Brandfare!**
- ⊙ Udsæt ikke apparatet for direkte sollys eller varme. Omgivelsestemperaturen bør ikke underskride -10 °C og ikke overskride +40°C.
- ⊙ Apparats ladecontakter må ikke forbindes med metalliske genstande.
- ⊙ Oplad udelukkende apparatets fast installerede batteri med de originale tilbehørsdele.
- ⊙ Apparatet må kun bruges med den originale strømforsyningsdel  T10.
- ⊙ Hvis der løber elektrolytopløsning ud af batteriet, skal du undgå kontakt med øjne, slimhinder og hud. Skyl straks de pågældende steder med rigeligt rent vand, og søg læge. Elektrolytopløsningen kan forårsage irritationer.
- ⊙ Apparatet indeholder et lithium-ion batteri.
 - Dette apparat må ikke åbnes!



ADVARSEL mod snitskader

- ⊙ Benyt ikke apparatet med et beskadiget eller brækket knivhoved.
- ⊙ Knivhovedet må ikke skilles ad.
- ⊙ Grib ved tændt apparat ikke ind i eller om knivhovedet.

- ⊙ Apparatet skal være slukket:
 - når du sætter en kam på eller tager en af.
 - når du lægger apparatet fra dig, f.eks. hvis du kortvarigt afbryder klipningen.
 - inden du tager knivhovedet af eller sætter det på,
 - før du rengør apparatet.
- ⊙ Brug kun de originale kamme.
- ⊙ Brug ikke en defekt kam.

OBS: materielle skader

- ⊙ Knivhovedet er en præcisionsdel. Beskyt den mod beskadigelser.
- ⊙ For at undgå et øget slid af knivhoved og motor, skal knivhovedet rengøres og smøres regelmæssigt (se "Rengøring og pleje" på side 90).
- ⊙ Brug aldrig skræppe eller skurende rengøringsmidler.
- ⊙ Ladestationen er forsynet med skridsikre plastikfodder. Da møbler overfladebehandles med mange forskellige typer lak og kunststof og behandles med forskellige plejemidler, kan det ikke helt udelukkes, at nogle af disse stoffer indeholder ingredienser, der kan angribe og opløse plastikfodderne. Læg i givet fald et skridsikkert underlag under apparatet.
- ⊙ Beskyt apparatet mod varme (f.eks. direkte sollys), kemiske substanser (f.eks. permanentmiddel) og mekaniske beskadigelser (f.eks. fald).

Oplysninger i henhold til maskindirektivet 2006/42/EU

A-vægtet lydtryksniveau ved arbejdspladsen i 1 m afstand, $L_{pA} \leq 70$ dBA

Den målte maksimale støjemissionsværdi inklusive måleusikkerheden iht. EN ISO 4871. Måling i henhold til EN 60704-2-9 under henvisning til EN 60704-1

Samlede vibrationsstyrke, som de øverste ekstremiteter er udsat for, $a_h < 2,5$ m/s²

Den målte maksimale samlede vibrationsstyrke inklusive måleusikkerheden. Måling iht. EN ISO 5349-1/2

Delenes betegnelser

- | | |
|--|---------------------------------------|
| 1 Ladekontakter | 8 Frigørelsesknap |
| 2 Ladestation | 9 Netstik-adapter (udskiftelig, fig.: |
| 3 Ladeindikator | EURO-variant) |
| 4 Tænd-/sluk-knap | 10 Forbindelsesledning |
| 5 Knivhoved | 11 Kam |
| 6 Apparatets ladekontakter | 12 Olieflaske |
| 7 Plug-in strømforsyningsenhed (model T10) | 13 Rengøringsbørste |

3 Forberedelse

3.1 Udskiftning af netstik-adapter

Apparatet leveres med en netstik-adapter 9. Andre netstik-adaptre kan du bestille hos kundeservice (se serviceadressen på bagsiden af denne brugsanvisning).



ADVARSEL!

- ⊙ Brug kun de originale netstik-adaptre 9.
- ⊙ Træk strømforsyningsdelen 7 ud af stikkontakten, før du udskifter netstik-adaptre 9.
- ⊙ Sørg for at strømforsyningsdelen 7 ikke kan sættes ind i stikkontakten igen under rengøringen.

ANVISNING: pas på ikke at bøje de små pins på strømforsyningsdelen 7.

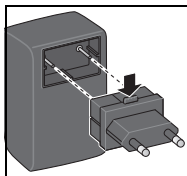

1. Tryk frigørelsesknappen 8 ind, mens du trækker den monterede netstik-adapter 9 af.
2. Stik den nødvendige netstik-adapter 9 i strømforsyningsdelen 7. Vær opmærksom på, at frigørelsesknappen 8 befinder sig foroven og at den klikker hørbart fast.

3.2 Opladning

Når apparatet leveres, er det endnu ikke klar til brug. Før du tilslutter den trimmer til en stikkontakt, skal du sikre dig, at netspændingen svarer til den spænding, som er angivet på typeskiltet.

Inden første brug skal apparatet oplades i 2 timer.

En "overopladning" af apparatet er ikke mulig.



ADVARSEL!

- ⊙ Før du sætter plug-in strømforsyningsenheden 7 i stikket, skal du kontrollere, at stikkontaktens netspænding svarer til dataene på typeskiltet.

- Sæt plug-in strømforsyningsenheden 7 i en stikkontakt.
- Stil ladestationen 2 på en plan flade.
- Vær opmærksom på, at tænd-/sluk-knappen 4 ved opladningen står på 0.
- Sæt apparatet i ladestationen. Den falder selv på plads og bliver opladet. Den grønne ladeindikator 3 blinker under den første opladning. Når batteriet er fuldt opladet, lyser ladeindikatoren konstant.

4 Betjening

4.1 Tænding og slukning

- Billede A: for at tænde apparatet skal du skubbe tænd-/sluk-knappen 4 frem.
- For at slukke apparatet, skal du skubbe tænd-/sluk-knappen til position 0.

4.2 Kam

- Billede B: sluk trimmeren og skub kammen 11 på knivhovedet 5, indtil den siger klik.
- Derefter kan du klippe håret med trimmeren som sædvanligt.
- Billede C: kammen 11 kan indstilles til 4 forskellige klippelængder (ca. 3 til 6 mm). Dertil skubber du knivhovedet 5 i den ønskede position. Jo længere væk kammen 11 skubbes ind, desto kortere bliver klippelængden.

5 Rengøring og pleje

For at sikre en fejlfri funktion og fuld ydeevne af din trimmer dit, skal du rengøre og smøre apparatet regelmæssigt.

Rengøring og smøring af knivhovedet

Ved regelmæssig brug af apparatet bør knivhovedet 5 rengøres grundigt og smøres **én gang dagligt**.

- Sluk for apparatet.
- Tag om nødvendigt kammen 11 af.
- Fjern hårene med rengøringsbørsten 13.
- Billede D: smør de steder, hvor den nederste og øverste klippeblad berører hinanden.

Aftagning af knivhovedet

Med jævne mellemrum bør knivhovedet 5 også tages af for forsigtigt at fjerne hårrester indeni apparatet med rengøringsbørsten 13.

- Kontrollér, at tænd-/sluk-knappen 4 står på position 0.
- **Aftagning:** billede E: tryk knivhovedet 5 fra apparatet fra oversiden med tommelfingeren.
- **Påsætning:** sæt knivhovedet 5 på nedefra og sving det opad, indtil det siger klik.

Udskiftning af knivhovedet

Knivhovedet **5** er en slidel. På trods af god pleje vil klippeevnen på et tidspunkt blive ringere. Så skal du udskifte knivhovedet. Knivhovedet kan bestilles separat som reservedel hos kundeservice. Adresse og telefonnummer på din nærmeste kundeservice finder du på bagsiden af denne brugsanvisning.

Rengøring af apparatet

- Ved lejlighed tør dit apparat af med en fugtig klud og derefter med en tør.

Rengøring af ladekontakterne

Hvis ladekontakterne **6** på apparatet eller ladekontakterne **1** på ladestationen **2** er snavsede, kan opladningen blive afbrudt eller forstyrret.

- Rengør ladekontakterne **6** med en vattot eller klud, som er dypet i alkohol eller sprit.

Pleje af batteriet

- Vær opmærksom på, at apparatet **ikke** lægges væk, mens det er tændt, når batteriet er tomt.
- Vær opmærksom på, at apparatet er slukket (tænd-/sluk-knappen på **0**), når du stiller det i ladestationen **2**.

6 Service

Med det nuværende tekniske niveau er delene i elektrotekniske apparater udsat for et vist tidsbetinget slid.

For at sikre, at dit apparat altid fungerer korrekt og sikkert, skal der gennemføres et regelmæssigt eftersyn i henhold til den nationale lovgivning - dog mindst hvert 2. år.

7 Bortskaffelse



Det i dette apparat integrerede batteri må ikke komme i husholdningsaffaldet. Apparatet skal bortskaffes korrekt med batteriet siddende i.



Produktet indeholder elektroniske komponenter og/eller batterier. Apparatet må ikke bortskaffes sammen med husholdningsaffaldet, men skal afleveres til genbrug på et kommunalt indsamlingssted.

8 Tekniske data

Produkt	Type OT 14
Netadapter Indgang Udgang	Type: T10 100 - 240 V; 50-60 Hz 4 V === / 700 mA
Klippelængde	0,3 mm / 0.01 in
Mål (L x B x H)	146 x 30 x 38 mm 5.75 x 1.18 x 1.5 in
Vægt (hånddel)	120 g / 0.26 lbs

Netadapter

Offentliggjorte oplysninger	Værdi og nøjagtighed	Enhed
Ansmann AG Industristraße 10 97959 Assamstadt GERMANY Reg. byretten i: Ulm HRB B721168	-	-
Model-id: SEH0400700V / T10	-	-
Indgangsspænding	100 – 240	V
Indgangsvekselstrømsfrekvens	50 – 60	Hz
Udgangsspænding	4	V
Udgangsstrøm	0,7	A
Udgangseffekt	2,8	W
Gennemsnitlig effektivitet i drift	73,57	%
Effektivitet ved mindre belastning (10 %)	Ikke anvendelig	%
Strømforgbrug ved nul belastning	0,02	W

Ret til tekniske ændringer forbeholdes.

Figurerne i denne vejledning kan afvige.
Serienummeret finder du ved demonteret knivhoved i huset.



CE-overensstem-
melsesmærkning

9 FCC-henvisning (Federal Communications Commission, USA)

Dette apparat opfylder del 15 i FCC-retningslinjerne. Driften er underlagt følgende to betingelser: (1) Dette apparat må ikke forårsage nogen skadelige forstyrrelser og (2) dette apparat skal acceptere alle modtagne forstyrrelser, herunder forstyrrelser, der kan forårsage uønsket drift.

ANVISNING: dette apparat blev testet og opfylder grænseværdierne for et digitalt apparat af klasse B iht. del 15 i FCC-retningslinjerne. Disse grænseværdier bør yde en passende beskyttelse mod skadelige forstyrrelser i et boligkompleks. Dette apparat producerer, bruger og kan udstråle højfrekvensenergi og det kan, hvis det ikke installeres og bruges iht. anvisningerne, forårsage skadelige forstyrrelser i radiokommunikation. Der er dog ingen garanti for, at ikke opstår nogen forstyrrelser der ved visse installationer. Hvis dette apparat forårsager skadelige forstyrrelser ved radio- eller tv-modtagelse, der kan konstateres ved at slukke- og tænde apparatet, anbefales det brugeren at forsøge, at afhjælpe forstyrrelserne med en eller flere af de følgende foranstaltninger:

- Juster modtageantennen eller flyt den.
- Forøg afstanden mellem apparat og modtager.
- Tilslut apparatet til en stikkontakt med en anden strømkreds end modtageren.
- Henvend dig til forhandleren eller til en erfaren radio- /tv-tekniker for at få hjælp.

FORSIGTIG: for at overholde grænseværdier til det digitale apparat af klasse B iht. del 15 i FCC-bestemmelserne, skal dette apparat opfylde klasse B grænseværdierne. Alle periferiapparater skal være afskærmet og jordforbundet. Brug med ikke certificerede periferiapparater eller ikke afskærmede kabler kan medføre radio- eller modtageforstyrrelser.

MODIFIKATION: alle ændringer eller modifikationer, som ikke udtrykkelig blev godkendt af dette apparats garanti, kan ophæve brugerens berettigelse til at bruge dette apparat.

10 Garanti

Kære kunde

Vi sikrer vi dig for vores produkter en toårig garanti fra købsdato for alle mangler som skyldes materiale- eller produktionsfejl.

- Skulle der inden for dette tidsrum mod forventning opstå fejl på dette apparat, garanterer vi, at vi efter vores valg enten vil reparere apparatet eller udskifte det med et andet, fejlfrit apparat.
- Denne service ydes kun mod fremvisning af originalregning/købsbevis. Opbevar købsbeviset som dokumentation for købsdatoen.
- Undtaget fra garantien er skader, som skyldes forkert brug og almindeligt slid.
- Garantien bortfalder også, hvis der foretages indgreb på produktet af uautoriserede personer eller anvendes ikke originale dele ved montagen.
- Mangler, som kun har ringe betydning for produktets værdi og brugsegnethed, falder ikke ind under garantien.
- Sliddele er ikke omfattet af garantien. Typiske dele, som regelmæssigt er udsat for slid og derfor ikke er omfattet af vores garanti, er især batteriet og knivhovedet.
- I tilfælde af et garantikrav bedes du kontakte den ansvarlige kundeservice: serviceadressen finder du på bagsiden af denne brugsanvisning.

Proffstrimmer OT14

Denna trimmer motsvarar senaste tekniska nivå, är innovativ och designorienterad. Vid utvecklingen har vi tagit hänsyn till kraven som ställs på en proffstrimmer i en frisersalong. Trimmern lämpar sig särskilt för exakt klippning av hårkonturena.

1. VIKTIGA SÄKERHETSANVISNINGAR



FARA: när elapparater används ska alltid grundläggande säkerhetsåtgärder vidtas, inklusive följande:

LÄS ALLA ANVISNINGAR INNAN ANVÄNDNINGEN

- ⊙ Om den här apparaten används av, på eller i närheten av barn eller personer med vissa funktionsnedsättningar krävs noggrann uppsikt.
- ⊙ Använd endast apparaten på avsett vis såsom beskrivs i den här bruksanvisningen. Använd endast tillbehör som rekommenderas av tillverkaren.
- ⊙ Använd aldrig den här apparaten om den inte fungerar ordentligt, har ramlat ner eller är skadad. Ta med apparaten till ett servicecenter för kontroll och reparation.
- ⊙ Använd inte den här apparaten utomhus, där aerosol-(spray)-produkter används eller där syrgas ges.
- ⊙ Använd inte den här apparaten med en skadad eller avbruten kam eftersom det kan leda till skador.
- ⊙ Använd endast den medföljande original-nätdelen för växelström.

SPARA DEN HÄR BRUKSANVISNINGEN

2 Säkerhet

Läs noga igenom bruksanvisningen, i synnerhet kapitlet "Säkerhet", innan du använder apparaten. Då skyddar du dig mot eventuella risker och apparaten mot skador på grund av felanvändning.

Spara den här bruksanvisningen för att senare kunna informera dig. Bifoga även den här bruksanvisningen vid en överlåtelse av apparaten. Bruksanvisningen är en del av produkten.

Begreppsförklaring

När det behövs används följande varningsinformation i den här bruksanvisningen:



FARA!

Symbolen som används tillsammans med ordet "Fara" betyder hög risk. Att inte följa varningen leder till döden eller en allvarlig personskada.



WARNING!

Symbolen tillsammans med ordet "Varning" betyder medelstor risk. Att inte följa varningen kan leda till döden eller en allvarlig personskada.



SE UPP!

Symbolen tillsammans med ordet "Se upp" betyder låg risk. Att inte följa varningen kan leda till lättare eller måttliga personskador.

OBSERVERA!

Möjlig risk för skador på apparaten.

OBSERVERA: sakförhållanden och speciella saker som man måste tänka på när apparaten hanteras.

Avsedd användning

- ⦿ Denna trimmer får endast användas för att klippa människors hår på huvudet.
- ⦿ Apparaten är endast konstruerad för användning inomhus!
- ⦿ **Apparaten har utvecklats för professionell användning i en frisörsalong.**

Företsebart missbruk

- ⦿ Använd trimmern endast för att klippa människors hår på huvudet, aldrig några andra kroppsdelar, djur eller föremål.
- ⦿ Använd inte trimmern för blött hår.

Anvisningar för säker användning

- ⦿ Apparaten är utformad för kommersiell användning.
- ⦿ Den här apparaten innehåller ett batteri som inte kan bytas ut.
- ⦿ Använd endast den borttagbara nätdelen som levererades med den här apparaten för att ladda batteriet.



- ⦿ **FARA!** Använd inte apparaten i närheten av badkar, duschar, handfat eller andra kärl som innehåller vatten.
- ⦿ **WARNING!** Håll apparaten torr.
- ⦿ Den här apparaten kan användas av barn från 8 år och av personer med nedsatt fysisk, sensorisk eller mental förmåga eller bristande erfarenhet och/eller bristande kunskap, om de hålls under uppsikt eller har fått instruktioner om säker användning av apparaten och har förstått vilka faror som kan uppstå. Barn får inte leka med apparaten. Rengöring och användarunderhåll får inte utföras av barn utan uppsikt.
- ⦿ Om nätadaptorn (inkl. nätanslutningskabeln) skadas, måste nätadaptorn bytas ut av tillver-

karen eller av dennes kundtjänst för att undvika faror.

- ⦿ Beakta informationen om rengöring och skötsel av apparaten (se "Rengöring och skötsel" på sidan 100).
- ⦿ Efter en längre stunds användning kan knivhuvudet bli varmt.



FARA genom smådelar som kan sväljas

- ⦿ Oljeflaskans lock är en smådel som kan sväljas. Håll det borta från barn yngre än 36 månader.



FARA för barn

- ⦿ Förpackningsmaterialet är ingen leksak. Barn får inte leka med plastpåsar. Kvävningrisk föreligger.



FARA för elektrisk stöt genom fuktighet

Följande säkerhetsanvisningar gäller för den **anslutna laddningsstationen**.

- ⊙ Använd inte den här apparaten i närheten av badkar, duschar, handfat eller andra kärl som innehåller vatten.
- ⊙ Ställ aldrig apparaten på så sätt att den i löper risk att komma i kontakt med vatten.
- ⊙ Om apparaten ändå skulle ha ramlat ner i vatten drar du ut nätdelen direkt och tar först därefter upp apparaten. Använd i det här fallet inte apparaten längre utan låt en fackverkstad kontrollera den.
- ⊙ Skydda apparaten mot fuktighet, droppande vatten eller vattenstänk.
- ⊙ Apparaten, anslutningskabeln och nätdelen får inte doppas i vatten eller annan vätska.
- ⊙ Dra ut nätdelen direkt om vätska skulle tränga in i apparaten. Kontrollera apparaten innan den används igen.
- ⊙ Använd inte apparaten med blöta händer.
- ⊙ Dra ut nätdelen efter användningen. Närheten till vatten utgör en fara även när trimmern inte laddas.
- ⊙ Som extra skydd rekommenderar vi att en jordfelsbrytare (FI/RCD) installeras med en märkutlösningström på högst 30 mA i strömkretsen. Rådfråga en elektriker. Låt endast en behörig elektriker göra installationen.



FARA för elektrisk stöt

Följande säkerhetsanvisningar gäller för den **anslutna laddningsstationen**.

- ⊙ Kontrollera med jämna mellanrum apparaten och anslutningskabeln om det finns skador. Ta inte apparaten i drift om apparaten eller anslutningskabeln har synliga skador eller om apparaten har blivit tappad dessförinnan.
- ⊙ Anslut endast nätdelen till ett korrekt installerat, lättåtkomligt uttag med en spänning som motsvarar uppgiften på typskylten. Uttaget måste fortfarande vara lättåtkomligt efter att apparaten har anslutits.
- ⊙ Lägg anslutningskabeln så att ingen kan trampa på den, fastna i den eller snubbla över den.
- ⊙ Se till att anslutningskabeln inte skadas:
 - Håll anslutningskabeln borta från heta ytor och vassa kanter.
 - Se till att anslutningskabeln inte kläms fast eller kläms sönder.
 - Linda inte anslutningskabeln kring apparaten. Kabeln skulle kunna brytas.
- ⊙ För att dra ut nätdelen från uttaget ska du alltid dra i själva nätdelen, inte i anslutningskabeln.
- ⊙ Dra ut nätdelen från uttaget ...
 - efter varje användning,
 - efter varje laddning,
 - när en störning föreligger,
 - innan du rengör apparaten och
 - vid åskväder.
- ⊙ Se till att nätdelen inte kan sättas in igen under rengöringen.
- ⊙ Apparaten får inte förändras, risk för skador föreligger. Det är förbjudet att själv byta ut anslutningskabeln. Låt endast behörig kundtjänst reparera produkten.
- ⊙ Använd endast original-stickproppsadaptern.

- ⊙ Använd endast originalreservdelar som kan beställas från kundservice (se baksidan av denna bruksanvisning). Om anslutningskabeln är skadad eller klämd måste den bytas ut tillsammans med plug-in nätadapter.



VARNING för batterier

- ⊙ Skydda batteriet mot mekaniska skador. **Brandfara!**
- ⊙ Utsätt inte apparaten för direkt solljus eller hetta. Omgivningstemperaturen bör inte underskrida -10 °C och inte överskrida +40 °C.
- ⊙ Laddningskontaktarna på apparaten får aldrig kopplas samman genom metallföremål.
- ⊙ Ladda endast upp batteriet som är inbyggt i apparaten med originaltillbehör.
- ⊙ Apparaten får endast användas med original-nätdelen  T10.
- ⊙ Om elektrolytlösning skulle rinna ut ur batteriet, undvik kontakt med ögon, slemhinnor eller huden. Spola omedelbart de berörda ställena med rent vatten och uppsök läkare. Elektrolytlösningen kan ge irritationer.
- ⊙ Apparaten innehåller ett litium-jon-batteri.
 - Apparaten får inte öppnas!



VARNING för skärskador

- ⊙ Använd inte apparaten med ett knivhuvud som är skadat eller har avbrutna delar.
- ⊙ Knivhuvudet får inte plockas isär.
- ⊙ Ta inte i eller på knivhuvudet när apparaten är igång.
- ⊙ Apparaten måste vara avstängd:
 - när du sätter på eller tar bort en tillbehörskam.

- när du inte håller apparaten i handen längre, t.ex. för att kort avbryta klippningen.
- innan du tar bort eller sätter på knivhuvudet.
- innan du rengör apparaten.

- ⊙ Använd endast original-tillbehörskammarna.
- ⊙ Använd inte en skadad tillbehörskam.

OBSERVERA: saksador

- ⊙ Knivhuvudet är en precisionsdel. Skydda det mot skador.
- ⊙ För att undvika ökat slitage på knivhuvud och motor måste knivhuvudet rengöras och oljas med jämna mellanrum (se "Rengöring och skötsel" på sidan 100).
- ⊙ Använd inte skarpa eller repande rengöringsmedel.
- ⊙ Laddningsstationen har glidsäkra plastfötter. Eftersom möbler kan ha beläggning av många olika slags lacker och plaster och behandlas med olika vårdande produkter, går det inte helt att utesluta att vissa av dessa innehåller beståndsdelar som angriper plastfötterna och mjukar upp dem. Lägg ev. ett halksäkert underlägg under apparaten.
- ⊙ Skydda apparaten mot värme (t.ex. direkt solstrålning), kemiska substanser (t.ex. permanentväska) och mekaniska skador (t.ex. genom att tappa den).

Uppgifter enligt maskindirektiv 2006/42/EG

A-värderad ljudtrycksnivå på arbetsplats på 1 m avstånd, $L_{pA} \leq 70$ dBA

uppmätt maximalt bulleremissionsvärde inklusive mätosäkerhet enligt EN ISO 4871. Värdena framtagna enligt EN 60704-2-9 med referens till EN 60704-1

Totalt vibrationsvärde som övre delen av kroppen utsätts för: $a_h < 2,5$ m/s²

uppmätt maximalt totalt vibrationsvärde inklusive mätosäkerhet. Värdena framtagna enligt EN ISO 5349-1/2

Beteckning på delarna

- | | | | |
|---|---------------------------------|----|---|
| 1 | Laddningskontakter | 8 | Upplåsningknapp |
| 2 | Laddningsstation | 9 | Stickproppsadapter (utbytbar, bild: EURO-variant) |
| 3 | Laddningsindikering | 10 | Anslutningskabel |
| 4 | På-/av-knapp | 11 | Kamtillbehör |
| 5 | Knivhuvud | 12 | Oljeflaska |
| 6 | Apparatens laddningskontakter | 13 | Rengöringsborste |
| 7 | Plug-in nätadapter (modell T10) | | |

3 Förberedelse

3.1 Byta stickproppsadapter

Apparaten levereras med en stickproppsadapter **9**. Andra stickproppsadapterar kan beställas från kundtjänst (se serviceadressen på baksidan av denna bruksanvisning).



WARNING!

- ⊙ Använd endast original-stickproppsadaptern **9**.
- ⊙ Dra ut nätdelen **7** från uttaget innan du byter stickproppsadapterna **9**.

⊙ Se till att nätdelen **7** inte kan sättas in igen under rengöringen.

OBSERVERA: se till att de små stiften på nätdelen **7** inte blir böjda.

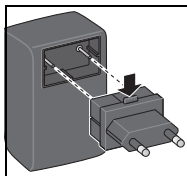

1. Tryck in upplåsningknappen **8** när du drar bort den monterade stickproppsadaptern **9**.
2. Sätt på den stickproppsadapter **9** som behövs i nätdelen **7**. Se till att upplåsningknappen **8** är uppe och hakar in så det hörs.

3.2 Laddning

När apparaten levereras är den ännu inte klar att användas.

Innan du ansluter trimmern Trimmer till ett uttag måste du se till att nätspänningen överensstämmer med den spänning som anges på typskylten.

Apparaten bör laddas 2 timmar innan den används första gången.

Det går inte att "överbiladda" apparaten.



VARNING!

- ⊙ Kontrollera att nätspänningen på uttaget överensstämmer med uppgifterna på typskylten innan du ansluter plug-in nätadaptern 7.

- Anslut plug-in nätadaptern 7 till ett uttag.
- Ställ laddningsstationen 2 på en jämn yta.
- Se till att på-/av-knappen 4 står på 0 vid uppladdningen.
- Ställ apparaten i laddningsstationen. Den placeras automatiskt i läge och laddas upp. Den gröna laddningsindikeringen 3 blinkar under laddningen. När batteriet är helt laddat lyser laddningsindikeringen konstant.

4 Användning

4.1 Sätta på och stänga av

- Bild A: för att sätta på apparaten skjuter du på-/av-knappen 4 framåt.
- För att stänga av apparaten skjuter du på-/av-knappen till position 0.

4.2 Kamtillbehör

- Bild B: stäng av trimmern och skjut på kamtillbehöret 11 på knivhuvudet 5 tills det hakar i.
- Därefter kan du klippa håret som vanligt med trimmern.
- Bild C: det går att ställa in kamtillbehöret 11 på 4 olika klipplängder (ca 3 till 6 mm). Du skjuter det då till det önskade läget på knivhuvudet 5. Ju längre kamtillbehöret 11 skjuts in, desto kortare blir klipplängden.

5 Rengöring och skötsel

För att säkerställa att trimmern fungerar felfritt och med full prestanda måste apparaten rengöras och oljas med jämna mellanrum.

Rengöring och inoljning av knivhuvudet

En gång dagligen bör knivhuvudet 5 rengöras ordentligt och oljas ifall apparaten används regelbundet.

- Stäng av apparaten.
- Ta bort kamtillbehöret 11 om det sitter på.
- Ta bort håret med rengöringsborsten 13.
- Bild D: olja de ställen där nedre och övre knivarna berör varandra.

Ta bort knivhuvudet

Med jämna mellanrum bör knivhuvudet **5** dessutom tas av och försiktigt rensas från hårrester på insidan. Använd rengöringsborsten **13**.

- Se till att på-/av-knappen **4** står i läget **0**.
- **Ta bort:** Bild E: tryck bort knivhuvudet **5** från apparaten från ovansidan med tummen.
- **Sätta på:** sätt dit knivhuvudet **5** nedtill och sväng det uppåt tills det hakar i.

Byta ut knivhuvudet

Knivhuvudet **5** är en slitdel. Trots god skötsel kommer klippeffekten någon gång att bli sämre. Byt då ut knivhuvudet. Knivhuvudet kan beställas separat som reservdel hos kundtjänst. Adress och telefonnummer till din kundtjänst finns på baksidan av denna bruksanvisning.

Rengöring av apparaten

- Torka av apparaten emellanåt med en fuktig trasa, torka den sedan så den blir torr.

Rengöring av laddningskontakterna

Om laddningskontakterna **6** på apparaten eller laddningskontakterna **1** på laddningsstationen **2** är smutsiga kan uppladdningen brytas eller hindras.

- Rengör laddningskontakterna **6** med en bomullstuss eller trasa doppad i alkohol eller sprit.

Skötsel av batteriet

- Se till att apparaten **inte** läggs undan påkopplad när batteriet är tomt.
- Se till att apparaten är avstängd (på-/av-knapp på **0**), när du ställer den i laddningsstationen **2**.

6 Service

Enligt aktuell teknisk kunskapsnivå utsätts delar i elektrotekniska apparater i viss utsträckning för ett slitage som är tidsmässigt betingat.

För att apparaten ska fortsätta fungera felfritt och säkert måste en kontroll genomföras med jämna mellanrum i enlighet med de nationella lagstadgade bestämmelserna – dock minst vartannat år.

7 Avfallshantering



Batteriet som är integrerat i den här apparaten får inte kastas som hushållsavfall. Apparaten med det inbyggda batteriet måste avfallshandteras korrekt.



Produkten innehåller elektroniska komponenter och/eller batterier. Släng inte apparaten i hushållssoporna, utan lämna in den för återvinning hos kommunens återvinningscentral.

8 Tekniska data

Produkt	Typ OT 14
Nätadapter In Ut	Typ: T10 100 - 240 V; 50-60 Hz 4 V ===/700 mA
Klipplängd	0,3 mm / 0.01 in
Mått (L x B x H)	146 x 30 x 38 mm 5.75 x 1.18 x 1.5 in
Vikt (handdel)	120 g/0.26 lbs

Nätadapter

Publicerade uppgifter	Värde och exakthet	Enhet
Ansmann AG Industriestraße 10 97959 Assamstadt Germany Regional tingsrätt: Ulm HRB B721168	-	-
Modell-ID: SEH0400700V/T10	-	-
Ingångsspänning	100 – 240	V
Ingångsfrekvens för växelström	50 – 60	Hz
Utgångsspänning	4	V
Utgångsström	0,7	A
Utgångseffekt	2,8	W
Genomsnittlig effektivitet vid användning	73,57	%
Effektivitet vid lägre last (10 %)	Ej tillämpningsbart	%
Effektförbrukning vid nollast	0,02	W

Med förbehåll för tekniska ändringar.

Bilder i de här anvisningarna kan avvika.
Serienumret hittar du i huset när knivhuvudet är demonterat.



CE-försäkring om
överensstämmelse

9 FCC info (Federal Communications Commission, USA)

Denna apparat uppfyller del 15 i FCC-riktlinjerna. För användningen gäller följande två krav: (1) Den här apparaten får inte förorsaka några skadliga störningar och (2) den här apparaten måste acceptera alla mottagna störningar, inklusive störningar som kan förorsaka en önskad drift.

OBSERVERA: den här apparaten har testats och uppfyller gränsvärdena för en digital apparat i klass B enligt del 15 i FCC-riktlinjerna. De här gränsvärdena bör ge ett passande skydd mot skadliga störningar i en bostad. Den här apparaten avger, använder och kan utstråla högfrekvensenergi och den kan om den inte installeras och används enligt anvisningarna förorsaka skadliga störningar i radio-kommunikationen. Det är dock ingen garanti för att inga störningar inträffar vid specifika installationer. Om den här apparaten förorsakar skadliga störningar vid radio- eller TV-mottagning, vilka kan fastställas genom att stänga av och sätta på apparaten, rekommenderas att användaren försöker åtgärda störningarna genom en eller flera av åtgärderna nedan:

- Rikta mottagningsantennen på ett annat sätt eller flytta den.
- Öka avståndet mellan apparat och mottagare.
- Anslut apparaten till ett uttag i en annan strömkrets än mottagarens strömkrets.
- Kontakta återförsäljaren eller en erfaren radio-/TV-tekniker för att få hjälp.

SE UPP: för att uppfylla gränsvärdena för den digitala apparaten i klass B enligt del 15 i FCC-bestämmelserna måste den här apparaten uppfylla gränsvärdena i klass B. All kringutrustning måste vara skärmd och jordad. Användning med ej certifierad kringutrustning eller ej skärmade kablar kan leda till radio- eller mottagningsstörningar.

MODIFIERING: alla slags ändringar eller modifieringar som inte uttryckligen har godkänts i garantin för den här apparaten kan leda till att användarens behörighet att använda den här apparaten upphör.

10 Garanti

Bästa kund!

Som tillverkare lämnar vi en lagstadgad garanti på tjugofyra månader på våra produkter från och med inköpsdatumet för alla brister som beror på material- eller tillverkningsfel.

- Om mot förmodan ett fel skulle inträffa på apparaten inom den här tiden, ansvarar vi för att apparaten, på det sätt vi väljer, ersätts med en felfri apparat genom reparation eller utbyte.
- De här tjänsterna utförs endast mot uppvisande av originalfaktura eller inköpskvittot. Spara inköpskvittot för att kunna verifiera inköpsdatumet.
- Garantin omfattar inte skador som förorsakats genom felaktig användning och normalt slitage.
- Den utlovade garantin upphör också om ingrepp gjorts på produkten av ej auktoriserade instanser eller om produkter från andra tillverkare används vid monteringen.
- Fel som endast påverkar produktens värde och användbarhet i ringa grad omfattas inte av garantin.
- Garantin täcker inte sliddelar. Typiska delar som utsätts för slitage och därför inte omfattas av vår garanti är särskilt batteriet och knivhuvudet.
- Vid garantiärenden kontaktar du den ansvariga serviceavdelningen: service-adressen finns på baksidan av bruksanvisningen.

Ammattilaisten hiustenleikkuri OT14

Tämä hiustenleikkuri vastaa tekniikan uusinta tilaa, on innovatiivinen ja tyylielty. Laitteen kehittäessä huomioitiin kampaamossa käytettävän ammattilaisten hiustenleikkurin vaatimukset. Hiustenleikkuri soveltuu erityisesti tarkkaan hiusten ääri-
viivojen leikkaamiseen.

1. TÄRKEITÄ TURVALLISUUSOHJEITA



VAARA: sähkölaitteita käytettäessä on aina noudatettava perustavia turvallisuusohjeita, mukaan lukien seuraavat:

LUE KAIKKI OHJEET ENNEN KÄYTTÖÄ

- ⊙ Tarkkaa valvontaa vaaditaan, kun tätä laitetta käyttävät lapset tai tietyt vammaiset henkilöt, tai laitetta käytetään heille tai heidän lähellään.

- ⊙ Käytä tätä laitetta vain sen määräystenmukaiseen tarkoitukseen tässä ohjeessa kuvatulla tavalla. Käytä vain valmistajan suosittelemia lisäosia.
- ⊙ Älä koskaan käytä tätä laitetta, jos se ei toimi kunnolla, on pudonnut tai vaurioitunut. Vie laite palvelukeskukseen tarkastusta ja korjausta varten.
- ⊙ Älä käytä tätä laitetta ulkona, jossa käytetään aerosoli- (spray-) tuotteita tai jossa annetaan happea.
- ⊙ Älä käytä tätä laitetta vaurioituneen tai rikkoutuneen kamman kanssa, koska se voi johtaa loukkaantumiseen.
- ⊙ Käytä vain mukana toimitettua alkuperäistä verkkolaitetta vaihtovirralle.

SÄILYTÄ TÄMÄ KÄYTTÖOHJE

2 Turvallisuus

Lue käyttöohje, erityisesti kappale "Turvallisuus", huolellisesti läpi, **ennen** kuin otat laitteen käyttöön. Näin suojaat itseäsi mahdollisilta vaaroilta ja laitetta väärän käytön aiheuttamilta vaurioilta.

Säilytä tämä käyttöohje myöhempää lukemista varten. Jos laite annetaan toiselle henkilölle, tulee tämän käyttöohjeen olla mukana. Käyttöohje on osa tuotetta.

Käsitteiden selitykset

Tarpeen mukaan käytetään tässä käyttöohjeessa seuraavia varoitusmerkintöjä:



VAARA!

Symboli yhdessä huomautuksen "Vaara" kanssa tarkoittaa suurta riskiä. Varoituksen huomiotta jättäminen johtaa kuolemaan tai vakavaan loukkaantumiseen.



VAROITUS!

Symboli yhdessä huomautuksen "Varoitus" kanssa tarkoittaa keskimääräistä riskiä. Varoituksen huomiotta jättäminen voi johtaa kuolemaan tai vakavaan loukkaantumiseen.



VARO!

Symboli yhdessä huomautuksen "Varo" kanssa tarkoittaa alhaista riskiä. Varoituksen huomiotta jättäminen voi johtaa lievään tai kohtalaiseen loukkaantumiseen.

HUOMIO!

Mahdollinen riski laitteen vaurioitumisesta.

OHJE: seikkoja ja erityiskohtia, jotka on huomioitava laitteen käytön yhteydessä.

Määräystenmukainen käyttö

- ⦿ Tätä hiustenleikkuria saa käyttää vain ihmisten hiusten leikkaamiseen.
- ⦿ Laitte soveltuu vain sisätiloissa käytettäväksi!
- ⦿ **Laitte on kehitelty ammattimaiseen käyttöön salongissa.**

Ennakoitava väärinkäyttö

- ⦿ Käytä hiustenleikkuria ainoastaan ihmisten hiusten leikkaamiseen, äläkä missään tapauksessa muille ruumiinosille, eläimille tai esineille.
- ⦿ Älä leikkaa hiustenleikkurilla märkiä hiuksia.

Ohjeita turvallista käyttöä varten

- ⦿ Laitte on tarkoitettu ammattikäyttöön.
- ⦿ Tämä laite sisältää akun, jota ei voi vaihtaa.
- ⦿ Käytä akun lataamiseen vain tämän laitteen mukana toimitettua irrotettavaa verkkolaitetta.
- ⦿ **VAARA!** Älä käytä tätä laitetta kylpyammeiden, suihkujen, pesualtaiden tai muiden vettä sisältävien astioiden läheisyydessä.
- ⦿ **VAROITUS!** Pidä laite kuivana.



- ⊙ Tätä laitetta voivat käyttää vähintään 8 vuotta täyttäneet lapset ja sellaiset henkilöt, joiden fyysiset, sensoriset tai henkiset kyvyt tai kokemus ja/tai tiedot ovat riittämättömät, jos heitä valvotaan tai mikäli heidät on opastettu käyttämään laitetta turvallisesti ja ymmärtämään sen käyttöön liittyvät vaarat. Lapset eivät saa leikkiä laitteella. Laitteen puhdistusta ja käyttäjähuoltoa lapset eivät saa suorittaa ilman valvontaa.
- ⊙ Jos laitteen verkkolaite (mukaan lukien verkko-liitosjohto) vaurioituu, verkkolaite on vaihdettava valmistajan tai tämän asiakaspalvelun toimesta vaaratilanteiden välttämiseksi.
- ⊙ Huomioi ohjeet laitteen puhdistusta ja hoitoa varten (Katso ”Puhdistus ja hoito” sivulla 112).

- ⊙ Teräpää voi kuumua pitkäaikaisen käytön jälkeen.



VAARA nieltävistä pienistä osista

- ⊙ Öljypullon kansi on nieltävä pieni osa. Pidä se loitolla 36 kuukautta nuoremmista lapsista.



VAARA lapsille

- ⊙ Pakkausmateriaali ei kuulu lasten leikkeihin. Lasten ei pidä antaa leikkiä muovipusseilla. Niistä voi aiheutua tukehtumisvaara.



VAARA sähköiskusta kosteuden takia

Seuraavat turvallisuusohjeet koskevat **liitettyä latausasemaa**.

- ⊙ Älä käytä tätä laitetta kylpyammeiden, suihkujen, pesuallaiden tai muiden vettä sisältävien astioiden läheisyydessä.
- ⊙ Älä aseta laitetta koskaan siten, että se voi pudota veteen ollessaan kytkettynä.
- ⊙ Jos laite on päässyt putoamaan veteen, irrota verkkolaite välittömästi ja ota laite vasta tämän jälkeen ylös vedestä. Älä ota laitetta tällöin enää käyttöön, vaan anna se ensin ammattimaisen korjaamon tarkastettavaksi.
- ⊙ Laite on suojattava kosteudelta sekä tippu- ja roiskevedeltä.
- ⊙ Laitetta, yhdysjohtoa ja verkkolaitetta ei saa upottaa veteen tai muihin nesteisiin.

- ⊙ Jos laitteeseen pääsee nestettä, on verkkolaite irrotettava välittömästi. Sen jälkeen laite on annettava tarkastaa, ennen kuin se otetaan uudelleen käyttöön.
- ⊙ Älä käytä laitetta märin käsin.
- ⊙ Irrota verkkolaite käytön jälkeen. Laitteen lähellä oleva vesi tarkoittaa aina vaaraa, myös silloin kun hiustenleikkuria ei ladata.
- ⊙ Lisäsuojaksi suositellaan virtapiiriin vikavirtasuojalaitteen (RCD) asentamista, jonka mitoituksen laukaisuvirta on enintään 30 mA. Kysy neuvoa sähköasentajaltasi. Asennuksen saa antaa ainoastaan ammattitaitoisen sähköasentajan suoritettavaksi.



VAARA sähköiskusta

Seuraavat turvallisuusohjeet koskevat **liitettyä latausasemaa**.

- ⊙ Tarkasta laite ja yhdysjohto säännöllisesti vaurioiden varalta. Älä ota laitetta käyttöön, jos laitteessa tai yhdysjohdossa on näkyviä vaurioita tai jos laite on aiemmin päässyt putoamaan.
- ⊙ Liitä verkkolaite vain säännönmukaisesti asennettuun ja helposti saavutettavaan pistorasiaan, jonka jännite vastaa tyyppikilvessä olevaa arvoa. Pistorasian on oltava myös liittämisen jälkeen helposti saavutettava.
- ⊙ Asettele yhdysjohto siten, ettei kukaan voi astua sen päälle, jäädä siihen kiinni tai kompastua siihen.
- ⊙ Pidä huolta siitä, ettei yhdysjohto pääse vaurioitumaan:
 - Pidä yhdysjohto loitolla kuumista pinnoista ja terävistä kulmista.
 - Pidä huolta siitä, ettei yhdysjohto joudu puristuksiin eikä litistetyksi.
 - Älä kierrä yhdysjohtoa laitteen ympärille. Kaapeli voi murtua.
- ⊙ Irrottaaksesi verkkolaitteen pistorasiasta, vedä aina verkkolaitteesta, äläkä koskaan yhdysjohdosta.

- ⊙ Irrota verkkolaite pistorasiasta, ...
 - jokaisen käyttökerran jälkeen,
 - jokaisen latauksen jälkeen,
 - jos sattuu häiriö,
 - ennen kuin puhdistat laitteen, ja
 - aina ukonilmalla.
- ⊙ Varmista, että verkkolaitetta ei voi liittää uudelleen verkkoon puhdistuksen aikana.
- ⊙ Turvateknisistä syistä laitteen rakenteeseen ei saa tehdä muutoksia. Myöskään yhdysjohtoa ei pidä uusia itse. Vie laite kunnostettavaksi aina valtuutettuun asiakaspalveluun.
- ⊙ Käytä ainoastaan alkuperäistä verkkopistokkeen sovitinta.
- ⊙ Käytä ainoastaan alkuperäisiä varaosia, joita voit tilata asiakaspalvelusta (katso tämän käyttöohjeen kääntöpuoli). Jos yhdysjohto on vaurioitunut tai litistynyt, se on vaihdettava kokonaan pistokeverkkolaitteen kanssa.



VAROITUS AKUISTA

- ⊙ Suojaa akkua mekaanisilta vaurioilta. **Palovaara!**
- ⊙ Älä aseta laitetta alttiiksi suoralle auringonvalolle tai kuumuudelle. Ympäristön lämpötila ei saa alittaa -10 °C eikä ylittää +40 °C.
- ⊙ Laitteessa olevia latauskontakteja ei saa liittää metallisten esineiden kautta.
- ⊙ Lataa laitteeseen kiinteästi rakennettu akku ainoastaan alkuperäisillä lisäosilla.
- ⊙ Laitetta saa käyttää vain alkuperäisellä verkkolaitteella  T10.
- ⊙ Jos akusta valuu elektrolyyttinestettä, vältä kontaktia silmien, limakalvojen ja ihon kanssa. Huuhtelee kyseessä olevat kohdat runsaalla puhtaalla vedellä ja hakeudu lääkärin hoitoon. Elektrolyyttineste voi aiheuttaa ärsytystä.

- ⊙ Laitteessa on litiumioniakku.
 - Laitetta ei saa avata!



VAROITUS loukkaantumisesta leikkaamalla

- ⊙ Älä käytä laitetta vaurioituneen tai murtuneen teräpään kanssa.
- ⊙ Teräpäästä ei saa purkaa osiin.
- ⊙ Älä tartu teräpään tai sen sisään laitteen ollessa käynnissä.
- ⊙ Laitteen on oltava poiskytkettynä:
 - kun asetat tai irrotat ohjauskamman.
 - kun et pidä laitetta kädessä, esim. kun keskeytät leikkaamisen hetkeksi.
 - ennen kuin irrotat tai asetat teräpään,
 - ennen kuin puhdistat laitteen.
- ⊙ Käytä vain alkuperäisiä ohjauskampoja.
- ⊙ Älä käytä vaurioitunutta ohjauskampaa.

HUOMIO: aineelliset vahingot

- ⊙ Teräpää on tarkkuusosa. Suojaa sitä vaurioilta.
- ⊙ Teräpää on säännöllisesti puhdistettava ja öljyttävä teräpään ja moottorin ylenmääräisen kulumisen välttämiseksi (Katso "Puhdistus ja hoito" sivulla 112).
- ⊙ Väkeviä tai hankaavia puhdistusaineita ei saa käyttää.
- ⊙ Latausasema on varustettu pitävillä muovijaloilla. Koska huonekaluja pinnoitetaan monilla eri maaleilla ja muoveilla ja käsitellään erilaisilla hoitoaineilla, ei ole täysin poissuljettavissa, että joissakin näistä aineista on ainesosia, jotka vahingoittavat ja pehmentävät muovijalkoja. Aseta laitteen alle tarvittaessa pitävä alusta.

- ⊙ Suojaa laitetta kuumuudelta (esim. suoralta auringonvalolta), kemiallisilta aineilta (esim. permanenttiaine) ja mekaanisilta vaurioilta (esim. putoamisen seurauksena).

Konedirektiivin 2006/42/EY mukaiset tiedot

A-painotettu päästöäänepainetaso työskentelypaikalla 1 m:n etäisyydellä, $L_{pA} \leq 70$ dBA

mitattu maksimi melupäästöarvo mukaan lukien mittausepävarmuus EN ISO 4871 mukaan. Arvojen määrittäminen EN 60704-2-9 mukaan EN 60704-1 perusteella

Käsiin ja käsivarsiin kohdistuvan värinän kokonaisarvo, $a_h < 2,5$ m/s²

mitattu maksimi värinän kokonaisarvo mukaan lukien mittausepävarmuus. Arvojen määrittäminen EN ISO 5349-1/2 mukaan

Osien kuvaus

- | | | | |
|---|---------------------------------|----|--|
| 1 | Latauskontaktit | 8 | Vapautuspainike |
| 2 | Latausasema | 9 | Verkkopistokkeen sovitin (vaihdettava, kuva: EURO-malli) |
| 3 | Latausnäyttö | 10 | Yhdysjohto |
| 4 | Päälle-/pois päältä-kytkin | 11 | Kampaosa |
| 5 | Teräpää | 12 | Öljypullo |
| 6 | Latauskontaktit laitteessa | 13 | Puhdistusharja |
| 7 | Pistokeverkkoalaite (malli T10) | | |

3 Valmistelu

3.1 Verkkopistokkeen sovittimen vaihto

Laite toimitetaan verkkopistokkeen sovittimella **9**. Muita verkkopistokkeen sovittimia voit tilata asiakaspalvelusta (katso palveluosoite tämän käyttöohjeen kääntöpuolella).



VAROITUS!

- ⊙ Käytä ainoastaan alkuperäistä verkkopistokkeen sovittinta **9**.
- ⊙ Irrota verkkolaite **7** pistorasiasta ennen verkkopistokkeen sovittimen **9** vaihtamista.
- ⊙ Varmista, että verkkolaitetta **7** ei voi liittää uudelleen verkkoon puhdistuksen aikana.

OHJE: huomioi, ettet väännä pieniä tappeja verkkolaitteessa **7**.

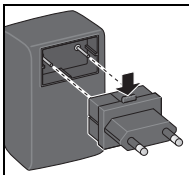

1. Paina vapautuspainike **8** sisään ja vedä asennettu verkkopistokkeen sovitin **9** irti.
2. Aseta tarvittava verkkopistokkeen sovitin **9** verkkolaitteeseen **7**. Huomioi, että vapautuspainike **8** on ylhäällä ja kiinnittyä kuuluvasti.

3.2 Lataus

Laite ei ole vielä käyttövalmis, kun se toimitetaan.

Varmista ennen Hiustenleikkuri hiustenleikkurin liittämistä pistorasiaan, että verkkojännite vastaa tyyppikilvessä olevaa jännitteen arvoa.

Ennen ensimmäistä käyttöä laitetta tulisi ladata 2 tuntia.

Laitteen "ylilataus" ei ole mahdollista.



VAROITUS!

- ⊙ Tarkasta ennen pistokeverkkolaitteen **7** liittämistä, että pistorasian verkkojännite vastaa tyyppikilvessä olevaa arvoa.
- Liitä pistokeverkkolaite **7** pistorasiaan.
- Aseta latausasema **2** tasaiselle alustalle.
- Huomioi, että päälle-/pois päältä-kytkin **4** on ladattaessa kohdassa **0**.
- Aseta laite latausasemaan. Laite asettuu itse paikalleen ja ladataan. Vihreä latausnäyttö **3** vilkkuu latauksen aikana. Kun akku on täysin ladattu, latausnäyttö palaa jatkuvasti.

4 Käyttö

4.1 Päälle- ja pois päältä-kytkentä

- Kuva A: laitteen päällekytkentää varten työnnä päälle-/pois päältä-kytkin **4** eteen.
- Laitteen poiskytkentää varten työnnä päälle-/pois päältä-kytkin kohtaan **0**.

4.2 Kampaosa

- Kuva B: kytke hiustenleikkuri pois päältä ja työnnä kampaosaa **11** teräpäähän **5**, kunnes se kiinnittyy paikalleen.
- Sitten voit leikata hiukset hiustenleikkurilla totuttuun tapaan.
- Kuva C: kampaosan **11** voi säätää 4 eri leikkauspituuteen (n. 3 - 6 mm).
Työnnä se tätä varten teräpäällä **5** haluttuun asemaan.
Mitä enemmän kampaosaa **11** työnnetään sisään, sitä lyhyempi on leikkauspituus.

5 Puhdistus ja hoito

Varmistaaksesi hiustenleikkurisi moitteettoman toiminnan ja täyden suorituskyvyn, puhdista ja öljyä laite säännöllisesti.

Teräpäähän puhdistus ja öljyminen

Kerran päivässä tulisi teräpää **5** puhdistaa perusteellisesti ja öljytä, kun käytät laitetta säännöllisesti.

- Kytke laite pois päältä.
- Irrota tarvittaessa kampaosa **11**.
- Poista hiukset puhdistusharjalla **13**.
- Kuva D: öljyä kohdat, joissa alempi ja ylempi leikkuuterä kohtaavat.

Teräpäähän poistaminen

Säännöllisin väliajoin tulisi teräpää **5** poistaa myös hiusjäämien puhdistamiseksi sisäosasta varovasti puhdistusharjan **13** avulla.

- Varmista, että päälle-/pois päältä-kytkin **4** on kohdassa **0**.
- **Poistaminen:** Kuva E: paina yläpuolelta peukalolla teräpää **5** irti laitteesta.
- **Asettaminen:** aseta teräpää **5** alhaalta ja liikuta sitä ylöspäin, kunnes se kiinnittyy paikalleen.

Teräpäähän vaihtaminen

Teräpää **5** on kuluva osa. Hyvästä hoidosta huolimatta tulee sen leikkausteho heikkenemään. Vaihda teräpää silloin. Teräpäähän voi tilata yksittäin varaosana asiakaspalvelusta. Lähimmän vastaavan asiakaspalvelun osoitteen ja puhelinnumeron löydät tämän käyttöohjeen kääntöpuolelta.

Laitteen puhdistaminen

- Pyyhi laite ajoittain kostealla liinalla ja kuivaa sen jälkeen.

Latauskontaktien puhdistaminen

Kun latauskontaktit **6** laitteessa tai latauskontaktit **1** latausasemalla **2** ovat likaantuneet, saattaa lataustoiminto keskeytyä tai estyä.

- Puhdista latauskontaktit **6** alkoholilla tai sprillä kostutetulla vanutupolla tai liinalla.

Akun hoito

- Huomioi, että laitetta **ei** aseteta sivuun päällekytkettynä, kun akku on tyhjä.
- Huomioi, että laite on poiskytkettynä (päälle-/pois päältä-kytkin kohdassa **0**), kun asetat sen latausasemaan **2**.

6 Palvelu

Nykyisen teknisen tietämyksen mukaisesti elektroteknisten laitteiden osissa tahtuu tietyssä määrin ajasta riippuvaa kulumista.

Laitteesi moitteettoman toiminnan ja turvallisuuden varmistamiseksi se on tarkastettava säännöllisesti maakohtaisten lakisäätöiden määräysten mukaisesti - vähintään kuitenkin 2 vuoden välein.

7 Hävittäminen



Tähän laitteeseen liitettyä akkua ei saa laittaa kotitalousjätteisiin. Laite ja sisäänrakennettu akku on hävitettävä asianmukaisella tavalla.



Tuotteessa on elektronisia komponentteja ja / tai paristoja. Älä hävitä laitetta kotitalousjätteiden mukana, vaan vie se kierrätystä varten kunnalliseen keräyspisteeseen.

8 Tekniset tiedot

Tuote	Tyyppi OT 14
Verkkosovitin	Tyyppi: T10
Sisäänmeno	100 - 240V; 50-60 Hz
Ulostulo	4 V === / 700mA
Leikkauspituus	0,3 mm / 0.01 in
Mitat (P x L x K)	146 x 30 x 38 mm 5.75 x 1.18 x 1.5 in
Paino (käsiosa)	120 g / 0.26 lbs

Verkkosovitin

Julkaistut tiedot	Arvo ja tarkkuus	Yksikkö
Ansmann AG Industriestraße 10 97959 Assamstadt Germany Rek. Amtsgericht: Ulm HRB B721168	–	–
Malli: SEH0400700V / T10	–	–
Tulojännite	100 – 240	V
Vaihtovirran tulotaajuus	50 – 60	Hz
Lähtöjännite	4	V
Lähtövirta	0,7	A
Lähtöteho	2,8	W
Keskimääräinen tehokkuus käytössä	73,57	%
Tehokkuus vähäisellä kuormituksella (10 %)	Ei sovellettavissa	%
Tehonkulutus ilman kuormaa	0,02	W

Oikeudet teknisiin muutoksiin pidätetään.

Tämän ohjeen kuvat voivat olla erilaisia.
Sarjanumero löytyy kotelosta teräpään ollessa poistettuna.



CE-vaatimustenmu-
kaisuusmerkintä

9 FCC ohje (Federal Communications Commission, USA)

Tämä laite on FCC-sääntöjen osan 15 mukainen. Käyttöä koskevat seuraavat kaksi ehtoa: (1) Tämä laite ei saa aiheuttaa haitallisia häiriöitä ja (2) tämän laitteen on hyväksyttävä kaikki vastaanotetut häiriöt, mukaan lukien häiriöt, jotka voivat aiheuttaa ei-toivottua toimintaa.

OHJE: tämä laite on testattu ja sen on todettu noudattavan luokan B digitaalisille laitteille asetettuja raja-arvoja FCC-sääntöjen osan 15 mukaisesti. Nämä rajat on suunniteltu antamaan kohtuullinen suoja haitallisia häiriöitä vastaan asennettaessa laite asuinympäristöön. Tämä laite tuottaa, käyttää ja voi säteillä radiotaajuusenergiaa ja jos laitetta ei ole asennettu tai sitä ei käytetä ohjeiden mukaisesti, se voi aiheuttaa haitallisia häiriöitä radioviestintään. Mikään ei kuitenkaan takaa, ettei tietyissä asennuksissa voisi aiheutua häiriöitä. Jos tämä laite aiheuttaa haitallisia häiriöitä radio- tai televisiolähetysten vastaanottoon, mikä voidaan todeta kytkemällä ja katkaisemalla laitteen virta, käyttäjän on suositeltavaa yrittää korjata häiriöitä yhdellä tai useammalla seuraavista keinoista:

- Muuta vastaanottoantennin suuntaa tai paikkaa.
- Suurena laitteen ja vastaanottimen välistä etäisyyttä.
- Liitä laite toiseen pistorasiaan niin, etteivät laite ja vastaanotin ole samassa virtapiirissä.
- Kysy neuvoja myyjältä tai kokeneelta radio- tai televisioteknikolta.

VARO: FCC-sääntöjen osan 15 mukaisten luokan B digitaalisten laitteiden raja-arvojen noudattamiseksi tämän laitteen on vastattava luokan B raja-arvoja. Kaikkien oheislaitteiden on oltava suojattuja ja maadoitettuja. Käyttö ei-sertifioitujen oheislaitteiden tai suojaamattomien kaapeleiden kanssa voi aiheuttaa radio- tai vastaanottohäiriöitä.

MUUNNOS: kaikki muutokset ja muunnokset, joita tämän laitteen takuu ei ole nimenomaisesti hyväksynyt, voivat mitätöidä käyttäjän oikeuden käyttää tätä laitetta.

10 Takuu

Hyvä asiakas,

myönnämme tuotteillemme kahdenkymmenen neljän kuukauden lakisääteisen takuun ostopäivästä lukien kaikille vioille, jotka aiheutuvat materiaali- tai valmistusvirheistä.

- Jos odotusten vastaisesti tämän ajanjakson kuluessa tässä laitteessa ilmenee virhe, takaamme laitteelle valintamme mukaan joko korjaamisen tai sen vaihtamisen virheettömään laitteeseen.
- Takuusuoritukset edellyttävät alkuperäisen laskun tai ostokuitin esittämistä. Säilytä ostokuitti todisteeksi ostopäivämäärästä.
- Takuu ei kata vaurioita, jotka aiheutuvat asiattomasta käytöstä tai normaalista kulumisesta.
- Takuu raukeaa myös silloin, kun laitteeseen on tehty korjauksia muiden kuin valtuutetun huoltopisteen toimesta tai kun asennuksessa on käytetty vieraita tuotteita.
- Takuu ei kata virheitä, jotka vaikuttavat tuotteen arvoon ja käyttökelpoisuuteen vain vähäpätöisessä määrin.
- Kulutvat osat eivät kuulu takuun piiriin. Tyypillisiä osia, jotka ovat säännöllisen kulumisen kohteena, eivätkä siten kuulu takuumme piiriin, ovat erityisesti akku ja teräpää.
- Ota takuutapauksessa yhteyttä vastaavaan palveluun; palveluosoitteen löydät tämän käyttöohjeen kääntöpuolelta.

Profftrimmer OT14

Denne trimmeren gir deg det beste av dagens teknologi, og den er både innovativ og designorientert. Da vi utviklet denne profftrimmeren, tok vi hensyn til de krav som stilles i en profesjonell salong. Trimmeren er spesielt egnet til å kutte presise konturer.

1. VIKTIGE SIKKERHETSANVISNINGER



FARE: ved bruk av elektriske apparater, bør grunnleggende sikkerhetstiltak alltid følges, inkludert følgende:

LES ALLE ANVISNINGENE FØR BRUK

- ⊙ Det kreves nøye tilsyn når denne enheten brukes av, på eller i nærheten av barn eller personer med bestemte funksjonshemninger.
- ⊙ Bruk denne enheten kun til det tiltenkte formålet som beskrevet i denne håndboken. Bruk kun tilbehør som er anbefalt av produsenten.

- ⊙ Bruk aldri denne enheten hvis den ikke fungerer som den skal, har falt ned eller er skadet. Lever enheten inn til et servicesenter for inspeksjon og reparasjon.
- ⊙ Ikke bruk denne enheten utendørs der det brukes aerosolprodukter (spray) eller hvor oksygen administreres.
- ⊙ Ikke bruk dette apparatet med skadet eller brukket kam, da dette kan føre til skade.
- ⊙ Bruk kun det originale medfølgende støpselet til vekselstrøm.

TA VARE PÅ DENNE HÅNDBOKEN

2 Sikkerhet

Les bruksanvisningen, særlig kapittelet «Sikkerhet», nøye før du tar apparatet i bruk. Dette beskytter deg mot mulige farer samt beskytter apparatet mot skader ved feilbetjening.

Ta vare på bruksanvisningen. Hvis apparatet overleveres til en tredjeperson, må bruksanvisningen følge med. Bruksanvisningen er en del av produktet.

Begreper

Hvis det er nødvendig, brukes følgende advarsler i bruksanvisningen:



FARE!

Symbolet, i forbindelse med merknaden «Fare», betyr høy risiko. Manglende overholdelse av å følge advarselen resulterer i dødsfall eller alvorlig skade.



ADVARSEL!

Symbolet, sammen med merknaden «Advarsel», betyr middels risiko. Manglende overholdelse av å følge advarselen kan resultere i dødsfall eller alvorlig skade.



OBS!

Symbolet, sammen med merknaden «Forsiktig», betyr lav risiko. Manglende overholdelse av å følge advarselen kan resultere i mindre eller moderat skade.

OBS:

Mulig fare for skade på enheten.

MERK: situasjoner og særegenheter man må ta hensyn til når man håndterer apparatet.

Tiltenkt bruk

- ⊙ Denne trimmeren skal kun brukes til å klippe hodehår på mennesker.
- ⊙ Apparatet skal kun brukes innendørs!
- ⊙ **Apparatet er ment for profesjonell bruk i frisør-/barbersalonger.**

Forutsigbar misbruk

- ⊙ Bruk trimmeren kun til å klippe hodehår på mennesker. Den må ikke brukes på andre kroppsdeler, dyr eller gjenstander.
- ⊙ Ikke bruk trimmeren på vått hår.

Instruksjoner for sikker drift

- ⊙ Apparatet er ment for profesjonell bruk.
- ⊙ Apparatet har et innebygget batteri som ikke kan byttes ut.
- ⊙ Bruk kun den avtakbare adapteren som følger med denne enheten for å lade batteriet.
- ⊙ **FARE!** Ikke bruk dette apparatet i nærheten av badekar, dusj, vask eller andre beholdere som inneholder vann.
- ⊙ **ADVARSEL!** Hold apparatet tørt.



- ⦿ Dette apparatet kan brukes av barn fra åtte år og oppover samt av personer med nedsatte fysiske, sensoriske eller mentale evner eller manglende erfaring og/eller kunnskap hvis de er under oppsyn eller har fått opplæring i hvordan apparatet skal brukes på en sikker måte og forstår hvilke farer som kan oppstå. Barn skal ikke leke med apparatet. Ikke la barn rengjøre eller vedlikeholde apparatet uten tilsyn av voksne.
- ⦿ Hvis strømforsyningen (inkl. strømledningen) blir skadet, må strømforsyningen byttes ut av produsenten eller kundeservice, slik at det ikke oppstår farlige situasjoner.

- ⦿ Vær oppmerksom på informasjonen om rengjøring og pleie av apparatet (se «Rengjøring og pleie» på side 122).
- ⦿ Etter lang tids bruk kan knivhodet bli varmt.



FARE grunnet smådeler som kan svelges

- ⦿ Toppen på oljeflasken er en smådel som kan svelges. Ikke la barn under 36 måneder komme i kontakt med den.



FARE for barn

- ⦿ Emballasjematerialet skal ikke lekes med. Barn skal ikke leke med plastposene. Det kan innebære kvelningsfare.



FARE for elektrisk støt grunnet fukt

Følgende sikkerhetshenvisninger gjelder for den **tilkoblede laderen**.

- ⦿ Ikke bruk dette apparatet i nærheten av badekar, dusj, vask eller andre beholdere som inneholder vann.
- ⦿ Ikke legg apparatet slik at det kan komme i kontakt med vann mens det er tilkoblet.

- ⊙ Hvis apparatet ved uhell skulle falle ned i vann, må du trekke ut støpselet umiddelbart og først deretter hente apparatet opp fra vannet. Avslutt bruken av apparatet hvis dette skjer, og la et autorisert verksted kontrollere det.
- ⊙ Beskytt apparatet mot fukt, dryppende vann og vannsprut.
- ⊙ Apparatet, ledningen og støpselet skal ikke legges ned i vann eller andre væsker.
- ⊙ Hvis det kommer væske inn i apparatet, må du umiddelbart trekke ut støpselet. La apparatet kontrolleres før det tas i bruk igjen.
- ⊙ Ikke bruk apparatet med våte hender.
- ⊙ Trekk ut støpselet etter bruk. Vann i nærheten medfører fare, også når trimmeren ikke lades.
- ⊙ Som ekstra beskyttelse anbefales det å installere en jordfeilbryter (FI/RCD) med en nominell trippestrøm på maks 30 mA i strømkretsen. Spør en elektriker om råd. Sørg for at installeringen kun utføres av en autorisert elektriker.



FARE grunnet elektrisk støt

Følgende sikkerhetshenvisninger gjelder for den **tilkoblede laderen**.

- ⊙ Kontroller apparatet og ledningen regelmessig for skader. Ikke bruk apparatet hvis apparatet eller ledningen har synlige skader, eller hvis apparatet har falt i gulvet.
- ⊙ Sett støpselet kun i en riktig installert, lett tilgjengelig stikkontakt, som har en spenning som tilsvarer informasjonen på støpselets typeskilt. Stikkontakten må også være lett tilgjengelig etter tilkobling.
- ⊙ Legg ledningen slik at ingen kan trække på den, bli hengende fast eller snuble i den.

- ⊙ Pass på at ledningen ikke blir skadet:
 - Hold ledningen unna varme overflater og skarpe kanter.
 - Pass på at ledningen ikke kommer i klem.
 - Ikke vikle ledningen rundt apparatet. Den kan brette.
- ⊙ Når du skal trekke støpselet ut av stikkontakten skal du alltid trekke i støpselet, aldri i ledningen.
- ⊙ Trekk støpselet ut av stikkontakten, ...
 - etter hver bruk,
 - etter hver lading,
 - når det oppstår en feil,
 - før du rengjør apparatet og
 - ved lyn og torden.
- ⊙ Forviss deg om at støpselet ikke kan stikkes tilbake i kontakten mens det gjøres rent.
- ⊙ Ikke utfør noen forandringer på apparatet, slik at du unngår farlige situasjoner. Ledningen skal heller ikke byttes ut. Sørg for at reparasjoner kun utføres av autorisert kundeservice.
- ⊙ Bruk alltid den originale strømadapteren.
- ⊙ Bruk kun originale reservedeler som kan bestilles hos kundeservice (se baksiden av denne bruksanvisningen). Hvis ledningen er skadet eller klemmt, må den skiftes ut i sin helhet sammen med nettdelen.



ADVARSEL om batterier

- ⊙ Beskytt batteriet mot mekaniske skader. **Brannfare!**
- ⊙ Ikke utsett apparatet for direkte sollys eller varme. Omgivelsestemperaturen skal ikke underskride $-10\text{ }^{\circ}\text{C}$ og ikke overskride $+40\text{ }^{\circ}\text{C}$.
- ⊙ Ladekontaktene på apparatet må ikke forbindes med metallgjenstander.
- ⊙ Batteriet som sitter i apparatet, skal kun lades med originalt tilbehør.
- ⊙ Apparatet skal kun brukes med det originale støpselet  T10.
- ⊙ Hvis det skulle renne elektrolyttoppløsning ut av batteriet, skal du unngå kontakt med øyne, slimhinner og hud. Skyll straks berørte områder med rikelig med klart vann, og oppsøk lege. Elektrolyttoppløsningen kan forårsake irritasjon.
- ⊙ Apparatet inneholder et litium-ion-batteri.
 - Dette apparatet må ikke åpnes!



ADVARSEL om kuttskader

- ⊙ Ikke bruk apparatet med skadet eller brukket knivhode.
- ⊙ Knivhodet skal ikke tas fra hverandre.
- ⊙ Ikke ta tak i eller på knivhodet når apparatet er slått på.
- ⊙ Apparatet må være skrudd av:
 - når du setter på eller tar av en avtakbar kam.
 - når du legger fra deg apparatet, f.eks. hvis du tar en kort pause i hårklyppingen.
 - før du skal ta av eller sette på knivhodet og
 - før du rengjør apparatet.
- ⊙ Bruk kun originale avtakbare kammer.

- ⊙ Ikke bruk en avtakbar kam som er skadet.

OBS: materielle skader

- ⊙ Knivhodet er en presisjonsdel. Beskytt det mot skader.
- ⊙ For å unngå økt slitasje på knivhodet og motoren må knivhodet regelmessig rengjøres og smøres (se «Rengjøring og pleie» på side 122).
- ⊙ Ikke bruk sterke eller slipende rengjøringsmidler.
- ⊙ Laderen er utstyrt med sklisikre plastføtter. Siden møbler er belagt med blant annet malinger og plast og behandlet med forskjellige pleieprodukter, kan det ikke utelukkes at noen av disse stoffene inneholder komponenter som angriper og mykner plastføttene. Legg om nødvendig et sklisikkert underlag under apparatet.
- ⊙ Beskytt apparatet mot varme (f.eks. direkte sollys), kjemiske substanser (f. eks. permanentmiddel) og mekaniske skader (f. eks. fall).

Angivelser ifølge maskinretningslinje 2006/42/EF

A-an slått emisjonslydtrykknivå på arbeidsplassen på 1 m avstand,
 $L_{pA} \leq 70\text{ dBA}$

Målt maksimal støyemisjonsverdi inkludert måleusikkerheten iht. EN ISO 4871. Stadfesting av verdier ifølge EN 60704-2-9 under hensyntagen til EN 60704-1

Total vibrasjonsverdi som de øverste kroppslemmer utsettes for, $a_h < 2,5\text{ m/s}^2$

målt maksimal total vibrasjonsverdi inkludert måleusikkerheten. Stadfesting av verdier ifølge EN ISO 5349-1/2

Betegnelse på delene

- | | |
|------------------------------------|--|
| 1 Ladekontakter | 8 Opplåsningstast |
| 2 Lader | 9 Strømadapter (kan byttes ut, illustrasjon: EURO-variant) |
| 3 Ladeindikator | 10 Ledning |
| 4 På/av-bryter | 11 Kam |
| 5 Knivhode | 12 Oljeflaske |
| 6 Ladekontakter på apparatet | 13 Rengjøringsbørste |
| 7 Nettdel med støpsel (modell T10) | |

3 Forberedelse

3.1 Bytte strømadapter

Apparatet ble levert med en strømadapter **9**. Andre strømadaptere kan du bestille hos kundeservice (se serviceadressen på baksiden av denne bruksanvisningen).



ADVARSEL!

- ⊙ Bruk alltid den originale strømadapteren **9**.
- ⊙ Trekk støpselet **7** ut av stikkkontakten før du bytter strømadapter **9**.
- ⊙ Forviss deg om at støpselet **7** ikke kan stikkes tilbake i kontakten mens det gjøres rent.

MERK: pass på ikke å bøye de små pinnene på støpselet **7**.

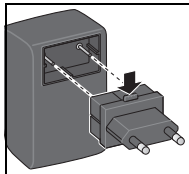

1. Trykk inn opplåsningstasten **8** mens du trekker av den monterte strømadapteren **9**.
2. Plugg strømadapteren **9** inn Li støpselet **7**. Pass på at opplåsningstasten **8** befinner seg øverst og går på plass med et klikk.

3.2 Lading

Når apparatet er helt nytt, må det lades før det kan tas i bruk. Før du kobler trimmeren Trimmer til strømmettet, må du forvise deg om at nettspenningen stemmer overens med den som står på typeskiltet.

Apparatet må lades opp i to timer før det tas i bruk første gang.

Det er ikke mulig å «overlade» apparatet.



ADVARSEL!

- ⊙ Før du setter inn nettdelen med støpsel **7**, skal du kontrollere at nettspenningen til stikkkontakten tilsvarer opplysningene på typeskiltet.

- Stikk nettdelen med støpsel **7** i en stikkontakt.
- Plasser laderen **2** på et jevnt underlag.
- Pass på at på/av-bryteren **4** står på 0 under opplading.
- Sett apparatet inn i laderen. Det posisjonerer seg selv, og blir ladet opp. Den grønne ladeindikatoren **3** blinker under lading. Når batteriet er fulladet, lyser ladeindikatoren konstant.

4 Betjening

4.1 Skru av og på

- Bilde A: for å skru på apparatet skyver du på/av-bryteren **4** forover.
- For å skru av apparatet skyver du på/av-bryteren til 0.

4.2 Kam

- Bilde B: skru av trimmeren, og skyv kammen **11** inn på knivhodet **5** til den går på plass.
 - Deretter kan du klippe håret slik du er vant til med trimmeren.
 - Bilde C: kammen **11** kan stilles på fire forskjellige kuttelengder (ca. 3 til 6 mm). Skyv den til riktig posisjon på knivhodet **5**.
- Jo lenger inn kammen **11** skyves, desto kortere blir kuttelengden.

5 Rengjøring og pleie

For å sikre perfekt funksjon og yteevne for trimmeren bør den rengjøres og smøres regelmessig.

Rengjøring og smøring av knivhodet

Ved regelmessig bruk bør knivhodet **5** rengjøres og smøres **én gang hver dag**.

- Skru av apparatet.
- Ta evt. av kammen **11**.
- Bruk rengjøringsbørsten **13** til å fjerne hår.
- Bilde D: smør punktene der øvre og nedre kuttekniv berører hverandre.

Ta av knivhodet

Med jevne mellomrom bør dessuten knivhodet **5** tas av og hårrester fjernes forsiktig fra innsiden med rengjøringsbørsten **13**.

- Forviss deg om at på/av-bryteren **4** står på 0.
- **Ta av:** Bilde E: skyv knivhodet **5** av apparatet med tommelen ovenfra.
- **Sette på:** sett på knivhodet **5** nederst, og sving det oppover til det går på plass.

Bytte av knivhodet

Knivhodet **5** er en slitasjedel. Selv om det pleies korrekt, vil effekten avta med tiden. Da skal du bytte knivhodet. Knivhoder kan bestilles enkeltvis som reservedel hos kundeservice. Adresse og telefonnummer til nærmeste kundeservice finner du på baksiden av denne bruksanvisningen.

Rengjøring av apparatet

- Av og til bør apparatet tørkes av med en fuktig klut, og deretter tørkes godt.

Rengjøring av ladekontaktene

Smuss på ladekontaktene **6**, apparatet eller ladekontaktene **1** på laderen **2** kan avbryte eller hindre oppladingen.

- Rengjør ladekontaktene **6** med en vattdott eller klut som er dyppet i alkohol eller rødsprit.

Pleie av batteriet

- Pass på at apparatet **ikke** kobles inn når batteriet er tomt.
- Pass på at apparatet er koblet ut (på/av-bryter på 0) når du setter det i laderen **2**.

6 Service

I følge dagens tekniske standarder utsettes deler i elektrotekniske apparater for en viss slitasje over tid.

For å opprettholde feilfri funksjon og sikkerheten for apparatet ditt må det utføres regelmessige kontroller iht. de gjeldende bestemmelsene i det aktuelle landet – og minst annethvert år.

7 Deponering



Batteriet som er integrert i dette apparatet, må ikke kastes sammen med husholdningsavfallet. Apparatet og det innbygde batteriet må kastes på forsvarlig måte.



Produktet inneholder elektroniske komponenter og/eller batterier. Ikke kast apparatet i husholdningsavfallet, men lever det inn til en miljøstasjon for gjenvinning.

8 Tekniske data

Produkt	Type OT 14
Strømadapter	Type: T10
Inngang	100 - 240 V; 50-60 Hz
Utgang	4 V === / 700 mA
Kuttelengde	0,3 mm / 0.01 in
Dimensjoner (L x B x H)	146 x 30 x 38 mm 5.75 x 1.18 x 1.5 in
Vekt (håndstykke)	120 g / 0.26 lbs

Strømadapter

Opplysninger	Verdier og nøyaktighet	Enhet
Ansmann AG Industriestraße 10 97959 Assamstadt, Germany Reg. Tingrett: Ulm HRB B721168	–	–
Modellbetegnelse: SEH0400700V / T10	–	–
Inngangsspenning	100 – 240	V
Inngangsfrekvens vekselstrøm	50 – 60	Hz
Utgangsspenning	4	V
Utgangsstrøm	0,7	A
Utgangseffekt	2,8	W
Gjennomsnittlig effektivitet i bruk	73,57	%
Effektivitet ved liten belastning (10 %)	Ikke relevant	%
Effekttopptak ved nullast	0,02	W

Med forbehold om tekniske endringer.

Illustrasjoner i denne bruksanvisningen kan avvike.
Du finner serienummeret i huset når knivhodet er demontert.



9 FCC-merknad (Federal Communications Commission, USA)

Denne enheten er i samsvar med del 15 av FCC-reglene. Driften er underlagt følgende to betingelser: (1) Denne enheten kan ikke forårsake skadelig interferens, og (2) denne enheten må akseptere all interferens som mottas, herunder interferens som kan forårsake uønsket drift.

MERK: dette apparatet er testet og samsvarer med grensene for en digital enhet i klasse B, i henhold til del 15 av FCC-retningslinjene. Disse grensene har til hensikt å gi rimelig beskyttelse mot skadelig interferens i et boligkompleks. Dette apparatet genererer, bruker og kan utstråle høy frekvens-energi, og dersom det ikke installeres og brukes i henhold til instruksjonene, kan det forårsake skadelig interferens på radiokommunikasjon. Det er imidlertid ingen garanti for at interferens ikke kan oppstå i bestemte installasjoner. Hvis dette apparatet forårsaker skadelig interferens på radio- eller TV-mottak, noe som kan fastslås ved å slå utstyret av og på, oppfordres brukeren til å prøve å utbedre interferensen ved hjelp av ett eller flere av følgende tiltak:

- Snu eller flytt mottakerantennen.

- Øk avstanden mellom enheten og mottakeren.
- Koble apparatet til en stikkontakt til en annen krets enn den mottakeren er koblet til.
- Ta kontakt med forhandleren eller en erfaren radio-/TV-tekniker for å få hjelp.

OBS: for å overholde grensene for en digital enhet i klasse B, i henhold til del 15 av FCC-reglene, må dette utstyret overholde grensene for en digital enhet i klasse B. Alle eksterne enheter må være skjermet og jordet. Drift med ikke-sertifisert periferutstyr eller uskjermede kabler kan føre til radio- eller mottakinterferens.

MODIFIKASJON: enhver endring eller modifikasjon som ikke er uttrykkelig godkjent av denne enhetsgarantien kan ugyldiggjøre retten til brukeren om å bruke denne enheten.

10 Garanti

Kjære kunde,

som produsent gir vi deg en garanti på 24 måneder fra kjøpsdato på våre produkter. Denne gjelder alle mangler som kan knyttes til material- eller produksjonsfeil.

- Hvis det i løpet av denne tiden mot all formodning oppstår en mangel på apparatet, garanterer vi at vi etter eget valg vil reparere eller bytte det ut med et annet, feilfritt apparat.
- Disse tjenestene gjelder kun hvis det kan framlegges kvittering eller en original faktura. Ta vare på kvitteringen for å dokumentere kjøpsdatoen.
- Unntatt fra garantien er skader som er forårsaket av feil bruk og normal slitasje.
- Garantidekningen opphører også hvis det er utført inngrep på produktet av uautoriserte personer eller hvis det er brukt eksterne produkter under monteringen.
- Mangler som kun i liten grad påvirker produktets verdi og bruksevne, dekkes ikke av garantien.
- Slitedeler dekkes ikke av garantien. Eksempler på deler som utsettes for normal slitasje og derfor ikke dekkes av garantien, er batteri og knivhode.
- Ved garantihenvendelser må du ta kontakt med nærmeste autoriserte kundeservice. Serviceadressen finner du på baksiden av denne bruksanvisningen.

Το επαγγελματικό trimmer OT14

Αυτό το trimmer ανταποκρίνεται στο τελευταίο επίπεδο της τεχνολογίας, είναι καινοτόμο και σχεδιαστικά σύγχρονο. Κατά τον σχεδιασμό του έχουν ληφθεί υπόψη οι απαιτήσεις ενός επαγγελματικού trimmer κομμωτηρίου. Το trimmer ενδείκνυται ιδιαίτερα για κοπή ακριβείας των περιγραμμάτων των μαλλιών.

1. ΣΗΜΑΝΤΙΚΕΣ ΥΠΟΔΕΙΞΕΙΣ ΑΣΦΑΛΕΙΑΣ



ΚΙΝΔΥΝΟΣ: κατά τη χρήση ηλεκτρικών συσκευών θα πρέπει να λαμβάνονται πάντα τα βασικά μέτρα προφύλαξης, συμπεριλαμβανομένων των εξής:

ΔΙΑΒΑΣΤΕ ΟΛΕΣ ΤΙΣ ΟΔΗΓΙΕΣ ΠΡΙΝ ΑΠΟ ΤΗ ΧΡΗΣΗ

- ⊙ Εάν αυτή η συσκευή χρησιμοποιείται από ή κοντά σε παιδιά ή άτομα με συγκεκριμένες αναπηρίες, απαιτείται ακριβής επίβλεψη.
- ⊙ Χρησιμοποιείτε αυτή τη συσκευή μόνο για την ενδεδειγμένη χρήση όπως περιγράφεται στις οδηγίες. Χρησιμοποιείτε μόνο εξαρτήματα προτεινόμενα από τον κατασκευαστή.

- ⊙ Μην χρησιμοποιείτε ποτέ αυτή τη συσκευή, όταν δεν λειτουργεί σωστά, έχει πέσει ή υποστεί ζημιά. Φέρτε τη συσκευή για έλεγχο και επισκευή σε ένα κέντρο σέρβις.
- ⊙ Μην χρησιμοποιείτε αυτή τη συσκευή σε υπαίθριους χώρους, όπου χρησιμοποιούνται προϊόντα με αερολύματα (σπρέι) ή όπου εμπλουτίζεται οξυγόνο.
- ⊙ Μην χρησιμοποιείτε αυτή τη συσκευή με μια χτένα που έχει υποστεί ζημιά ή έχει σπάσει, καθώς μπορεί να προκληθούν τραυματισμοί.
- ⊙ Χρησιμοποιείτε μόνο το γνήσιο τροφοδοτικό για εναλλασσόμενο ρεύμα που συνοδεύει τη συσκευή.

ΦΥΛΑΞΤΕ ΑΥΤΕΣ ΤΙΣ ΟΔΗΓΙΕΣ

2 Ασφάλεια

Διαβάστε προσεκτικά τις οδηγίες χρήσης, ειδικά το κεφάλαιο «Ασφάλεια», πριν θέσετε σε λειτουργία τη συσκευή. Έτσι προστατεύετε τον εαυτό σας από πιθανούς κινδύνους και τη συσκευή από ζημιές λόγω λανθασμένης χρήσης. Φυλάξτε αυτές τις οδηγίες χρήσης για να τις συμβουλευτείτε αργότερα. Αν παραδώσετε τη συσκευή σε τρίτους, παρακαλούμε, παραδώστε μαζί και τις οδηγίες χρήσης. Οι οδηγίες χρήσης αποτελούν αναπόσπαστο μέρος του προϊόντος.

Επεξήγηση εννοιών

Στις παρούσες οδηγίες χρήσης χρησιμοποιούνται, εφόσον απαιτείται, οι ακόλουθες προειδοποιήσεις:



ΚΙΝΔΥΝΟΣ!

Το σύμβολο, σε συνδυασμό με την υπόδειξη «Κίνδυνος», σημαίνει μεγάλο κίνδυνο. Η παράβλεψη της προειδοποίησης έχει ως αποτέλεσμα τον θάνατο ή σοβαρό τραυματισμό.



ΠΡΟΕΙΔΟΠΟΙΗΣΗ!

Το σύμβολο, σε συνδυασμό με την υπόδειξη «Προειδοποίηση», σημαίνει μέτριο κίνδυνο. Η παράβλεψη της προειδοποίησης ενδέχεται να έχει ως αποτέλεσμα τον θάνατο ή σοβαρό τραυματισμό.



ΠΡΟΣΟΧΗ!

Το σύμβολο, σε συνδυασμό με την υπόδειξη «Προσοχή», σημαίνει μικρό κίνδυνο. Η παράβλεψη της προειδοποίησης ενδέχεται να έχει ως αποτέλεσμα ελαφρούς ή μέτριους τραυματισμούς.

ΠΡΟΣΟΧΗ!

Πιθανός κίνδυνος ζημιών στη συσκευή.

ΥΠΟΔΕΙΞΗ: περιστατικά και ιδιαιτερότητες που πρέπει να λαμβάνετε υπόψη όταν χειρίζεστε τη συσκευή.

Ενδεξιγμένη χρήση

- ⊙ Αυτό το trimmer επιτρέπεται να χρησιμοποιείται αποκλειστικά και μόνο για κόψιμο ανθρώπινων τριχών κεφαλής.
- ⊙ Η συσκευή είναι σχεδιασμένη μόνο για χρήση σε εσωτερικούς χώρους!
- ⊙ **Η συσκευή έχει σχεδιαστεί για επαγγελματική χρήση σε κομμωτήρια.**

Αναμενόμενη κακή χρήση

- ⊙ Χρησιμοποιείτε το trimmer αποκλειστικά για το κόψιμο ανθρώπινων τριχών κεφαλής, αλλά σε καμία περίπτωση για άλλα μέρη του σώματος, ζώα ή αντικείμενα.
- ⊙ Μη χρησιμοποιείτε το trimmer για βρεγμένα μαλλιά.

Οδηγίες για την ασφαλή λειτουργία

- ⊙ Η συσκευή είναι κατασκευασμένη για επαγγελματική χρήση.
- ⊙ Η συσκευή περιέχει μια επαναφορτιζόμενη μπαταρία, η οποία δεν μπορεί να αντικατασταθεί.

- ⦿ Για τη φόρτιση της επαναφορτιζόμενης μπαταρίας χρησιμοποιείτε μόνο το αφαιρούμενο τροφοδοτικό, το οποίο παραδίδεται με αυτή τη συσκευή.



- ⦿ **ΚΙΝΔΥΝΟΣ!** Μην χρησιμοποιείτε τη συσκευή αυτή κοντά σε μπανιέρες, ντουζιέρες, νιπτήρες και άλλα δοχεία που περιέχουν νερό.
- ⦿ **ΠΡΟΕΙΔΟΠΟΙΗΣΗ!** Διατηρείτε τη συσκευή στεγνή.
- ⦿ Αυτή η συσκευή μπορεί να χρησιμοποιηθεί από παιδιά ηλικίας 8 ετών και άνω, καθώς και από άτομα με μειωμένες σωματικές, αισθητικές ή πνευματικές ικανότητες ή από άτομα με έλλειψη εμπειρίας και γνώσης, αν τους παρέχονται επιτήρηση ή οδηγίες σχετικά με την

ασφαλή χρήση της συσκευής και εάν έχουν κατανοήσει τους πιθανούς κινδύνους. Μην επιτρέπτε στα παιδιά να παίζουν με τη συσκευή. Οι εργασίες καθαρισμού και συντήρησης χρήστη δεν επιτρέπεται να διεξάγονται από παιδιά χωρίς επιτήρηση.

- ⦿ Αν το τροφοδοτικό (συμπερ. του καλωδίου τροφοδοσίας) υποστεί ζημιά, πρέπει να αντικατασταθεί το τροφοδοτικό από τον κατασκευαστή ή το σέρβις του, για να αποφευχθούν πιθανοί κίνδυνοι.
- ⦿ Προσέξτε τις υποδείξεις για τον καθαρισμό και τη φροντίδα της συσκευής (βλέπε “Καθαρισμός και φροντίδα” σελίδα 133).
- ⦿ Μετά από εντατική χρήση μπορεί να καίει η κεφαλή κοπής.



ΚΙΝΔΥΝΟΣ κατάποσης μικρών εξαρτημάτων

- ⊙ Το καπάκι της φιάλης λαδιού είναι εξάρτημα που μπορεί να καταποθεί. Κρατήστε το μακριά από παιδιά ηλικίας κάτω των 36 μηνών.



ΚΙΝΔΥΝΟΣ για παιδιά

- ⊙ Τα υλικά συσκευασίας δεν είναι παιδικά παιχνίδια. Τα παιδιά απαγορεύεται να παίζουν με τις πλαστικές σακούλες. Υφίσταται κίνδυνος ασφυξίας.



ΚΙΝΔΥΝΟΣ ηλεκτροπληξίας λόγω υγρασίας

Οι ακόλουθες υποδείξεις ασφαλείας ισχύουν για τη **συνδεδεμένη βάση φόρτισης**.

- ⊙ Μην χρησιμοποιείτε τη συσκευή αυτή κοντά σε μπανιέρες, ντουζιέρες, νιπτήρες και άλλα δοχεία που περιέχουν νερό.
- ⊙ Μην αποθέτετε ποτέ τη συσκευή κατά τέτοιο τρόπο, ώστε να μπορεί να πέσει στο νερό, όταν είναι συνδεδεμένη.
- ⊙ Εάν ωστόσο η συσκευή πέσει στο νερό, βγάλτε αμέσως το τροφοδοτικό από την πρίζα και μετά βγάλτε τη συσκευή από το νερό. Αν συμβεί κάτι τέτοιο, μη χρησιμοποιείτε πλέον τη συσκευή, παρά δώστε τη για έλεγχο σε ένα εξειδικευμένο κέντρο επισκευών.
- ⊙ Προστατέψτε τη συσκευή από υγρασία και νερό που στάζει ή ψεκάζεται.
- ⊙ Απαγορεύεται η βύθιση της συσκευής, του καλωδίου ηλεκτρικής σύνδεσης και του τροφοδοτικού σε νερό ή άλλα υγρά.
- ⊙ Εάν εισχωρήσει υγρό στη συσκευή, αποσυνδέστε αμέσως το τροφοδοτικό. Πριν από την εκ νέου θέση σε λειτουργία αναθέστε τον έλεγχο της συσκευής.

- ⊙ Μην χειρίζεστε τη συσκευή με βρεγμένα χέρια.
- ⊙ Αποσυνδέετε μετά τη χρήση το τροφοδοτικό. Όταν η συσκευή βρίσκεται κοντά σε νερό, υπάρχει κίνδυνος, ακόμα και όταν το trimmer δεν φορτίζεται.
- ⊙ Ως επιπρόσθετη προστασία συνιστάται η εγκατάσταση ενός ρελέ ασφαλείας (FI/RCD) με ονομαστικό ρεύμα ενεργοποίησης όχι μεγαλύτερο των 30 mA στο κύκλωμα ρεύματος. Συμβουλευτείτε τον ηλεκτρολόγο σας. Αναθέστε την εγκατάσταση μόνο σε εξειδικευμένο ηλεκτρολόγο.



ΚΙΝΔΥΝΟΣ ηλεκτροπληξίας

Οι ακόλουθες υποδείξεις ασφαλείας ισχύουν για τη **συνδεδεμένη βάση φόρτισης**.

- ⊙ Ελέγχετε τακτικά τη συσκευή και το καλώδιο ηλεκτρικής σύνδεσης για ζημιές. Μη θέτετε τη συσκευή σε λειτουργία, αν η συσκευή ή το καλώδιο ηλεκτρικής σύνδεσης παρουσιάζουν εμφανείς ζημιές ή αν η συσκευή έχει προηγουμένως πέσει κάτω.
- ⊙ Συνδέετε το τροφοδοτικό μόνο σε πρίζα που έχει εγκατασταθεί σύμφωνα με τους κανονισμούς και της οποίας η τάση συμφωνεί με τα στοιχεία της πινακίδας τύπου. Η πρίζα πρέπει να συνεχίσει να είναι εύκολα προσβάσιμη και μετά τη σύνδεση.
- ⊙ Περάστε το καλώδιο ηλεκτρικής σύνδεσης με τέτοιο τρόπο, ώστε να μην υπάρχει κίνδυνος να το πατήσει κανείς, να εμπλακεί σε αυτό ή να σκοντάψει επάνω του.
- ⊙ Προσέχετε ώστε να μην υποστεί ζημιά το καλώδιο ηλεκτρικής σύνδεσης:
 - Κρατήστε το καλώδιο ηλεκτρικής σύνδεσης μακριά από καυτές επιφάνειες και αιχμηρές ακμές.
 - Φροντίστε ώστε να μην παγιδεύετε ή συνθλίβετε το καλώδιο ηλεκτρικής σύνδεσης.

- Μην τυλίγετε το καλώδιο ηλεκτρικής σύνδεσης γύρω από τη συσκευή. Ενδέχεται να κοπεί το καλώδιο.
- ⊙ Για να αποσυνδέσετε το τροφοδοτικό από την πρίζα, τραβάτε πάντα από το τροφοδοτικό, ποτέ από το καλώδιο ηλεκτρικής σύνδεσης.
- ⊙ Αποσυνδέετε το τροφοδοτικό από την πρίζα, ...
 - μετά από κάθε χρήση,
 - μετά από κάθε διαδικασία φόρτισης,
 - σε περίπτωση που παρουσιαστεί βλάβη,
 - πριν από τον καθαρισμό της συσκευής και
 - σε περίπτωση καιρικής κατάστασης.
- ⊙ Βεβαιωθείτε ότι δεν θα μπορεί να συνδεθεί ξανά στην πρίζα το τροφοδοτικό κατά τη διάρκεια του καθαρισμού.
- ⊙ Για την αποφυγή κινδύνων, μην πραγματοποιείτε τροποποιήσεις στη συσκευή. Επίσης δεν επιτρέπεται να αντικαθιστάτε μόνοι σας το καλώδιο ηλεκτρικής σύνδεσης. Αναθέτετε τις επισκευές αποκλειστικά και μόνο στο εξουσιοδοτημένο σέρβις.
- ⊙ Χρησιμοποιείτε αποκλειστικά τους γνήσιους αντάππορες φινις τροφοδοσίας.
- ⊙ Χρησιμοποιείτε αποκλειστικά γνήσια ανταλλακτικά, τα οποία μπορείτε να παραγγείλετε από το σέρβις (βλέπε πίσω πλευρά αυτών των οδηγιών χρήσης). Εάν το καλώδιο ηλεκτρικής σύνδεσης έχει υποστεί ζημιά ή έχει συνθλιβεί, πρέπει να αντικατασταθεί ολόκληρο μαζί με το τροφοδοτικό με φινις.



ΠΡΟΕΙΔΟΠΟΙΗΣΗ για επαναφορτιζόμενες μπαταρίες

- ⊙ Προστατέψτε την επαναφορτιζόμενη μπαταρία από μηχανικές ζημιές. **Κίνδυνος πυρκαγιάς!**

- ⊙ Μην εκθέτετε τη συσκευή σε άμεση ηλιακή ακτινοβολία ή υψηλή θερμοκρασία. Η θερμοκρασία περιβάλλοντος δεν πρέπει να είναι χαμηλότερη από -10 °C ή υψηλότερη από +40 °C.
- ⊙ Οι επαφές φόρτισης στη συσκευή δεν επιτρέπεται να συνδέονται μέσω μεταλλικών αντικειμένων.
- ⊙ Φορτίζετε την επαναφορτιζόμενη μπαταρία που είναι μόνιμα τοποθετημένη στη συσκευή μόνο με τα γνήσια αξεσουάρ.
- ⊙ Η συσκευή επιτρέπεται να λειτουργεί μόνο με το γνήσιο τροφοδοτικό  T10.
- ⊙ Εάν από την επαναφορτιζόμενη μπαταρία διαρρεύσει ηλεκτρολυτικό διάλυμα, αποφύγετε την επαφή με τα μάτια, τις βλεννογόνους και το δέρμα. Ξεπλύνετε αμέσως περιοχές που τυχόν επηρεάστηκαν με αρκετό άφθονο νερό και καλέστε γιατρό. Το ηλεκτρολυτικό διάλυμα μπορεί να προκαλέσει ερεθισμούς.
- ⊙ Η συσκευή περιέχει μια επαναφορτιζόμενη μπαταρία ιόντων λιθίου.
 - Απαγορεύεται το άνοιγμα αυτής της συσκευής!



ΠΡΟΕΙΔΟΠΟΙΗΣΗ για τραυματισμούς από κοπή

- ⊙ Μη χρησιμοποιείτε τη συσκευή με κεφαλή κοπής που έχει υποστεί ζημιά ή έχει σπάσει.
- ⊙ Δεν επιτρέπεται η αποσυναρμολόγηση της κεφαλής κοπής.
- ⊙ Μη βάζετε τα χέρια σας μέσα ή έξω στην κεφαλή κοπής όσο είναι ενεργοποιημένη η συσκευή.

- ⊙ Η συσκευή πρέπει να είναι απενεργοποιημένη:
 - όταν τοποθετείτε ή αφαιρείτε μια χτένα.
 - όταν αφήνετε τη συσκευή από το χέρι, π.χ. όταν διακόπτετε παροδικά τη διαδικασία κοπής.
 - πριν αφαιρέσετε ή τοποθετήσετε την κεφαλή κοπής,
 - πριν από τον καθαρισμό της συσκευής.
- ⊙ Χρησιμοποιείτε μόνο γνήσιες χτένες.
- ⊙ Μην χρησιμοποιήσετε χτένα που έχει υποστεί ζημιά.

ΠΡΟΣΟΧΗ: υλικές ζημιές

- ⊙ Η κεφαλή κοπής είναι ένα εξάρτημα ακριβείας. Προστατέψτε το από ζημιές.
- ⊙ Για την αποφυγή αυξημένης φθοράς της κεφαλής κοπής και του μοτέρ, πρέπει να καθαρίζετε και να λαδώνετε τακτικά την κεφαλή κοπής (βλέπε "Καθαρισμός και φροντίδα" σελίδα 133).
- ⊙ Μη χρησιμοποιείτε αιχμηρά μέσα καθαρισμού ή μέσα καθαρισμού που χαράσσουν.
- ⊙ Η βάση φόρτισης είναι εξοπλισμένη με αντιολισθητικά πλαστικά πόδια. Επειδή τα έπιπλα είναι επιστρωμένα με ποικίλα βερνίκια και πλαστικά και καθαρίζονται με διάφορα υλικά φροντίδας, δεν μπορεί να αποκλειστεί εντελώς το ενδεχόμενο, κάποια από αυτά τα υλικά να περιέχουν συστατικά, τα οποία προσβάλλουν και μαλακώνουν τα πλαστικά πόδια. Τοποθετήστε ενδεχομένως ένα αντιολισθητικό υπόστρωμα κάτω από τη συσκευή.
- ⊙ Προστατέψτε τη συσκευή από υπερβολική θερμοκρασία (π.χ. άμεση ηλιακή ακτινοβολία), χημικές ουσίες (π.χ. προϊόντα μόνιμου περμανάντ) και μηχανικές ζημιές (π.χ. αφήνοντάς τη να πέσει κάτω).

Πληροφορίες σύμφωνα με την οδηγία περί μηχανών 2006/42/ΕΚ

A-σταθμισμένη στάθμη ηχητικής πίεσης στη θέση εργασίας σε απόσταση 1 m, $L_{pA} \leq 70$ dBA

μετρημένη μέγιστη τιμή εκπομπής θορύβου, συμπεριλαμβανόμενης της ανακρίβειας μέτρησης κατά EN ISO 4871. Καθορισμός τιμών κατά EN 60704-2-9 λαμβάνοντας υπόψη την EN 60704-1

Συνολική τιμή ταλαντώσεων, στην οποία εκτίθενται τα επάνω άκρα του σώματος, $a_h < 2,5$ m/s²

μετρημένη μέγιστη συνολική τιμή ταλαντώσεων, συμπεριλαμβανομένης της ανακρίβειας μέτρησης. Καθορισμός τιμών κατά EN ISO 5349-1/2

Περιγραφή των μερών

- | | |
|---|---|
| <ul style="list-style-type: none"> 1 Επαφές φόρτισης 2 Βάση φόρτισης 3 Ένδειξη φόρτισης 4 Διακόπτης On/Off 5 Κεφαλή κοπής 6 Επαφές φόρτισης της συσκευής 7 Τροφοδοτικό με φως (μοντέλο T10) 8 Πλήκτρο απασφάλισης | <ul style="list-style-type: none"> 9 Αντάπτορας φως τροφοδοσίας (δυνατότητα αντικατάστασης, εικόνα: έκδοση EURO) 10 Καλώδιο ηλεκτρικής σύνδεσης 11 Εξάρτημα χτένας 12 Φιάλη λαδιού 13 Βούρτσα καθαρισμού |
|---|---|

3 Προετοιμασία

3.1 Αντικατάσταση αντάππορα φως τροφοδοσίας

Η συσκευή παραδίδεται με έναν αντάππορα φως τροφοδοσίας 9. Μπορείτε να παραγγείλετε άλλους αντάππορες φως τροφοδοσίας από το σέρβις (βλέπε διεύθυνση σέρβις στην πίσω πλευρά των οδηγιών χρήσης).



ΠΡΟΕΙΔΟΠΟΙΗΣΗ!

- ⊙ Χρησιμοποιείτε αποκλειστικά τους γνήσιους αντάππορες φως τροφοδοσίας 9.
- ⊙ Βγάλτε το τροφοδοτικό 7 από την πρίζα, πριν αντικαταστήσετε τον αντάππορα φως τροφοδοσίας 9.
- ⊙ Βεβαιωθείτε ότι δεν θα μπορεί να συνδεθεί ξανά στην πρίζα το τροφοδοτικό 7 κατά τη διάρκεια του καθαρισμού.

ΥΠΟΔΕΙΞΗ: προσέχετε να μην λυγίσετε τις μικρές ακίδες στο τροφοδοτικό 7.

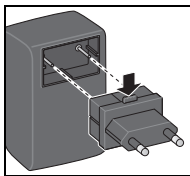

1. Πιέστε το πλήκτρο απασφάλισης 8, όσο τραβάτε έξω τον τοποθετημένο αντάππορα φως τροφοδοσίας 9.
2. Τοποθετήστε τον απαραίτητο αντάππορα φως τροφοδοσίας 9 στο τροφοδοτικό 7. Βεβαιωθείτε, ότι το πλήκτρο απασφάλισης 8 βρίσκεται επάνω και ότι έχει κουμπώσει με χαρακτηριστικό ήχο.

3.2 Διαδικασία φόρτισης

Όταν παραδίδεται η συσκευή, δεν είναι ακόμα έτοιμη για λειτουργία. Πριν συνδέσετε το trimmer Trimmer σε μια πρίζα, βεβαιωθείτε ότι η τάση δικτύου αντιστοιχεί στην τάση που αναγράφεται στην πινακίδα τύπου.

Πριν από την πρώτη χρήση, θα πρέπει να φορτίσετε 2 ώρες τη συσκευή. Δεν είναι δυνατή η «υπερφόρτιση» της συσκευής.



ΠΡΟΕΙΔΟΠΟΙΗΣΗ!

- ⊙ Ελέγξτε πριν από τη σύνδεση του τροφοδοτικού με φως 7, ότι η τάση δικτύου της πρίζας συμφωνεί με τα στοιχεία στην πινακίδα τύπου.
- Συνδέστε το τροφοδοτικό με φως 7 σε μια πρίζα.
 - Τοποθετήστε τη βάση φόρτισης 2 σε μια επίπεδη επιφάνεια.
 - Βεβαιωθείτε ότι ο διακόπτης On/Off 4 βρίσκεται στη θέση 0 κατά τη φόρτιση.
 - Τοποθετήστε τη συσκευή στη βάση φόρτισης. Η συσκευή μπαίνει αυτόματα στη σωστή θέση και φορτίζεται. Η πράσινη ένδειξη φόρτισης 3 αναβοσβήνει κατά τη διαδικασία φόρτισης. Όταν η επαναφορτιζόμενη μπαταρία φορτιστεί πλήρως, ανάβει μόνιμα η ένδειξη φόρτισης.

4 Χειρισμός

4.1 Ενεργοποίηση και απενεργοποίηση

- Εικόνα A: για να ενεργοποιήσετε τη συσκευή, σπρώξτε τον διακόπτη On/Off 4 προς τα μπροστά.
- Για να απενεργοποιήσετε τη συσκευή, σπρώξτε τον διακόπτη On/Off στη θέση 0.

4.2 Εξάρτημα χτένας

- Εικόνα Β: απενεργοποιήστε το trimmer και σπρώξτε το εξάρτημα χτένας 11 στην κεφαλή κοπής 5, μέχρι να κουμπώσει.
- Στη συνέχεια μπορείτε να κόψετε τις τρίχες όπως συνήθως με το trimmer.
- Εικόνα C: το εξάρτημα χτένας 11 ρυθμίζεται σε 4 διαφορετικά μήκη κοπής (περ. 3 έως 6 mm). Για τη ρύθμιση του μήκους σπρώξτε το στην κεφαλή κοπής 5 στην επιθυμητή θέση.

Όσο περισσότερο εισάγεται το εξάρτημα χτένας 11 στην κεφαλή, τόσο πιο κοντό είναι το μήκος κοπής.

5 Καθαρισμός και φροντίδα

Για να διασφαλίσετε την απρόσκοπτη λειτουργία και την πλήρη απόδοση του trimmer, καθαρίζετε και λαδώνετε τακτικά τη συσκευή.

Καθαρισμός και λίπανση της κεφαλής κοπής

Μία φορά την ημέρα θα πρέπει να καθαρίζετε και να λαδώνετε την κεφαλή κοπής 5, εάν χρησιμοποιείτε τακτικά τη συσκευή.

- Απενεργοποιήστε τη συσκευή.
- Αφαιρέστε ενδεχομένως το εξάρτημα χτένας 11.
- Απομακρύνετε τις τρίχες με τη βούρτσα καθαρισμού 13.
- Εικόνα D: λαδώστε τα σημεία, όπου έρχεται σε επαφή η κάτω και η επάνω λεπίδα.

Αφαίρεση της κεφαλής κοπής

Ανά τακτικά διαστήματα θα πρέπει επιπρόσθετα να αφαιρείτε την κεφαλή κοπής 5, για να απομακρύνετε προσεκτικά τις τρίχες από το εσωτερικό με τη βούρτσα καθαρισμού 13.

- Βεβαιωθείτε, ότι ο διακόπτης On/Off 4 βρίσκεται στη θέση 0.
- **Αφαίρεση:** Εικόνα E: αφαιρέστε από τη συσκευή την κεφαλή κοπής 5 πιέζοντάς την από την επάνω πλευρά με τον αντίχειρα.
- **Τοποθέτηση:** εφαρμόστε την κεφαλή κοπής 5 από κάτω και περιστρέψτε την προς τα επάνω, μέχρι να κουμπώσει.

Αντικατάσταση της κεφαλής κοπής

Η κεφαλή κοπής 5 είναι ένα αναλώσιμο τμήμα. Παρά την καλή φροντίδα, κάποτε θα μειωθεί η απόδοση κοπής. Αντικαταστήστε τότε την κεφαλή κοπής. Μπορείτε να παραγγείλετε την κεφαλή κοπής ξεχωριστά ως ανταλλακτικό από το σέρβις. Θα βρείτε τη διεύθυνση και το τηλέφωνο επικοινωνίας του πλησιέστερου αρμόδιου για εσάς σέρβις στην πίσω πλευρά αυτών των οδηγιών χρήσης.

Καθαρισμός της συσκευής

- Σκουπίζετε περιστασιακά τη συσκευή με ένα νωπό πανί και στη συνέχεια στεγνώνετε.

Καθαρισμός των επαφών φόρτισης

Αν οι επαφές φόρτισης 6 στη συσκευή ή οι επαφές φόρτισης 1 στη βάση φόρτισης 2 είναι λερωμένες, μπορεί να διακοπεί ή να εμποδιστεί η διαδικασία φόρτισης.

- Καθαρίστε τις επαφές φόρτισης 6 με ένα βαμβάκι ή ένα πανί βουτηγμένο σε οινόπνευμα.

Φροντίδα της επαναφορτιζόμενης μπαταρίας

- Προσέξτε να μην αποθηκεύετε τη συσκευή ενώ είναι ενεργοποιημένη, όταν η επαναφορτιζόμενη μπαταρία έχει αδειάσει.
- Βεβαιωθείτε ότι η συσκευή είναι απενεργοποιημένη (διακόπτης On/Off στο 0), όταν την τοποθετείτε στη βάση φόρτισης 2.

6 Σέρβις

Σύμφωνα με τα σημερινά τεχνολογικά δεδομένα, τα τμήματα των ηλεκτροτεχνικών συσκευών υπόκεινται σε συγκεκριμένη φθορά οφειλόμενη στο χρόνο. Για να διατηρήσετε την απρόσκοπτη λειτουργία και την ασφάλεια της συσκευής σας, πρέπει να διεξάγεται τακτικός έλεγχος σύμφωνα με τις νομικές ρυθμίσεις της εκάστοτε χώρας - αλλά τουλάχιστον κάθε 2 χρόνια.

7 Απόρριψη



Απαγορεύεται η απόρριψη της ενσωματωμένης σε αυτή τη συσκευή επαναφορτιζόμενης μπαταρίας στα οικιακά απορρίμματα. Η συσκευή πρέπει να απορρίπτεται κατάλληλα μαζί με την ενσωματωμένη επαναφορτιζόμενη μπαταρία.



Το προϊόν διαθέτει ηλεκτρονικά στοιχεία και / ή μπαταρίες. Μη διαθέτετε τη συσκευή μαζί με τα οικιακά απορρίμματα, παρά παραδώστε την στα κατάλληλα σημεία συγκέντρωσης της περιοχής σας.

8 Τεχνικά χαρακτηριστικά

Προϊόν	Τύπος OT 14
Τροφοδοτικό Είσοδος Έξοδος	Τύπος: T10 100 - 240V, 50-60 Hz 4 V === / 700 mA
Μήκος κοπής	0,3 mm / 0.01 in
Διαστάσεις (Μ x Π x Υ)	146 x 30 x 38 mm 5.75 x 1.18 x 1.5 in
Βάρος (εξάρτημα χειρός)	120 g / 0.26 lbs

Τροφοδοτικό

Δημοσιευμένα στοιχεία	Τιμή και ακρίβεια	Μονάδα μέτρησης
Ansmann AG Industriestraße 10 97959 Assamstadt Germany Δικαστήριο τήρησης εμπορικού μητρώου: Ulm HRB B721168	-	-
Αναγνωριστικό μοντέλου: SEH0400700V / T10	-	-
Τάση εισόδου	100 – 240	V
Συχνότητα εναλλασσόμενου ρεύματος εισόδου	50 – 60	Hz
Τάση εξόδου	4	V
Ρεύμα εξόδου	0,7	A
Ισχύς εξόδου	2,8	W
Μέση απόδοση κατά τη λειτουργία	73,57	%
Απόδοση σε χαμηλό φορτίο (10 %)	Δεν εφαρμόζεται	%
Κατανάλωση ισχύος σε μηδενικό φορτίο	0,02	W

Με την επιφύλαξη τεχνικών τροποποιήσεων.

Οι εικόνες σε αυτές τις οδηγίες ενδέχεται να διαφέρουν.

Θα βρείτε τον αριθμό σειράς στο περίβλημα αφού αφαιρέσετε την κεφαλή κοπής.



Σήμανση συμμόρφωσης CE

9 Υπόδειξη FCC (Federal Communications Commission, ΗΠΑ)

Αυτή η συσκευή ανταποκρίνεται στο μέρος 15 των οδηγιών FCC. Η λειτουργία υπόκειται στις ακόλουθες δύο προϋποθέσεις: (1) Αυτή η συσκευή δεν επιτρέπεται να προκαλεί επιβλαβείς παρεμβολές και (2) αυτή η συσκευή πρέπει να δέχεται όλες τις ληφθείσες παρεμβολές, συμπεριλαμβανομένων παρεμβολών, οι οποίες ενδέχεται να προκαλέσουν ανεπιθύμητη λειτουργία.

ΥΠΟΔΕΙΞΗ: αυτή η συσκευή έχει ελεγχθεί και ανταποκρίνεται στις οριακές τιμές για μια ψηφιακή συσκευή της κατηγορίας Β σύμφωνα με το μέρος 15 των οδηγιών FCC. Αυτές οι οριακές τιμές έχουν σκοπό να παρέχουν μια εύλογη προστασία από επιβλαβείς παρεμβολές σε έναν χώρο κατοικίας. Αυτή η συσκευή παράγει, χρησιμοποιεί και μπορεί να εκπέμπει ενέργεια υψηλών συχνοτήτων και, εάν δεν εγκατασταθεί και δεν χρησιμοποιείται σωστά, μπορεί να προκαλέσει επιβλαβείς παρεμβολές στην ασύρματη επικοινωνία. Δεν υπάρχει ωστόσο καμία εγγύηση, ότι σε συγκεκριμένες εγκαταστάσεις δεν θα παρουσιάζονται παρεμβολές. Εάν αυτή η συσκευή προκαλεί επιβλαβείς παρεμβολές στη ραδιοφωνική ή τηλεοπτική λήψη, οι οποίες μπορούν να διαπιστωθούν με απενεργοποίηση και ενεργοποίηση της συσκευής, προτείνεται στον χρήστη να προσπαθήσει να εξαλείψει τις παρεμβολές με μία ή περισσότερες από τις ακόλουθες ενέργειες:

- Αλλάξτε τον προσανατολισμό της κεραίας λήψης ή μετακινήστε τη.
- Αυξήστε την απόσταση ανάμεσα στη συσκευή και στον δέκτη.
- Συνδέστε τη συσκευή σε μια πρίζα ενός άλλου κυκλώματος ρεύματος από αυτό του δέκτη.
- Απευθυνθείτε για βοήθεια στον έμπορο ή σε έναν έμπειρο τεχνικό ραδιοφώνων/τηλεοράσεων.

ΠΡΟΣΟΧΗ: για την τήρηση των οριακών τιμών της ψηφιακής συσκευής της κατηγορίας Β σύμφωνα με το μέρος 15 των κανονισμών FCC, πρέπει αυτή η συσκευή να ικανοποιεί τις οριακές τιμές της κατηγορίας Β. Όλες οι περιφερειακές συσκευές πρέπει να είναι θωρακισμένες και γειωμένες. Η λειτουργία με μη πιστοποιημένες περιφερειακές συσκευές ή με μη θωρακισμένα καλώδια ενδέχεται να προκαλέσει παρεμβολές στην εκπομπή και στη λήψη.

ΜΕΤΑΤΡΟΠΗ: οποιεσδήποτε τροποποιήσεις ή μετατροπές, οι οποίες δεν έχουν εγκριθεί ρητά από την εγγύηση αυτής της συσκευής, μπορεί να άρουν το δικαίωμα του χρήστη για τη λειτουργία αυτής της συσκευής.

10 Εγγύηση

Αγαπητή πελάτισσα, αγαπητέ πελάτη, σας παρέχουμε για τα προϊόντα μας μια εγγύηση εικοσιτεσσάρων μηνών από την ημερομηνία αγοράς, για όλα τα ελαττώματα που οφείλονται σε αστοχία υλικού ή κατασκευαστικά σφάλματα.

- Αν παρ' ελπίδα παρουσιαστεί κατά το χρονικό αυτό διάστημα κάποιο ελάττωμα στη συσκευή, αναλαμβάνουμε είτε να επισκευάσουμε είτε να αντικαταστήσουμε τη συσκευή σας, ανάλογα με την επιλογή μας.
- Οι υπηρεσίες αυτές παρέχονται μόνο κατόπιν παρουσίασης του πρωτότυπου τιμολογίου ή του παραστατικού αγοράς. Φυλάξτε το παραστατικό αγοράς ως αποδεικτικό στοιχείο της ημερομηνίας αγοράς.
- Από την εγγύηση εξαιρούνται ζημιές, που έχουν προκληθεί από ακατάλληλη χρήση και φυσιολογική φθορά.
- Η εγγύηση παύει επίσης να ισχύει, εάν στο προϊόν πραγματοποιηθούν επεμβάσεις από μη εξουσιοδοτημένα πρόσωπα ή εάν κατά τη συναρμολόγηση χρησιμοποιηθούν προϊόντα τρίτων κατασκευαστών.
- Τα ελαττώματα, τα οποία δεν επηρεάζουν παρά μόνο ελάχιστα την ικανότητα λειτουργίας του προϊόντος, δεν καλύπτονται από την εγγύηση.
- Τα αναλώσιμα τμήματα εξαιρούνται από την εγγύηση. Χαρακτηριστικά εξαρτήματα, τα οποία υπόκεινται τακτικά σε φθορά και επομένως δεν καλύπτονται από την εγγύηση μας, είναι ιδίως η επαναφορτιζόμενη μπαταρία και η κεφαλή κοπής.
- Σε περίπτωση εγγύησης επικοινωνήστε με το αρμόδιο σέρβις. Θα βρείτε τη διεύθυνση του σέρβις στην πίσω πλευρά αυτών των οδηγιών χρήσης.

Профессиональный триммер OT14

Этот триммер соответствует современному уровню развития техники, отличается инновационной конструкцией и дизайнерским исполнением. В процессе его разработки были учтены требования, которые предъявляются к профессиональному триммеру в парикмахерских салонах. Триммер идеально подходит для создания точного контура.

1. ВАЖНЫЕ УКАЗАНИЯ ПО ТЕХНИКЕ БЕЗОПАСНОСТИ



ОПАСНО: При использовании электроприборов необходимо всегда соблюдать основные меры предосторожности, в том числе следующие:

ПЕРЕД ИСПОЛЬЗОВАНИЕМ ПРОЧИТАЙТЕ ВСЕ ИНСТРУКЦИИ

- ⊙ Использование устройства детьми или лицами с ограниченными возможностями, а также рядом с такими людьми допускается только в условиях тщательного контроля.

- ⊙ Используйте это устройство только по назначению, как описано в настоящем руководстве. Используйте только насадки, рекомендованные производителем.
- ⊙ Если устройство не функционирует надлежащим образом, упало или повреждено, дальнейшее его использование запрещено. Обратитесь в сервисный центр для его проверки и ремонта.
- ⊙ Запрещено использовать данное устройство вне помещения и в местах, где применяются аэрозоли (спреи) или подается кислород.
- ⊙ Не используйте устройство с поврежденной или сломанной расческой, поскольку это может привести к травмам.
- ⊙ Используйте только оригинальный блок питания переменного тока, входящий в комплект поставки.

СОХРАНИТЕ ЭТО РУКОВОДСТВО

2 Техника безопасности

Прежде чем пользоваться устройством, внимательно прочтите руководство по эксплуатации, прежде всего раздел «Безопасность». Это позволит вам избежать возможных опасностей и предохранить прибор от повреждений вследствие неправильного обращения.

Сохраняйте данное руководство по эксплуатации для последующего изучения. В случае передачи устройств другому пользователю передайте вместе с ним настоящее руководство по эксплуатации. Руководство по эксплуатации является неотъемлемой составляющей изделия.

Значение терминов

При необходимости в данном руководстве по эксплуатации используются следующие предупредительные указания:



ОПАСНО!

Этот символ в сочетании с сигнальным словом «Опасно» указывает на высокую степень риска. Несоблюдение предупреждения приводит к смерти или серьезным травмам.



ПРЕДУПРЕЖДЕНИЕ!

Этот символ в сочетании с сигнальным словом «Предупреждение» указывает на среднюю степень риска. Несоблюдение предупреждения может привести к смерти или серьезным травмам.



ОСТОРОЖНО!

Этот символ в сочетании с сигнальным словом «Осторожно» указывает на низкую степень риска. Несоблюдение предупреждения может привести к травмам легкой или средней степени тяжести.

ВНИМАНИЕ!

Указывает на возможный риск повреждения устройства.

ПРИМЕЧАНИЕ! Обстоятельства и особенности, которые следует учитывать при работе с устройством.

Применение по назначению

- ⊙ Триммер разрешается использовать только для стрижки волос на голове человека.
- ⊙ Устройство предназначено для использования только внутри помещений!
- ⊙ Устройство разработано для профессионального применения в салоне.

Предсказуемое неправильное использование

- ⊙ Используйте триммер только для стрижки волос на голове человека, но не на других частях тела; он не предназначен для стрижки шерсти животных или ворса на каких-либо предметах.
- ⊙ Не используйте триммер для стрижки мокрых волос.

Указания по безопасной работе

- ⊙ Устройство предназначено для коммерческого использования.
- ⊙ В данном устройстве установлен аккумулятор, не подлежащий замене.

- ⦿ Для зарядки аккумулятора используйте только съемный блок питания, входящий в комплект поставки.



- ⦿ **ОПАСНО!** Не пользуйтесь данным устройством рядом с ванными, душевыми кабинами, раковинами или другими емкостями, наполненными водой.
- ⦿ **ПРЕДУПРЕЖДЕНИЕ!** Устройство всегда должно быть сухим.
- ⦿ Детям старше 8 лет и лицам с ограниченными физическими, сенсорными или психическими возможностями либо с недостатком опыта и (или) знаний разрешается пользоваться данным устройством при условии, что в процессе использования за ними осу-

ществляется надзор или предварительно был проведен инструктаж о безопасном использовании устройства и связанных с этим опасностях. Не разрешайте детям играть с устройством. Детям не разрешается выполнять чистку и техобслуживание устройства без присмотра взрослых.

- ⦿ Во избежание опасностей замена поврежденного блока питания (включая соединительный провод прибора) должна выполняться производителем или его сервисным центром.
- ⦿ Соблюдайте указания по очистке устройства и уходу за ним (см. «Чистка и уход» на странице 145).
- ⦿ После длительного использования ножевая головка может нагреваться.



ОПАСНОСТЬ проглатывания мелких деталей

- ⊙ Крышка флакона для масла является мелкой деталью, которую можно проглотить. Храните ее подальше от детей младше 36 месяцев.



ОПАСНОСТЬ для детей

- ⊙ Упаковочный материал не игрушка для детей. Не разрешайте детям играть с полиэтиленовыми пакетами. Существует опасность задохнуться.



ОПАСНОСТЬ поражения электрическим током под действием влаги

Следующие указания по технике безопасности относятся к **подключенной зарядной станции**.

- ⊙ Не пользуйтесь данным устройством рядом с ванными, душевыми кабинами, раковинами или другими емкостями, наполненными водой.
- ⊙ Никогда не кладите подключенное к сети устройство так, чтобы оно могло упасть в воду.
- ⊙ Если устройство упало в воду, немедленно отсоедините блок питания, а затем извлеките устройство из воды. В этом случае дальнейшее использование устройства запрещено, необходимо сдать его на проверку в специализированную мастерскую.
- ⊙ Защищайте устройство от влаги, водяных капель или брызг.
- ⊙ Запрещается погружать устройство, соединительный провод и блок питания в воду или другие жидкости.

- ⊙ Если в устройство попала вода, немедленно отсоедините блок питания. Перед повторным включением необходимо поручить специалисту проверку устройства.
- ⊙ Не держите устройство мокрыми руками.
- ⊙ После использования отсоедините блок питания. Находясь рядом с водой, триммер представляет опасность, даже если не заряжается.
- ⊙ В качестве дополнительной защиты рекомендуется установить в электрической цепи устройство защитного отключения (выключатель дифференциального тока/УЗО) с расчетным током отключения не более 30 мА. Обратитесь за консультацией к электромонтажнику. Установку устройства защитного отключения должен выполнять специалист-электрик.



ОПАСНОСТЬ поражения электрическим током

Следующие указания по технике безопасности относятся к **подключенной зарядной станции**.

- ⊙ Регулярно проверяйте устройство и соединительный провод на наличие повреждений. Не пользуйтесь устройством, если на нем или на соединительном проводе имеются видимые повреждения, или после его падения.
- ⊙ Подключайте блок питания только к надлежащим образом смонтированной розетке, напряжение которой совпадает с напряжением, указанным на фирменной табличке. Удобный доступ к розетке должен быть обеспечен и после подключения.
- ⊙ Соединительный провод необходимо прокладывать так, чтобы никто не мог наступить на него, зацепиться или споткнуться.

- ⊙ Не допускайте повреждения соединительного провода:
 - Не допускайте контакта провода с горячими поверхностями и острыми кромками.
 - Не допускайте защемления или сжатия соединительного провода.
 - Не наматывайте соединительный провод на прибор. Это может привести к разрыву кабеля.
- ⊙ Извлекая блок питания из розетки, всегда держитесь за него, а не за соединительный провод.
- ⊙ Извлекайте блок питания из розетки в следующих случаях:
 - после каждого использования;
 - после каждой зарядки;
 - при возникновении неисправности;
 - перед чисткой устройства и
 - во время грозы.
- ⊙ Проследите за тем, чтобы блок питания не был вставлен в розетку во время чистки прибора.
- ⊙ Во избежание опасностей не вносите изменения в конструкцию устройства. Даже замену соединительного провода нельзя производить самостоятельно. Для выполнения ремонта обращайтесь только в авторизованную сервисную службу.
- ⊙ Используйте только оригинальный сетевой штекер-адаптер.
- ⊙ Используйте только оригинальные запасные части, которые можно заказать через службу поддержки клиентов (см. на обороте этого руководства по эксплуатации). В случае повреждения или сжатия соединительного провода он подлежит замене вместе с сетевым штекером.



ПРЕДУПРЕЖДЕНИЕ об аккумуляторах

- ⊙ Обеспечьте защиту аккумулятора от механических повреждений. **Опасность пожара!**
- ⊙ Не подвергайте устройство воздействию прямых солнечных лучей и других источников тепла. Температура окружающей среды должна находиться в диапазоне от -10 до +40 °С.
- ⊙ Не допускайте соприкосновения зарядных контактов прибора с металлическими предметами.
- ⊙ Аккумулятор, встроенный в прибор, необходимо заряжать только с помощью оригинальных принадлежностей.
- ⊙ Прибор разрешается эксплуатировать только с оригинальным блоком питания  T10.
- ⊙ В случае утечки электролитного раствора из аккумулятора избегайте его попадания в глаза, на кожу или слизистые оболочки. Немедленно промойте пораженные участки большим количеством чистой воды и обратитесь к врачу. Электролитный раствор может вызывать раздражение.
- ⊙ В приборе установлен литий-ионный аккумулятор.
 - Запрещено открывать устройство!



ПРЕДУПРЕЖДЕНИЕ о риске порезов

- ⊙ Не используйте устройство с поврежденной или надломленной ножевой головкой.
- ⊙ Запрещается разбирать ножевую головку.
- ⊙ Не прикасайтесь к ножевой головке и не открывайте ее, когда устройство включено.

- ⊙ Прибор должен быть выключен:
 - когда вы надеваете или снимаете насадку-расческу.
 - когда вы откладываете устройство в сторону, например, ненадолго прерывая процесс стрижки.
 - прежде чем снимать или надевать ножевую головку;
 - прежде чем приступить к чистке устройства.
- ⊙ Используйте только оригинальные насадки-расчески.
- ⊙ Не используйте поврежденную расческу-насадку.

ВНИМАНИЕ! Материальный ущерб

- ⊙ Ножевая головка относится к прецизионным деталям. Не допускайте ее повреждения.
- ⊙ Для предупреждения повышенного износа ножевой головки и двигателя необходимо регулярно чистить и смазывать ножевую головку (см. «Чистка и уход» на странице 145).
- ⊙ Не используйте острые или абразивные чистящие средства.
- ⊙ Зарядная станция оборудована нескользящими пластиковыми ножками. Поскольку мебель лакируется и оснащается разными пластиковыми покрытиями, а также обрабатывается различными средствами по уходу, нельзя полностью исключить вероятность того, что некоторые из этих веществ содержат компоненты, разрушающие и размягчающие пластиковые ножки. При необходимости подложите под прибор нескользящую подкладку.
- ⊙ Защищайте устройство от воздействия высоких температур (например, прямых солнечных лучей), химических веществ (например, средств для химической завивки волос) и механических повреждений (например, от падения).

Данные согласно Директиве по машиностроению 2006/42/EG

Амплитудно-взвешенный уровень звукового давления на рабочем месте на расстоянии 1 м, $L_{pA} \leq 70$ дБА

измеренное максимальное значение шумовой эмиссии, включая погрешность измерения согласно EN ISO 4871. Определение значений согласно стандарту EN 60704-2-9 с учетом EN 60704-1

Общее значение вибрации, действующей на верхние конечности, $a_h < 2,5$ м/с²

измеренное максимальное общее значение вибрации, включая погрешность измерения. Определение значений согласно стандарту EN ISO 5349-1/2

Наименование деталей

- | | |
|--|--|
| 1 Зарядные контакты | 8 Кнопка разблокировки |
| 2 Зарядная станция | 9 Сетевой штекер-адаптер (сменный, на рисунке: европейский вариант) |
| 3 Индикатор заряда аккумулятора | 10 Соединительный провод |
| 4 Выключатель (вкл./выкл.) | 11 Насадка-гребень |
| 5 Ножевая головка | 12 Флакон для масла |
| 6 Зарядные контакты прибора | 13 Щетка для чистки |
| 7 Сетевой штекер (модель T10) | |

3 Подготовка к работе

3.1 Замена сетевого штекера-адаптера

В комплект поставки устройства обязательно входит сетевой штекер-адаптер 9. Для заказа других сетевых штекеров-адаптеров обращайтесь в сервисную службу (см. адрес сервисной службы на обратной стороне данного руководства по эксплуатации).



ПРЕДУПРЕЖДЕНИЕ!

- ⊙ Используйте только оригинальный сетевой штекер-адаптер 9.
- ⊙ Вынимайте блок питания 7 из розетки, прежде чем заменять сетевой штекер-адаптер 9.
- ⊙ Проследите за тем, чтобы блок питания 7 не был вставлен в розетку во время чистки прибора.

ПРИМЕЧАНИЕ! Следите за тем, чтобы маленькие контактные штырьки на блоке питания 7 не деформировались.

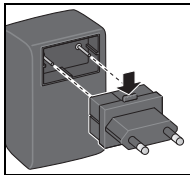

1. Не нажимайте кнопку разблокировки 8, снимая установленный штекер-адаптер 9.
2. Вставьте нужный сетевой штекер-адаптер 9 в блок питания 7. Проследите за тем, чтобы кнопка разблокировки 8 находилась сверху и зафиксировалась.

3.2 Зарядка

На момент поставки прибор не готов к работе.

Перед подключением Trimmer к розетке убедитесь, что напряжение, указанное на фирменной табличке, соответствует напряжению бытовой электросети.

Перед первым использованием необходимо заряжать прибор в течение 2 часов.

«Перезарядка» прибора невозможна.



ПРЕДУПРЕЖДЕНИЕ!

- ⊙ Перед подключением сетевого штекера 7 проверьте, чтобы напряжение в сети розетки соответствовало данным, указанным на фирменной табличке.
- Вставьте сетевой штекер 7 в розетку.
- Установите зарядную станцию 2 на ровную поверхность.
- Убедитесь, что выключатель (вкл./выкл.) 4 во время зарядки установлен в положение «0».
- Вставьте прибор в зарядную станцию. Позиционирование и зарядка выполняются автоматически. Зеленый индикатор заряда 3 мигает во время процесса зарядки. Когда аккумулятор полностью заряжен, индикатор заряда горит постоянно.

4 Эксплуатация

4.1 Включение и выключение

- Рис. А: для включения устройства переместите выключатель (вкл./выкл.) **4** вперед.
- Чтобы выключить устройство, переведите выключатель (вкл./выкл.) в положение «0».

4.2 Насадка-гребень

- Рис. В: выключите триммер и наденьте насадку-гребень **11** на ножевую головку **5** до щелчка.
 - После этого можно стричь волосы с помощью триммера как обычно.
 - Рис. С: насадку-гребень **11** можно отрегулировать на 4 разных значения длины стрижки (приблизительно от 3 до 6 мм). Для этого достаточно переместить ее в нужное положение на ножевой головке **5**.
- Чем дальше вставляется насадка-гребень **11**, тем короче длина стрижки.

5 Чистка и уход

Для безопасной и эффективной работы триммера необходимо производить его регулярную чистку и смазку.

Чистка и смазка ножевой головки

При регулярном использовании устройства необходимо **один раз в день** тщательно чистить и смазывать ножевую головку **5**.

- Выключите прибор.
- При необходимости снимите насадку-гребень **11**.
- Удалите волосы с помощью щетки для чистки **13**.
- Рис. D: смажьте места соприкосновения нижнего и верхнего ножей.

Снятие ножевой головки

Кроме того, следует **регулярно** снимать ножевую головку **5**, чтобы аккуратно удалить оставшиеся волосы из внутренней части с помощью щетки для чистки **13**.

- Убедитесь, что выключатель (вкл./выкл.) **4** находится в положении «0».
- **Снятие:** Рис. E: сверху большим пальцем надавите на ножевую головку **5** устройства.
- **Установка:** вставьте ножевую головку **5** снизу и поворотным движением перемещайте ее вверх до щелчка.

Замена ножевой головки

Ножевая головка **5** относится к быстроизнашивающимся деталям. Несмотря на хороший уход, ее режущая способность постепенно снижается. В этом случае необходимо заменить ножевую головку. Ее можно заказать отдельно как запасную часть в сервисной службе. Адрес и номер телефона ближайшей сервисной службы можно найти на обратной стороне данного руководства по эксплуатации.

Чистка прибора

- При необходимости протрите прибор влажной тряпкой, а затем вытрите насухо.

Чистка зарядных контактов

Загрязнение зарядных контактов **6** на приборе или зарядных контактов **1** на зарядной станции **2** может привести к перерыву или нарушению процесса зарядки.

- Смочите ватный тампон или салфетку в спирте и очистите зарядные контакты **6**.

Уход за аккумулятором

- Если аккумулятор полностью разряжен, **не** откладывайте включенный прибор в сторону.
- При установке прибора на зарядную станцию **2** убедитесь, что он выключен (выключатель (вкл./выкл.) находится в положении «0»).

6 Сервис

В соответствии с современным уровнем техники компоненты электротехнических приборов в определенной степени подвержены износу с течением времени.

Для обеспечения исправного функционирования и безопасности прибора необходимо проводить регулярную проверку в соответствии с нормативными документами, действующими в конкретной стране, не реже одного раза в 2 года.

7 Утилизация



Аккумулятор, встроенный в данный прибор, запрещено выбрасывать вместе с бытовыми отходами. Прибор необходимо утилизировать надлежащим образом вместе со встроенным аккумулятором.



Изделие содержит электронные компоненты и (или) батареи. Прибор нельзя утилизировать вместе с бытовыми отходами, необходимо сдать его в специальный местный пункт приема для вторичной переработки.

8 Технические данные

Изделие	Тип OT 14
Сетевой адаптер	Тип: T10
Вход	100–240 В; 50-60 Гц
Выход	4 В === / 700 мА
Длина стрижки	0,3 мм / 0,01 дюйма
Размеры (длина x ширина x высота)	146 x 30 x 38 мм 5,75 x 1,18 x 1,5 дюймов
Вес (ручная часть)	120 г/0,26 фунтов

Сетевой адаптер

Опубликованные данные	Значение и точность	Единица измерения
Ansmann AG Industriestraße 10 97959 Assamstadt (Германия) Участковый суд, ведущий реестр: Ulm HRB B721168	–	–

Опубликованные данные	Значение и точность	Единица измерения
Идентификатор модели: SEN0400700V/T10	–	–
Входное напряжение	100–240	В
Частота переменного тока на входе	50–60	Гц
Выходное напряжение	4	В
Выходной ток	0,7	А
Выходная мощность	2,8	Вт
Средняя эффективность при работе	73,57	%
Эффективность при низкой нагрузке (10 %)	Неприменимо	%
Потребляемая мощность при отсутствии нагрузки	0,02	Вт

Компания-производитель сохраняет за собой право на технические изменения.

Рисунки в данной инструкции могут отличаться.

Серийный номер можно найти на корпусе при снятой ножевой головке.

9 Указание FCC (Федеральной комиссии по связи, США)

Данный прибор отвечает требованиям части 15 Правил FCC. Для работы устройства должны выполняться следующие два условия: (1) данное устройство не должно создавать вредных помех и (2) должно выдерживать любые принимаемые помехи, включая помехи, которые могут привести к его неправильной работе.

ПРИМЕЧАНИЕ! При испытании данного устройства было установлено, что оно соответствует ограничениям для цифровых устройств класса В в соответствии с частью 15 Правил FCC. Эти ограничения предназначены для обеспечения необходимой защиты от вредных помех при применении устройства в жилых помещениях. Данное устройство генерирует, использует и может излучать высокочастотную энергию; при несоблюдении указаний по его установке и использованию оно также может создавать вредные помехи для радиосвязи. Тем не менее, не гарантируется отсутствие помех в каждом конкретном случае. Если данное устройство при приеме радио- или ТВ-сигналов создает вредные помехи, наличие которых можно определить путем включения и выключения устройства, то пользователю следует попытаться устранить помехи одним или несколькими из приведенных ниже способов:

- Измените положение приемной антенны или перенесите ее в другое место.
- Увеличьте расстояние между устройством и приемником.
- Подключите устройство к розетке цепи, отличной от той, к которой подключен приемник.
- Обратитесь за помощью к поставщику оборудования или опытному телевизионному или радиотехнику.

ОСТОРОЖНО! Данное устройство должно соответствовать ограничениям для цифровых устройств класса В в соответствии с частью 15 Правил FCC. Все периферийные устройства должны быть экранированы и заземлены. Работа с несертифицированными периферийными устройствами или незэкранированными кабелями может привести к радиопомехам или помехам при приеме.

МОДИФИКАЦИЯ: любые изменения или модификации данного устройства, не разрешенные в явной форме в рамках соответствующей гарантии, могут привести к лишению прав на эксплуатацию данного оборудования.

10 Гарантия

Уважаемый покупатель, компания-производитель предоставляет на свои изделия гарантию сроком на двадцать четыре месяца с момента покупки, которая действует в отношении любых недочетов, обусловленных дефектами материала или изготовления.

- Если, вопреки ожиданиям, в течение указанного периода в данном приборе будут выявлены дефекты, мы обязуемся по своему усмотрению произвести его ремонт или заменить его новым исправным прибором.
- Эти услуги оказываются только после предъявления оригинала счета или чека на покупку. Сохраните чек для подтверждения даты покупки.
- Гарантия не распространяется на повреждения, вызванные ненадлежащим использованием или естественным износом.
- Гарантия также теряет силу в случае вмешательства в изделие неавторизованных лиц, а также использования при монтаже изделий других производителей.
- Из гарантийных обязательств также исключаются дефекты, не оказывающие существенного влияния на ценность прибора и его пригодность к эксплуатации.
- Гарантия не распространяется на быстроизнашивающиеся детали. Гарантия не распространяется на компоненты, которые подвергаются регулярному износу, в частности на аккумулятор и ножевую головку.
- При наступлении гарантийного случая обращайтесь в авторизованную сервисную службу; адрес сервисной службы можно найти на обратной стороне данного руководства по эксплуатации.

プロフェッショナルトリマー OT14

このトリマーは、革新的な最先端の技術で作られました。開発においては、美容院のプロの美容師の要望を元に生まれました。このトリマーは、髪のパターンを正確にカットするのに特に適しています。

1. 安全に関する注意事項



危険 電気機器を使用するときは、次のような基本的な安全上の注意を常に遵守してください：

使用する前にすべての指示を読んでください

- ◎ 小さなお子様や特定の障害を持つ方のいる場所、またはその近くで本機器を使用する場合は厳重な注意が必要です。
- ◎ 本機器は、本取扱説明書に記載されている本来の目的に對してのみ使用してください。メーカーが推奨するアタッチメントのみを使用してください。

- ◎ 正常に動作しない、落下させた、あるいは損傷している場合は、本機器を使用しないでください。検査と修理が必要な場合には、本機器をサービスセンターに届けて下さい。
- ◎ エアロゾル（スプレー）製品が使用されている場所、または酸素が与えられている屋外では、本機器を使用しないでください。
- ◎ 怪我の原因となる可能性があるため、コームが損傷したり壊れたりした状態で本機器を使用しないでください。
- ◎ オリジナルの AC アダプターのみを使用してください。

本取扱説明書を保管する

2 安全にお使いになるために

本機器を操作する前に取扱説明書、特に「安全」の章を注意深くお読みください。そうすることで、発生しうる危険から身を守り、誤った操作によって発生する損傷から本機器を保護します。後で確認できるようにするため、本取扱説明書を保管しておいてください。本機器を他の人に渡す場合には、本取扱説明書も渡してください。本取扱説明書は本製品に属します。

用語説明

必要に応じて本取扱説明書では次の警告が使用されます：



危険！

この記号は、「危険」という注記と併せて、リスクが高いことを意味します。警告に従わない場合、死亡または重傷を負う可能性があります。



警告！

この記号は、「警告」という注記とともに、中程度のリスクを意味します。警告に従わない場合、死亡または重傷を負う可能性があります。



注意！

この記号は、「用心」という注記とともに、低程度のリスクを意味します。警告に従わない場合、軽傷または中程度の傷害を引き起こす可能性があります。

注意！

本機器が損傷する可能性があります。

注意事項：本機器を使用する際に考慮すべき事実と特別な機能。

使用目的

- ◎ 本トリマーは、人の頭髪をカットするためにのみ使用できません。
- ◎ 本機器は、屋内での使用のみを目的として設計されています！
- ◎ **本機器は、サロンでの業務用に開発されました。**

間違った使用例

- ◎ トリマーは人の頭髪のカットにのみ使用し、体の他の部分、動物、物体はカットしないでください。
- ◎ 濡れた髪に本トリマーを使用しないでください。

安全操作のための指示

- ◎ 本機器は、商用利用を目的として設計されています。
- ◎ 本機器には、交換できないバッテリーが含まれています。
- ◎ バッテリーを充電するために、本機器に付属している取り外し可能な電源アダプターのみを使用してください。



- ◎ **危険！** 浴槽、シャワー、流し台、その他の水が入っている容器の近くで本機器を使用しないでください。
- ◎ **警告！** 本機器は乾燥した状態にしておいてください。
- ◎ 本機器は、8歳以上のお子様、または運動、感覚や知的能力に障害のある方、あるいは経験や知識のない方が使用される場合には、必ず監督するか、安全な使い方を教え、誤った使い方により生じうる危険を理解してもらってください。本機器をお子様に玩具として与えないでください。本製品の掃除およびメンテナンス作業は、監督者なしでお子様にさせないでください。

- ◎ 電源装置（電源コードを含む）が損傷している場合には、危険を回避するために、電源装置をメーカーまたはそのカスタマーサービスに交換を依頼してください。
- ◎ 本機器の掃除と手入れに関する指示に従ってください（157 ページの「掃除と手入れ」を参照）。
- ◎ 長期間使用すると、トリマーヘッドが熱くなる場合があります。



飲み込む可能性のある小さな部品による危険

- ◎ オイル容器のキャップは飲み込む可能性のある小さな部品です。36ヶ月未満のお子様から遠ざけてください。



お子様に対する危険

- ◎ 梱包材はお子様のおもちゃではありません。本機器をお子様に玩具として与えないでください。窒息する危険があります。



湿気による感電の危険

以下の安全上の注意事項は、**接続されている充電器に適用され**ます。

- ◎ 浴槽、シャワー、流し台、その他の水が入っている容器の近くで本機器を使用しないでください。
- ◎ 接続された状態で水に落ちるような場所に本機器を置かないでください。
- ◎ 本機器が水に落ちた場合は、すぐに電源アダプターのプラグを抜いてから、本機器を取り外してください。この場合、本機器の使用を中止し、専門店で確認を依頼してください。
- ◎ 湿気、水滴、水しぶきから本機器を保護してください。
- ◎ 本機器、接続ケーブル、充電器、および電源アダプターを水やその他の液体に浸さないでください。
- ◎ 液体が本機器に入った場合は、すぐに電源アダプターを抜いてください。本機器を再度使用する前に確認してください。
- ◎ 濡れた手で本機器を操作しないでください。
- ◎ 使用後は電源アダプターを抜いてください。トリマーが充電されていない場合でも、水の近くでは危険です。
- ◎ 追加の保護として、電気回路に定格トリップ電流が 30 mA 以下の残留電流装置 (FI/RCD) を設置することをお勧めします。電気技師にアドバイスを求めてください。設置は資格のある電気技師のみが行ってください。



感電の危険

以下の安全上の注意事項は、**接続されている充電器に適用され**ます。

- ◎ 本機器と接続ケーブルの損傷を定期的に確認してください。本機器または接続ケーブルに目に見える損傷が見られる場合、または本機器を以前に落としたことがある場合は、本機器を操作しないでください。
- ◎ 電源アダプターは、タイプラベルに指定された電圧で適切に取り付けられ、簡単に使用できるコンセントにのみ接続してください。コンセントは、接続後も簡単に接続できる状態を維持するようにしてください。
- ◎ 踏んだり、引っ掛かったり、つまずいたりしないように接続ケーブルを敷設してください。
- ◎ 接続ケーブルが損傷していないことを確認してください：
 - 接続ケーブルを高温表面や先の鋭いものから遠ざけてください。
 - 接続ケーブルが挟まれたりつぶれたりしていないことを確認してください。
 - 接続ケーブルを本機器に巻き付けしないでください。ケーブルが断線する場合があります。
- ◎ 電源アダプターをコンセントから引き抜くためには、接続ケーブルではなく、常に電源アダプターを引っ張ってください。
- ◎ 以下の状況の場合、電源アダプターをコンセントから引き抜きます。
 - 使用後
 - 充電後
 - 故障した場合
 - 本機器を洗浄する前
 - 雷発生において。

- ◎ 掃除中は、電源アダプターを再度接続できないことを確認してください。
- ◎ 危険を避けるために、本機器に変更を加えないでください。接続ケーブルは自分で交換しないでください。修理は、認定されたカスタマーサービスのみが実行できます。
- ◎ オリジナルのプラグアダプターのみを使用してください。
- ◎ カスタマーサービスに注文できるオリジナルのスペアパーツのみを使用してください（使用方法については、本取扱説明書の裏側を参照してください）。接続ケーブルが損傷またはつぶれている場合は、電源アダプターとあわせて完全に交換してください。



バッテリーに関する警告

- ◎ バッテリーを機械的損傷から保護します。**火災の危険！**
- ◎ 本機器を直射日光や熱にさらさないでください。周囲温度は-10℃を下回ってはならず、+40℃を超えてはなりません。
- ◎ 本機器の充電接点は、金属製の物体に接続しないでください。
- ◎ オリジナルアクセサリのみを使用して、本機器の内蔵バッテリーを充電してください。
- ◎ 本機器は、オリジナルの電源アダプター  T10 でのみ操作できます。
- ◎ バッテリーから電解液から漏れが発生した場合は、目、粘膜、皮膚に触れないようにしてください。患部をすぐにきれいな水で洗い流し、医師に相談してください。電解液は刺激を引き起こす可能性があります。
- ◎ 本機器にはリチウムイオンバッテリーが含まれています。
 - 本機器を開かないでください！



切断による怪我の危険

- ◎ トリマーヘッドが損傷または破損している状態で本機器を使用しないでください。
- ◎ トリマーヘッドを分解しないでください。
- ◎ 本機器の電源がオンになっているときは、トリマーヘッドに手を伸ばしたり、触れたりしないでください。
- ◎ 以下の場合には本機器の電源をオフにしてください：
 - アタッチメントのコームを着脱する場合。
 - カットを一時中断するなど、本機器を置いた場合。
 - トリマーヘッドを着脱する場合。
 - 本機器を洗浄する前。
- ◎ オリジナルのアタッチメントのコームを使用してください。
- ◎ アタッチメントのコームが損傷している場合には使用しないでください。

注意：損傷

- ◎ トリマーヘッドは精密部品です。損傷ないように保護してください。
- ◎ トリマーヘッドとモーターの摩耗の増加を避けるために、トリマーヘッドを定期的に清掃および注油してください（157 ページの「掃除とお手入れ」を参照）。
- ◎ 腐食性洗剤または研磨性洗剤を使用しないでください。
- ◎ 充電ステーションには滑り止め付きのプラスチック製の脚があります。家具はさまざまな塗料やプラスチックでコーティングされ、さまざまなメンテナンス製品で処理されているため、これらの材料の一部にプラスチック製の脚を傷つけて柔らかくしてしまう成分が含まれている場合があります。必要に応じて、滑り止めパッドを本機器の下に置きます。

- ◎ 本機器をを熱（直射日光など）、化学物質（パーマ液など）、および機械的損傷（落下など）から保護してください。

欧州機械指令 2006/42/EG の規定
1m 離れた作業場所での A 等級 放出音圧レベル、 $L_{pA} \leq 70$ dBA
EN ISO 4871 に準じた測定不確実性を含む、測定された最大騒音レベル。EN 60704-1 を考慮に入れ、EN 60704-2-9 に準じた算定
上肢がさらされる総合振動レベル： $a_h = 2.5$ m/s ²
測定不確実性を含む、測定された最大総合振動レベル。EN ISO 5349-1/2 に準じた算定

部品名

- | | |
|-------------------|---------------------------|
| 1 充電接点 | 8 ロック解除ボタン |
| 2 充電器 | 9 電源プラグアダプター（交換可能、図は欧州向け） |
| 3 充電インジケータ | 10 接続ケーブル |
| 4 オン/オフスイッチ | 11 コームアタッチメント |
| 5 トリマーヘッド | 12 オイル容器 |
| 6 本機器の充電接点 | 13 掃除用ブラシ |
| 7 電源アダプター（モデルT10） | |

3 準備

3.1 電源プラグアダプターの交換

本機器には、電源プラグアダプター 9 が付属しています。カスタマーサービスから他の電源プラグアダプターを注文できます（本取扱説明書の裏にあるサービスアドレスを参照）。



警告！

- ◎ オリジナルのプラグアダプター 9 のみを使用してください。
- ◎ 電源プラグアダプター 9 を交換する前に、電源アダプター 7 をコンセントから抜いてください。
- ◎ 掃除中は、電源アダプター 7 を再度接続できないことを確認してください。

注意事項：電源アダプター 7 の小さなピンを曲げないように注意してください。

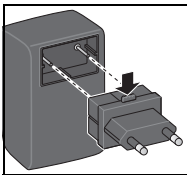

1. 取り付けられている電源プラグアダプター 9 を取り外しながら、ロック解除ボタン 8 を押します。
2. 必要な電源プラグアダプター 9 を電源アダプター 7 に挿入します。ロック解除ボタン 8 が上にある、カチッと音が鳴って所定の位置にあることを確認してください。

3.2 充電手順

本機器が納品された時点ではまだ操作の準備ができていません。トリマーをコンセントに接続する前に、主電源電圧がタイプラベルに指定されている電圧と一致していることを確認してください。

初めて使用する際には本機器を2時間充電してください。

本機器を「過充電」することはできません。



警告!

◎ 電源アダプター 7 を接続する前に、コンセントの主電源電圧がタイプラベルの情報と一致していることを確認してください。

- 電源アダプター 7 をコンセントに挿入します。
- 充電ステーション 2 を平らな面に置きます。
- 充電するときは、オン/オフスイッチ 4 が 0 に設定されていることを確認してください。
- 本機器を充電ステーションに置きます。位置を決めて充電します。充電中は緑色の充電インジケーター 3 が点滅します。バッテリーが完全に充電されると、充電インジケーターが常に点灯します。

4 使用方法

4.1 電源のオン/オフ

- 図 A: 本機器の電源をオンにするには、オン/オフスイッチ 4 を前方にスライドさせます。
- 本機器の電源をオフにするには、オン/オフスイッチを 0 の位置にスライドさせます。

4.2 コームアタッチメント

- 図 B: トリマーの電源を切り、コームアタッチメント 11 をカチッと音がする所定の位置に収まるまでトリマーヘッド 5 にスライドさせます。
 - その後、トリマーで普段通りに髪をカットすることができます。
 - 図 C: コームアタッチメント 11 は、4 種類のカット長さ (約 3-6mm) に設定できます。これを行うには、トリマーヘッド 5 の目的の位置にスライドさせます。
- コームアタッチメント 11 を押し込むほど、カット長さが短くなります。

5 掃除とお手入れ

トリマーが適切に機能し、最高のパフォーマンスを発揮するために、機器を定期的に清掃して油を塗布してください。

トリマーヘッドの掃除と注油

本機器を定期的使用する場合には、1日1回トリマーヘッド 5 を掃除して注油してください。

- 本機器の電源をオフにします。
- 必要に応じてコームアタッチメント 11 を取り外します。
- 掃除用ブラシ 13 で髪を取り除きます。
- 図 D: 下部と上部のブレードが接触する場所に注油します。

トリマーヘッドの取り外し

定期的にトリマーヘッド 5 も取り外して、掃除用ブラシ 13 で内部の髪の毛を注意深く取り除きます。

- オン/オフスイッチ 4 が 0 の位置にあることを確認します。
- **取り外し:** 図 E: 親指でトリマーヘッド 5 を本機器の上から押し出します。
- **取り付け:** トリマーヘッド 5 を下部に置き、カチッと音が鳴って所定の位置に収まるまで上に振ります。

トリマーヘッドの交換

トリマーヘッド 5 は消耗部品です。お手入れをしても、カット性能は経年低下します。その場合にはトリマーヘッドを交換してください。トリマーヘッドは、カスタマーサービスからスペアパーツとして個別に注文できます。最寄りのカスタマーサービスの住所と電話番号は、本取扱説明書の裏に記載されています。

本機器の掃除

- 時々、湿らせた布で本機器を拭いてから、空拭きして乾かしてください。

充電接点の掃除

本機器の充電接点 6 または充電器 2 の充電接点 1 が汚れていると、充電が中断または妨害される可能性があります。

- アルコールまたは有機溶剤で浸したコットンボールまたは布で充電接点 6 を清掃します。

バッテリーのお手入れ

- バッテリーが空になっている場合に、本機器の電源がオンになっていないことを確認してください。
- 充電器 2 に置く前に、本機器の電源がオフになっている（オン/オフスイッチが 0）ことを確認してください。

6 メンテナンス

現時点の最先端技術では電気機器の部品は、経年変化である程度の摩耗や損傷を受けます。本機器の適切な機能と安全性を維持するために、国固有の法規制に従って定期的なチェックを実行する必要がありますが、少なくとも 2 年ごとに行ってください。

7 廃棄



本機器に組み込まれているバッテリーは、家庭ごみと一緒に廃棄しないでください。本機器は、内蔵バッテリーとともに適切に廃棄してください。



本製品には、電子部品および/またはバッテリーが含まれています。本機器を家庭ごみと一緒に廃棄するのではなく、自治体の収集所に持ち込んでリサイクルしてください。

8 仕様

製品	タイプ OT 14
電源アダプタ 入力 出力	タイプ : T10 100 - 240V; 50-60 Hz 4 V === / 700mA
カット長さ	0.3 mm / 0.01 in
寸法 (長さ x 幅 x 高さ)	146 x 30 x 38 mm 5.75 x 1.18 x 1.5 in
重量 (本体)	120 g / 0.26 lbs

電源アダプタ

公開情報	数値と精度	ユニット
Ansmann AG Industriestraße 10 97959 Assamstadt Germany 登録簡易裁判所 : Ulm HRB B721168	-	-
モデル ID : SEH0400700V / T10	-	-
入力電圧	100 - 240	V
入力交流周波数	50 - 60	Hz
出力電圧	4	V
出力電流	0.7	A
出力電力	2.8	W
平均動作効率	73.57	%
軽負荷 (10%) の場合の効率	適用不可	%
無負荷の場合の消費電力	0.02	W

技術的変更は留保されています。
本取扱説明書の図は実際と異なる場合があります。
トリマーヘッドを分解すると、ボディにシリアル番号が記載されています。



日本における適
合性を認証する
マーク

9 FCC 通知（米国連邦通信委員会）

本機器は、FCC 規則の第 15 章に準拠しています。操作には、次の 2 つの条件が適用されます：(1) 本機器は有害な干渉を引き起こしてはなりません。(2) 本機器は、望ましくない動作を引き起こす可能性のある干渉を受けてしまっても継続して使用できるようになっております。

注意事項：本機器はテスト済みであり、FCC 規則のパート 15 に準拠したクラス B デジタル機器の制限に準拠していることが確認されています。これらの制限は、住宅設備での有害な干渉に対して合理的に保護されるように設計されています。本機器は、無線周波数エネルギーを生成、使用および放射する可能性があり、指示に従って設置および使用しない場合、無線通信に有害な干渉を引き起こす可能性があります。ただし、特定の設置で干渉が発生しないという保証はありません。本機器がラジオやテレビの受信に有害な干渉を引き起こしているかどうかは、本機器の電源をオフ

にしてからオンにすることで判断できます。ユーザーは、次の 1 つ以上の方法で干渉を解決することをお勧めします：

- 受信アンテナの向きを変えるか、位置を変えます。
- 本機器と受信機との距離を長くします。
- 受信機が接続されているものとは別の回路のコンセントに本機器を接続します。
- ディーラーまたは経験豊富なラジオ/テレビ技術者に相談してください。

注意：FCC 規則の第 15 章に準拠したクラス B デジタル機器の制限に準拠するには、本機器はクラス B デジタルデバイスの制限に準拠する必要があります。すべての周辺機器はシールドおよび接地してください。認定されていない周辺機器またはシールドされていないケーブルで操作すると、無線または受信の干渉が発生する可能性があります。

修正：本機器の保証によって明示的に承認されていない変更または修正を行うと、本機器を操作するユーザーの権利が無効になる場合があります。

10 保証

お客様各位

材料または製造上の過失によるすべての欠陥について、当社製品に対して購入日から24か月の法定保証を保証します。

- 予想に反して、その期間内に本機器に欠陥が発生した場合は、当社の判断により本機器を修理するか、障害のない別の機器と交換することを保証します。
- これらのサービスは、元の請求書または購入証明書を提示いただいた場合のみ提供いたします。購入日を証明するために領収書を保管しておいてください。
- 不適切な使用や、通常の摩耗による損傷は保証の対象外です。
- 本製品が許可されていない第三者によって改ざんされた場合、または組み立て中に他社製品が使用された場合も、保証は受けられません。
- 製品価値と、使いやすさにわずかな影響しか及ぼさない欠陥は、保証の対象外です。
- 消耗品は保証の対象外です。定期的に消耗し、保証の対象とされない一般的な部品は、特にバッテリーとトリマーヘッドです。
- 保証を請求する場合には、当社の担当サービスにご連絡ください。サービスの住所は、本取扱説明書の裏に記載されています。

프로 트리머 OC14

이 트리머는 최신 기술을 바탕으로 제작되어 혁신적인 성능과 디자인을 선보입니다. 이 제품 개발 시 미용실에서 프로 트리머에 요구하는 모든 성능과 기능이 고려되었습니다. 이 트리머는 특히 헤어 컨투어를 세심하게 커트할 때 적합합니다.

1. 주요 안전 관련 지침



위험: 전기 장치를 사용할 때 항상 다음 사항을 포함하는 기본 안전 조치를 취하십시오:

사용하기 전 사용 설명서의 모든 내용을 읽어 주십시오.

⊙ 이 기기를 어린이나 특정 장애가 있는 사람에게 사용하거나 어린이나 장애인이 직접 사용하는 경우, 또는 그 주변에서 기기를 사용하는 경우 항상 보호자가 함께 있어야 합니다.

- ⊙ 이 기기는 설명서에 기술된 용도에 맞게 사용해야 합니다. 제조사가 권장하는 탈부착형 빗과 함께만 사용하십시오.
- ⊙ 기기가 정상적으로 작동하지 않거나, 높은 곳에서 떨어진 경우 또는 손상된 경우, 절대 사용하지 마십시오. 기기 점검 시 서비스 센터를 방문하십시오.
- ⊙ 이 기기는 에어로졸 스프레이 제품을 사용하거나 산소를 공급하는 장소나 외부에서 사용하면 안 됩니다.
- ⊙ 이 기기를 손상되었거나 부러진 빗과 함께 사용하지 마십시오. 부상을 입을 수 있습니다.
- ⊙ 함께 공급된 교류전류용 순정 전원 부품만 연결하여 사용하십시오.

본 설명서를 잘 보관하십시오

2 안전성

제품을 사용하기 전에 사용 설명서, 특히 "안전성" 단원의 내용을 숙지하십시오. 이를 통해 위험을 방지하고 오작동으로 인한 기기 손상을 피할 수 있습니다.

본 사용 설명서를 나중에 다시 읽을 수 있도록 잘 보관하십시오. 기기를 다른 사람에게 양도할 경우 본 사용 설명서도 함께 제공하십시오. 사용 설명서는 본 제품과 함께 제공됩니다.

용어 설명

필요할 경우 본 조작 설명서에서 다음과 같은 경고 표시에 유의하십시오:



위험!

이 아이콘이 "위험" 표시와 함께 있을 경우 매우 위험한 상태를 나타냅니다. 이 경고에 유의하지 않을 경우 사망 또는 중상을 입을 수 있습니다.



경고!

이 아이콘이 "경고" 표시와 함께 있을 경우 중간 정도로 위험한 상태를 나타냅니다. 이 경고에 유의하지 않을 경우 사망 또는 중상을 입을 수 있습니다.



주의!

이 아이콘이 "주의" 표시와 함께 있을 경우 낮은 수준으로 위험한 상태를 나타냅니다. 이 경고에 유의하지 않을 경우 경상 또는 중간 정도의 부상을 입을 수 있습니다.

유의!

기기에 손상이 발생할 수 있습니다.

주의 사항: 기기를 취급할 때 주의해야 하는 사항 또는 특성을 나타냅니다.

용도에 맞는 사용

- ⊙ 이 트리머는 인간 헤어 커팅용으로만 사용해야 합니다.
- ⊙ 기기는 실내에서만 사용하도록 설계되었습니다!
- ⊙ 이 기기는 미용실에서의 전문적인 용도로 사용하도록 개발되었습니다.

예상되는 오용

- ⊙ 트리머는 인간 헤어 커팅용으로만 사용해야 하며 다른 신체 부위, 반려동물 또는 물체에서 사용하면 절대 안 됩니다.
- ⊙ 트리머를 젖은 상태의 헤어에 사용하지 마십시오.

안전한 작동 관련 지침

- ⊙ 이 기기는 상업적 용도를 위해 제작되었습니다.
- ⊙ 이 기기에는 교체할 수 없는 충전 배터리가 내장되어 있습니다.

⊙ 충전 배터리를 충전할 때 이 기기와 함께 제공된 탈부착식 전원 부품만 사용하십시오.



⊙ **위험!** 이 기기를 욕조, 샤워, 세면대 또는 기타 물이 담긴 용기 주변에서 사용하지 마십시오.

⊙ **경고!** 기기를 항상 건조한 상태로 보관하십시오.

⊙ 이 기기는 8세 이상의 어린이나 신체적, 감각적 및 정신적 능력이 낮은 사람 또는 기기 사용 경험이나 지식이 없는 사람도 사용할 수 있습니다. 단, 보호자가 함께 있어야 하고 기기의 안전한 사용에 대해 교육을 받아야 하며 그에 따른 위험에 대해 이해한 경우에만 가능합니다.

본 기기는 어린이용 장난감이 아닙니다. 어린이가 보호자 없이 기기를 청소하거나 정비하도록 하면 안 됩니다.

⊙ 전원 장치(전원 연결 케이블 포함)가 손상된 경우, 전원 장치를 제조사 또는 제조사의 고객 서비스를 통해 교체하여 위험을 방지하십시오.

⊙ 기기 청소 및 관리 관련 주의 사항에 유의하십시오(169페이지의 “청소 및 관리” 참조).

⊙ 장시간 기기를 사용할 경우 블레이드 헤드가 뜨거워질 수 있습니다.



삼킬 수 있는 작은 부품으로 인한 위험

⊙ 오일 용기의 뚜껑은 삼킬 수 있을 정도로 작습니다. 오일 용기나 뚜껑을 36개월 미만의 어린이의 손이 닿지 않는 곳에 놓으십시오.



어린이에 대한 위험

- ⊙ 포장재는 어린이용 장난감이 아닙니다. 어린이가 플라스틱 봉투를 가지고 놀지 못하도록 하십시오. 질식할 위험이 있습니다.



습기로 인한 감전 위험

다음과 같은 안전 주의 사항은 **연결된 충전 스테이션에 해당됩니다.**

- ⊙ 이 기기를 욕조, 샤워, 세면대 또는 기타 물이 담긴 용기 주변에서 사용하지 마십시오.
- ⊙ 기기가 연결된 상태에서 물에 빠지지 않도록 놓으십시오.
- ⊙ 기기가 물에 빠진 경우 즉시 전원 부품을 먼저 분리한 후 기기를 꺼내십시오. 이 경우 기기를 더 이상 사용하지 말고 전문 서비스 센터에서 점검을 받으십시오.
- ⊙ 기기에 습기나 물방울 또는 튀는 물이 닿지 않도록 하십시오.
- ⊙ 기기, 연결 라인 및 전원 부품이 물 또는 기타 다른 액체에 잠기면 안 됩니다.
- ⊙ 액체가 기기 안에 들어갈 경우 전원 부품을 즉시 분리하십시오. 다시 사용하기 전에 기기를 점검하십시오.
- ⊙ 손이 젖은 상태로 기기를 조작하지 마십시오.
- ⊙ 사용 후 전원 부품을 분리하십시오. 트리머가 충전 중이 아니어도 물 주변에 놓을 경우 위험합니다.
- ⊙ 추가적인 보호 조치로서 전기 회로에 30 mA 미만의 개폐 동락 전류로 작동하는 고장전류 안전 장치(FI/RCD)를 설치하는 것이 좋습니다.

전기 설치 기사에게 문의하십시오. 설치 시 항상 전기 전문 기사에서 작업을 수행하도록 하십시오.



감전으로 인한 위험

다음과 같은 안전 주의 사항은 **연결된 충전 스테이션에 해당됩니다.**

- ⊙ 기기와 연결 라인의 손상 여부를 정기적으로 점검하십시오. 기기 또는 연결 라인에 손상이 있을 경우 또는 이전에 기기를 높은 곳에서 떨어뜨린 경우, 기기를 작동하지 마십시오.
- ⊙ 전원 부품은 정상적으로 설치되었고, 쉽게 접근할 수 있는 콘센트에 연결하십시오. 또한 해당 전압이 명판의 정보와 일치해야 합니다. 콘센트에는 연결 후에도 쉽게 접근할 수 있어야 합니다.
- ⊙ 연결 라인을 밟거나 연결 라인에 걸려 넘어지지 않도록 배선하십시오.
- ⊙ 연결 라인이 손상되지 않도록 주의하십시오.
 - 연결 라인이 뜨거운 표면이나 날카로운 모서리에 닿지 않도록 주의하십시오.
 - 연결 라인이 걸리거나 압착되지 않도록 주의하십시오.
 - 연결 라인을 기기에 감지 마십시오. 케이블이 잘릴 수 있습니다.
- ⊙ 전원 부품을 콘센트에서 분리할 때 연결 라인을 잡지 말고 항상 전원 부품을 잡고 분리하십시오.

◎ 다음과 같은 경우 전원 부품을 콘센트에서 분리하십시오:

- 사용 후
- 충전 후
- 장애가 발생할 경우
- 기기를 청소하기 전
- 낙뢰가 발생할 경우.

◎ 청소하는 도중에 전원 부품을 다시 끼우면 안 됩니다.

◎ 위험을 방지하려면 기기를 개조하지 마십시오. 연결 라인 역시 직접 교체하면 안 됩니다. 수리 작업은 공식 고객 서비스에서 실행하십시오.

◎ 순정 전원 어댑터만 사용하십시오.

◎ 고객 서비스에서 주문할 수 있는 순정 부품만 사용하십시오(본 사용 설명서 뒷면 참조). 연결 라인이 손상되었거나 압착된 경우, 전원 장치와 연결 라인을 모두 교체해야 합니다.



충전 배터리 경고

◎ 충전 배터리에 기계적 손상이 발생하지 않도록 주의하십시오.
화재 위험!

◎ 기기에 직사광선이나 열이 가해지지 않도록 주의하십시오. 주변 온도가 -10°C 미만 또는 +40°C 이상이 되면 안 됩니다.

◎ 기기의 충전 접점이 금속 물체를 통해 연결되면 안 됩니다.

◎ 기기에 고정 장착된 충전 배터리는 순정 액세서리 부품으로만 충전해야 합니다.

◎ 기기는 순정 전원 부품  T10으로만 작동해야 합니다.

◎ 충전 배터리로부터 전해액이 흘러나올 경우 눈이나 점막 또는 피부에 닿지 않도록 주의하십시오. 해당 위치를 즉시 충분한 물을 사용하여 씻어낸 후 의사의 진료를 받으십시오. 전해액은 염증을 유발할 수 있습니다.

◎ 기기에는 리튬이온 배터리가 장착되어 있습니다.

- 이 기기를 열어서는 안 됩니다!



절상으로 인한 부상 경고

◎ 블레이드 헤드가 손상되었거나 부러진 상태로 기기를 사용하지 마십시오.

◎ 블레이드 헤드를 분해하지 마십시오.

◎ 기기가 켜진 상태에서 블레이드 헤드를 잡거나 블레이드 헤드 안에 손을 넣지 마십시오.

◎ 다음과 같은 경우 기기를 꺼야 합니다:

- 부착 빗을 끼우거나 분리할 경우
- 커팅을 잠시 중단하여 손에서 기기를 내려 놓을 경우
- 블레이드 헤드를 분리하거나 끼우기 전
- 기기를 청소하기 전.

◎ 순정 부착 빗만 사용하십시오.

◎ 손상된 부착 빗은 사용하지 마십시오.

주의 사항: 물품 손상

◎ 블레이드 헤드는 정밀 부품입니다. 손상되지 않도록 주의하십시오.

- ⊙ 블레이드 헤드 및 모터가 심하게 마모되지 않도록 블레이드 헤드를 정기적으로 청소하고 오일을 발라야 합니다(169페이지의 “청소 및 관리” 참조).
- ⊙ 중성 세제를 사용하고 부식성 세제는 사용하지 마십시오.
- ⊙ 충전 스테이션에는 미끄러지지 않도록 플라스틱 받침이 있어야 합니다. 다양한 색상과 플라스틱으로 코팅되고 다양한 관리제로 취급하는 가구의 경우 플라스틱 받침에 작용하여 약화시키는 성분을 함유하고 있을 수 있습니다. 필요할 경우 기기를 미끄럼 방지 받침 위에 놓으십시오.
- ⊙ 기기에 열기(예 직사광선), 화학성분(예: 파마용 약품) 및 기계적 손상(예: 높은 곳에서 떨어뜨림)이 가해지지 않도록 주의하십시오.

기계류 안전 규정 2006/42/EC 에 따른 정보
작업장소의 1m 거리에서 A로 평가된 음압 배출 수준, $L_{pA} \leq 70$ dBA
EN ISO 4871에 따른 측정 불안전성을 포함하는 측정된 최대 소음 배출 값. EN 60704-1을 고려하여 EN 60704-2-9에 따라 값 측정
상체에 작용하는 전체 진동 값, $a_h < 2.5$ m/s²
측정 불안전성을 포함하는 측정된 최대 전체 진동 값. EN ISO 5349-1/2에 따라 값 측정

부품 명칭

- | | |
|-----------------|----------------------------------|
| 1 충전 접점 | 8 잠금 해제 버튼 |
| 2 충전 스테이션 | 9 전원 플러그 어댑터(교체 가능, 그림: EURO 버전) |
| 3 충전 표시창 | 10 연결 라인 |
| 4 ON/OFF 스위치 | 11 탈부착형 빗 |
| 5 블레이드 헤드 | 12 오일 용기 |
| 6 기기 충전 접점 | 13 청소용 브러시 |
| 7 전원 장치(모델 T10) | |

3 준비

3.1 전원 플러그 어댑터 교체

기기는 전원 플러그 어댑터 9와 함께 공급됩니다. 다른 전원 플러그 어댑터는 고객 서비스에 주문할 수 있습니다(서비스 주소는 본 사용 설명서의 뒷면 참조).



경고!

- ⊙ 순정 전원 어댑터 9만 사용하십시오.
 - ⊙ 전원 플러그 어댑터 9를 교체하기 전에 전원 부품 7을 콘센트에서 분리하십시오.
 - ⊙ 청소하는 도중에 전원 부품 7을 다시 끼우면 안 됩니다.
- 주의 사항:** 전원 부품 7의 핀이 구부러지지 않도록 주의하십시오.

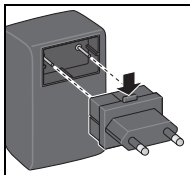

1. 잠금 해제 버튼 8을 안으로 누른 상태에서 설치된 전원 플러그 어댑터 9를 당겨 빼십시오.
2. 필요한 전원 플러그 어댑터 9를 전원 부품 7 안으로 밀어 넣으십시오. 잠금 해제 버튼 8이 위에 위치하고 맞물리는 소리가 들려야 합니다.

3.2 충전

기기를 배송받은 시점에서 기기는 아직 작동 가능 상태가 아닙니다. 트리머 제품을 콘센트에 연결하기 전에 전원 전압이 명판에 기재된 전압과 일치하는지 확인하십시오.

처음 사용하기 전에 기기를 2시간 동안 충전해야 합니다.

기기를 "과충전"할 수는 없습니다.



경고!

⊙ 전원 장치 7을 끼우기 전에 콘센트 전압이 명판 정보와 일치하는지 확인하십시오.

- 전원 장치 7을 콘센트에 끼우십시오.
- 충전 스테이션 2를 평평한 곳에 위치시키십시오.
- ON/OFF 스위치 4의 경우 충전 시 0에 위치해야 합니다.
- 기기를 충전 스테이션 안에 놓으십시오. 위치가 자동 조정된 후 충전이 시작됩니다. 초록색 충전 표시창 3은 충전 중 깜박입니다. 충전 배터리가 완전히 충전되면 충전 표시창이 꺼집니다.

4 조작

4.1 켜기 및 끄기

- 그림 A: 기기를 켜려면 ON/OFF 스위치 4를 앞으로 미십시오.
- 기기를 끄려면 ON/OFF 스위치를 위치 0으로 미십시오.

4.2 탈부착형 빗

- 그림 B: 트리머를 끄고 탈부착형 빗 11을 블레이드 헤드 5에 맞물릴 때까지 미십시오.
- 이어서 헤어를 평소와 같이 트리머를 이용하여 컷하십시오.
- 그림 C: 탈부착형 빗 11은 4가지 다양한 컷트 길이로 설정할 수 있습니다(약 3~6mm). 이를 위해 탈부착형 빗을 블레이드 헤드 5의 원하는 위치까지 미십시오.

탈부착형 빗 11을 밀면 밀수록 컷트 길이는 짧아집니다.

5 청소 및 관리

트리머가 정상적으로 작동하고 모든 성능을 발휘하도록 하려면 기기를 정기적으로 청소하고 오일을 바르십시오.

블레이드 헤드 청소 및 오일 바르기

매일 한번 블레이드 헤드 5를 철저히 청소하고 오일을 바르면 정기적으로 기기를 사용할 때 원활하게 작동합니다.

- 기기를 끄십시오.
- 필요할 경우 탈부착형 빗 11을 분리하십시오.
- 청소용 브러시 13을 사용하여 머리 잔류물을 제거하십시오.
- 그림 D: 하부와 상부 커트 블레이드가 닿는 위치에 오일을 바르십시오.

블레이드 헤드 분리

정기적으로 블레이드 헤드 5를 추가로 분리하여 내부에 머리 잔류물을 청소용 브러시 13을 사용하여 제거하십시오.

- ON/OFF 스위치 4가 0 위치에 있는지 확인하십시오.
- 분리: 그림 E: 엄지 손가락으로 블레이드 헤드 5 상부를 눌러 기기에서 분리하십시오.
- 장착: 하부 블레이드 헤드 5를 끼우고 맞물릴 때까지 위로 돌리십시오.

블레이드 헤드의 교체

블레이드 헤드 5는 소모품입니다. 관리가 잘 이루어져도 커트 성능이 저하될 수 있습니다. 그림 블레이드 헤드를 교체하십시오. 블레이드 헤드는 개별 부품으로 고객 서비스에 주문할 수 있습니다. 가까운 곳에

위치한 고객님의 담당 고객 서비스의 주소와 전화번호는 이 사용 설명서 뒷면에서 확인할 수 있습니다.

기기 청소

- 기기를 젖은 수건으로 기회가 될 때마다 닦은 후 말리십시오.

충전 접점 청소

기기의 충전 접점 6 또는 충전 스테이션 2의 충전 접점 1이 더러워진 경우 충전이 중단되거나 저해될 수 있습니다.

- 충전 접점 6을 알코올 또는 주류를 적신 솜이나 수건으로 청소하십시오.

충전 배터리 관리

- 충전 배터리가 방전된 상태일 경우 기기를 켜진 상태로 놓을 수 없습니다.
- 기기를 충전 스테이션 2 안에 놓을 경우 기기를 꺼야 합니다(ON/OFF 스위치의 위치 0).

6 서비스

전자 기술 기기의 부품은 현재 기술 수준에 의하면 시간에 따라 일정한 수준으로 소모됩니다.

기기의 기능이 정상 작동하고 안전성을 유지하려면 정기적으로 국가별 법규에 따라 점검해야 합니다(최소 2년마다).

7 폐기



이 기기에 내장된 충전 배터리는 가정용 쓰레기로 폐기하면 안 됩니다. 기기는 충전 배터리가 장착된 상태로 적절하게 폐기해야 합니다.



이 제품에는 전자 부품 또는 배터리가 있습니다. 기기를 가정용 쓰레기로 폐기하지 말고 재활용을 위해 지역 수거처에 배출하십시오.

8 기술 데이터

제품	모델 OT 14
전원 어댑터 입력부 출력부	모델: T10 100~240V, 50-60Hz 4V \equiv /700mA
커트 길이	0.3mm / 0.01in
크기(길이 x 너비 x 높이)	146 x 30 x 38mm 5.75 x 1.18 x 1.5in
중량(바디)	120g/0.26lbs

전원 어댑터

공개 정보	값 및 정확도	단위
Ansmann AG Industriestraße 10 97959 Assamstadt Germany 등록 지방법원: 울름(Ulm) 상업등기부 (HRB) B721168	-	-
모델 코드: SEH0400700V/T10	-	-
입력 전압	100~240	V
입력 교류 전류 주파수	50~60	Hz
출력 전압	4	V
출력 전류	0.7	A
출력 전력	2.8	W
작동 중 평균 효율성	73.57	%
낮은 부하에서의 효율성(10%)	적용 불가	%
부하가 없을 경우 소비전력	0.02	W

기술 사항이 변경될 수 있습니다.
본 설명서의 그림과 다를 수 있습니다.
일련번호는 분리된 블레이드 헤드 하우징에서 확인할 수 있습니다.

9 FCC 주의 사항 (Federal Communications Commission, USA)

이 기기는 FCC 가이드라인 제15부의 요건을 충족합니다. 작동 시 다음 두 가지 조건을 충족해야 합니다: (1) 본 기기는 손상을 유발하는 간섭을 유발해서는 안 되며 (2) 본 기기는 올바르게 작동하는 간섭을 포함하는 모든 수신한 간섭을 수용해야 합니다.

주의 사항: 본 기기는 검사 결과 FCC 가이드라인 제15부에 따른 등급 B의 디지털 기기에 적용되는 한계값을 충족합니다. 이 한계값은 거주시설에서 발생할 수 있는 유해한 간섭에 대한 적절한 안전을 제공해야 합니다.

이 기기는 고주파 에너지를 생성하고, 사용하며 이를 방출할 수 있으며, 지침에 따라 설치하거나 사용하지 않을 경우 무선 통신 시 유해한 간섭을 유발할 수 있습니다. 하지만 특정 설치에서만 간섭이 발생하지는 않습니다. 이 기기가 라디오 또는 TV 수신에 유해한 간섭을 유발하고, 기기를 켜고 끌 때 이 간섭이 확인될 경우, 사용자는 다음과 같은 조치 중 하나 이상을 시도하여 이 간섭을 제거해야 합니다:

- 수신 안테나를 다시 정렬하거나 위치를 변경하십시오.
- 기기와 수신기를 멀리 떨어뜨리십시오.
- 기기를 수신기가 연결된 전기 회로와 다른 전기 회로의 콘센트에 연결하십시오.

- 딜러 또는 숙련된 라디오/TV 엔지니어에 도움을 요청하십시오.

주의: FCC 규정 제15부에 따른 등급 B의 디지털 기기에 적용되는 한계값을 충족하려면 이 기기가 등급 B 한계값의 요건을 충족해야 합니다. 주변 기기 전체를 가리거나 접지해야 합니다. 인증되지 않은 주변 기기 또는 차폐되지 않은 케이블을 이용하여 작동할 경우 무선 또는 수신 간섭이 발생할 수 있습니다.

변경: 본 기기의 보증 부서로부터 허락을 받지 않고 기기를 변경하거나 개조할 경우 본 기기에 대한 사용자의 권한이 상실됩니다.

10 보증

고객 여러분,
당사는 제품 제조사로서 소재 또는 제조 오류로 인해 발생하는 결함에 대해 법정 보증을 제공합니다.

- 기대와 달리 이 기간이 만료되기 전에 이 기기에 결함이 발생할 경우, 당사는 기기를 당사의 선택에 따라 수리를 제공하거나 결함이 없는 다른 기기로 교체해드립니다.
- 이 서비스는 원본 청구서 또는 구매 영수증 원본을 제출할 경우에만 제공됩니다. 구매일 확인을 위해 구매 영수증을 반드시 보관하십시오.
- 부적절한 사용 또는 일반적으로 발생하는 소모에 의한 손상은 보증 처리 대상에서 제외됩니다.
- 또한 입증되지 않은 기관 또는 작업자가 제품에 조치를 취하였거나 타사 제품을 설치하여 사용할 경우에도 보증 서비스가 제공되지 않습니다.
- 제품의 사용 성능에 큰 영향을 주지 않는 결함 역시 보증 처리 대상이 아닙니다.
- 소모품은 보증 적용 대상이 아닙니다. 정기적으로 소모되고 보증 처리 대상에 포함되지 않는 전형적인 부품은 충전 배터리와 블레이드 헤드입니다.
- 보증 케이스가 발생한 경우 주변에 있는 담당 고객 서비스 부서에 연락하십시오. 해당 서비스 주소는 본 사용 설명서의 뒷면에 있습니다.

ماكينة الحلاقة الاحترافية OT14

ماكينة الحلاقة هذه تقي بأحدث ما توصلت إليه التكنولوجيا، فهي مُبتكرة وذات تصميم موجه. حيث تم أثناء تطويرها مُراعاة المتطلبات المرجوة من ماكينات الحلاقة الاحترافية في صالونات الحلاقة. فهذه الماكينة مُخصصة للقصات الدقيقة لتصفيفات الشعر.

1. تعليمات السلامة المهمة



خطر: عند استخدام الأجهزة الكهربائية، يجب دائماً اتباع احتياطات السلامة الأساسية، بما في ذلك ما يلي:

اقرأ جميع التعليمات قبل الاستخدام

- ⊙ يلزم وجود إشراف دقيق عند استخدام هذا الجهاز بواسطة الأطفال أو الأفراد ذوي الإعاقات المحددة أو عليهم أو بالقرب منهم.
- ⊙ استخدم هذا الجهاز للغرض المقصود فقط كما هو موضح في هذا الدليل. استخدم فقط المرفقات التي أوصت بها الشركة المصنعة.

احتفظ بهذه التعليمات

- ⊙ لا تستخدم هذا الجهاز مطلقاً إذا كان لا يعمل بشكل صحيح أو سقط أو تعرض للتلف. اصطحب الجهاز إلى مركز خدمة للفحص والإصلاح.
- ⊙ لا تستخدم هذا الجهاز في الهواء الطلق حيث يتم استخدام منتجات الأيروسول (الريذاذ) أو في الأماكن التي يُعطى فيها الأكسجين.
- ⊙ لا تستخدم هذا الجهاز مع مشط تالف أو مكسور لأنه قد يتسبب ذلك في حدوث إصابة.
- ⊙ استخدم فقط قابس الكهرباء الأصلي المرفق.

يُرجى قراءة تعليمات الاستخدام بعناية، وخصوصًا فصل "السلامة"، وذلك قبل تشغيل الجهاز. هذا يحميك من المخاطر المحتملة ويحمي الجهاز من التلف الناجم عن الاستعمال الخاطئ. احتفظ بتعليمات الاستخدام هذه لإعادة قراءتها لاحقًا. في حالة إعطائك جهاز لشخص آخر، يرجى إرفاق تعليمات الاستخدام معه كذلك. تعليمات الاستخدام جزء لا يتجزأ من المنتج.

توضيح المصطلحات

عند الضرورة، يتم استخدام التحذيرات التالية والموجودة في دليل الاستعمال هذا:



خطر!

الرمز، فيما يتعلق بالملاحظة "خطر"، يعني خطرًا كبيرًا. ستؤدي عدم مراعاة التحذير إلى الوفاة أو الإصابة الخطيرة.



تحذير!

الرمز مع الملاحظة "تحذير" يعني خطرًا متوسطًا. قد يؤدي عدم الانتباه للتحذير إلى الوفاة أو الإصابة الخطيرة.



احترس!

الرمز مع الملاحظة "احترس" يعني خطرًا منخفضًا. قد يؤدي عدم الانتباه للتحذير إلى إصابة طفيفة أو متوسطة.

تنبيه!

خطر محتمل لتلف الجهاز.

ملحوظة: حالات وميزات خاصة يجب مراعاتها عند التعامل مع الجهاز.

الاستخدام المطابق للتعليمات

- تستخدم ماكينة الحلاقة هذه حصريًا لقص شعر الإنسان.
- هذا الجهاز مُخصص للاستعمال في المناطق الداخلية!
- الجهاز مُصمم للاستخدام الاحترافي في صالون تجميل.

سوء الاستعمال المتوقع

- استخدم ماكينة الحلاقة حصريًا لقص شعر الإنسان، وليس لأجزاء الجسم الأخرى أو لقص شعر الحيوانات أو غير ذلك من الأشياء.

● لا تستخدم ماكينة الحلاقة لقص الشعر المبلل.

التعليمات الخاصة بالتشغيل الآمن

- الجهاز مُصمَّم للاستعمال التجاري.
- يحتوي هذا الجهاز على بطارية لا يمكن استبدالها.
- استخدم فقط قابس الكهرباء القابل للفصل المرفق مع هذا الجهاز لشحن البطارية.
- **خطر!** يُراعى عدم استخدام هذا الجهاز بالقرب من أحواض الاستحمام المنزلية "البانيو" أو الدش أو أحواض الغسيل أو أية أوعية أخرى تحتوي على ماء.
- **تحذير!** احفظ هذا الجهاز جافًا.
- يُسمح باستعمال هذا الجهاز من قبل الأطفال بدءًا من عمر 8 سنوات، ومن قبل الأشخاص من ذوي القدرات الجسدية أو الحسية أو الذهنية المنخفضة أو ممن يعانون من نقص في الخبرات و/أو المعارف عند الإشراف عليهم أو عند خضوعهم لتوجيه حول طريقة الاستخدام





خطر على الأطفال

- ⊙ مواد التعبئة ليست لعب للأطفال. لا يُسمح بأن يعيبث الأطفال بالأكياس البلاستيكية. ينشأ عن ذلك خطر الاختناق.



خطر التعرض لصدمة كهربائية بسبب الرطوبة

- ⊙ تسري تعليمات السلامة التالية على الشاحن الموصول.
- ⊙ يراعى عدم استخدام هذا الجهاز بالقرب من أحواض الاستحمام المنزلية "البانيو" أو الدش أو أحواض الغسيل أو أية أوعية أخرى تحتوي على ماء.
- ⊙ لا تضع الجهاز أبداً في مكان يمكن أن يتلامس فيه مع المياه.
- ⊙ إذا سقط الجهاز ثانية في الماء، فانزع قابس الكهرباء على الفور، وبعد ذلك قم بالتقاط الجهاز. في هذه الحالة لا تستخدم الجهاز ثانية ولكن افحصه من قبل إحدى الورش الفنية.
- ⊙ احفظ الجهاز بعيداً عن الرطوبة أو الماء المتساقطة أو رذاذ الماء.
- ⊙ لا يُسمح بوضع الجهاز، أو كابل توصيل الكهرباء، أو قابس الكهرباء في المياه أو في غير ذلك من السوائل.
- ⊙ إذا تعرض الجهاز للرطوبة، فافصل قابس الكهرباء فوراً. افحص الجهاز قبل تشغيله مرة أخرى.
- ⊙ لا تستخدم الجهاز ويداك مُبللتان.
- ⊙ بعد الاستعمال، انزع قابس الكهرباء. القرب من المياه يُمثل خطراً حتى لو كانت ماكينة الحلاقة غير مشحونة.
- ⊙ كوسيلة حماية إضافية يُنصح بتركيب تجهيزة الحماية من التيار المتبقي (FI/RCD) مع تيار فصل تقليدي مَقاس بقيمة لا تتخطى 30 مللي أمبير في دائرة الكهرباء. احصل على المشورة من الكهربائي الخاص بك. قم بتكليف فني كهربائي لتركيب الجهاز.

الآمن للجهاز، وعند فهمهم للأخطار الناجمة عن ذلك. لا يُسمح بأن يلعب الأطفال بالجهاز. لا يُسمح بإجراء أعمال التنظيف والصيانة الخاصة بالمستخدم من قبل الأطفال دون الإشراف عليهم.

- ⊙ عند تضرر وحدة إمداد الطاقة (بما في ذلك كابل توصيل الطاقة)، يجب استبدال وحدة إمداد الطاقة من قِبَل المُصنِّع أو خدمة العملاء لتجنب وقوع أية أضرار.
- ⊙ انتبه إلى التعليمات الخاصة بتنظيف الجهاز والعناية به (انظر "التنظيف والعناية" صفحة 180).
- ⊙ عند الاستعمال لفترة طويلة، قد يصبح رأس النصل ساخناً.



خطر من الأجزاء الصغيرة التي يُمكن بلعها

- ⊙ غطاء زجاجة الزيت هو عبارة عن مكون صغير يُمكن بلعه. ابق الجهاز بعيداً عن الأطفال الأصغر من عمر 36 شهراً.



خطر التعرض لصدمة كهربائية

- تسري تعليمات السلامة التالية على الشاحن الموصول.
- تحقق بانتظام من الجهاز وكابل التوصيل من حيث وجود أضرار. لا تقم بتشغيل الجهاز إذا كان الجهاز أو كابل التوصيل متضرر بشكل مرئي أو إذا سقط الجهاز قبل ذلك.
- لا تقم بتوصيل قابس الكهرباء إلا بمقبس الطاقة الذي يتم تركيبه بشكل صحيح، والذي يمكن الوصول إليه بسهولة والذي يتوافق جهده مع اللوحة الاسمية. يجب أن يكون من السهل الوصول إلى مقبس الطاقة بعد تشغيل الجهاز.
- ضع كابل التوصيل بحيث لا يستطيع أحد أن يطأه بقدميه عليه، أو يعلق به أو يتعثر بسببه.
- انتبه إلى عدم تضرر كابل التوصيل:
 - أبعد كابل التوصيل عن الأسطح الساخنة والحواف الحادة.
 - انتبه إلى عدم هرس أو دهن كابل التوصيل.
 - لا تقم بلف كابل التوصيل حول الجهاز. يُمكن أن ينقطع الكابل.
- لنزع قابس الكهرباء من المقبس، قم دائماً بنزع مصدر الطاقة، ولا تقم أبداً بشد كابل التوصيل.
- انزع قابس الكهرباء من مقبس الطاقة، ...
 - بعد كل مرة استعمال،
 - بعد كل عملية شحن،
 - عند حدوث عطل،
 - قبل تنظيف الجهاز،
 - في حالة وجود رعد.
- تأكد من أن قابس الكهرباء لا يمكن إعادة توصيله أثناء التنظيف.
- لتجنب وقوع أي مخاطر، لا تقم بإجراء أية تغييرات على الجهاز. أيضاً، لا يُسمح باستبدال كابل التوصيل بنفسك. قم بتكليف خدمة العملاء المؤهلة وحدها بإجراء عمليات التصليح.
- لا تستخدم سوى موائم القابس الكهربائي الأصلي.
- لا تستخدم سوى قطع الغيار الأصلية، ويمكنك طلبها من خدمة العملاء (انظر الصفحة الخلفية من تعليمات الاستخدام هذه). عند تضرر كابل التوصيل أو سحقه، يجب تغيير وحدة إمداد الطاقة قابلة للتوصيل بالكامل.



تحذير من البطارية

- احم البطارية من الأضرار الميكانيكية. خطر الاحتراق!
- لا تُعرض الجهاز لأشعة الشمس المباشرة أو الحرارة. يجب أن تقل درجة الحرارة المحيطة عن $10-^{\circ}\text{م}$ و ألا تزيد عن $40+^{\circ}\text{م}$.
- لا يُسمح بتوصيل ملابس الشحن في الجهاز بمكونات معدنية.
- لا تشحن البطارية المدمجة في الجهاز إلا باستخدام الملحقات الأصلية.
- لا يُسمح بتشغيل الجهاز إلا بقابس الكهرباء الأصلي D-T10 .
- إذا تسرب المحلول الإلكتروليتي من البطارية تجنب ملامسته للعينين أو النسيج المخاطي أو البشرة. اشطف المواضع المعنية على الفور بكمية كافية ونقية من المياه، وتوجه إلى طبيب. قد يُسبب المحلول الإلكتروليتي تهيجات.
- يحتوي الجهاز على بطارية ليثيوم أيون.
 - لا يُسمح بفتح هذا الجهاز!



تحذير من التعرض لإصابات بسبب القوس

- لا تستخدم الجهاز مع رأس النصل متضرر أو مكسور.
- لا يجب تفكيك رأس النصل.
- عندما يكون الجهاز في وضع التشغيل، لا تلامس المنطقة فوق أو بداخل رأس النصل.
- يجب إغلاق الجهاز:
 - عندما تقوم بوضع أو نزع مشط حلقة.
 - عندما تضع الجهاز من يديك، على سبيل المثال عندما تقاطع عملية قص الشعر لفترة قصيرة.
 - قبل نزع أو وضع رأس النصل،
 - قبل تنظيف الجهاز.
- لا تستخدم سوى أمشاط الحلقة الأصلية.
- لا تُعم باستخدام مشط حلقة تالف.

تنبيه: الأضرار المادية

- ⊙ رأس النصل هو جزء دقيق. قم بحمايته من الأضرار.
- ⊙ لتجنب البلى الشديد لرأس النصل والمحرك، يجب تنظيف رأس القطع وتشحيمها بانتظام (انظر "التنظيف والعناية" صفحة 180).
- ⊙ لا تستخدم مواد تنظيف حادة أو تُسبب الخدش.
- ⊙ الشاحن مزود بأرجل بلاستيكية مقاومة للانزلاق. نظراً لأن الأثاث مدهون بمجموعة متنوعة من مواد الطلاء والبلاستيك ويعالج بمختلف منتجات العناية، فلا يمكن استبعاد أن تحتوي بعض هذه المواد على مكونات تتفاعل مع هذه الأرجل البلاستيكية وتجعلها أكثر نعومة. إذا لزم الأمر، فضع قاعدة مقاومة للانزلاق أسفل الجهاز.
- ⊙ قم بحماية الجهاز من الحرارة (على سبيل المثال، التعرض لأشعة الشمس المباشرة)، والمواد الكيميائية (على سبيل المثال، مواد تجعيد الشعر) والأضرار الميكانيكية (على سبيل المثال عن طريق إسقاطه).

اسماء الاجزاء

- | | | | |
|---|---|----|--|
| 1 | ملامس الشحن | 8 | زر تحرير القفل |
| 2 | الشاحن | 9 | موانم القابس الكهربائي (يمكن استبداله، الصورة: التبديل الأوروبي) |
| 3 | بيان الشحن | 10 | كابل التوصيل |
| 4 | مفتاح التشغيل/الإطفاء | 11 | المشط |
| 5 | رأس النصل | 12 | زجاجة زيت |
| 6 | ملامس الشحن بالجهاز | 13 | فرشاة التنظيف |
| 7 | وحدة إمداد الطاقة قابلة للتوصيل (موديل T10) | | |

3 الإعداد

3.1 تبديل موانم القابس الكهربائي

يتم توريد الجهاز مع موانم القابس الكهربائي 9. يُمكنك طلب موانم القابس الكهربائي الأخرى من خدمة العملاء (انظر عنوان الخدمة على الصفحة الخلفية من تعليمات الاستخدام هذه).

تحذير!



- ⊙ لا تستخدم سوى موانم القابس الكهربائي 9 الأصلي.
 - ⊙ قم بنزع قابس الكهرباء 7 من مقبس الطاقة قبل تبديل موانم القابس الكهربائي 9.
 - ⊙ تأكد من أن قابس الكهرباء 7 لا يمكن إعادة توصيله أثناء التنظيف.
- ملحوظة:** احرص على عدم ثني أي من دبائيس قابس الكهرباء 7.

البيانات وفقاً لتعليمات صناعة الماكينات EG/2006/42

مستوى الانبعاثات الخاص بالجهاز مُصنّف بالمستوى A في مكان العمل عند وجود مسافة 1 متر، $L_{pA} \leq 70$ dBA
أقصى مستوى ضجيج مُقاس ما في ذلك عدم دقة القياس وفقاً للمعيار EN ISO 4871. رصد القيم وفقاً للمعيار EN 60704-2-9 بمراعاة المعيار EN 60704-1
القيمة الإجمالية للسرعة المستخدمة مع أطراف الجسم، $a_{H} > 2.5$ م/ثانية ²
أقصى قيمة إجمالية مُقاسة للسرعة بما في ذلك عدم دقة القياس. رصد القيم وفقاً للمعيار EN ISO 5349-1/2

4 الاستعمال

4.1 التشغيل والإطفاء

- صورة A: لتشغيل الجهاز، يُحرَّك مفتاح التشغيل/الإطفاء 4 إلى الأمام.
- لإطفاء الجهاز، يُحرَّك مفتاح التشغيل/الإطفاء إلى الموضع 0.

4.2 المشط

- صورة B: أغلق ماكينة الحلاقة، وقم بإزاحة المشط 11 على رأس النصل 5 حتى يتعشق في موضعه.
- في النهاية، يُمكنك قص الشعر كالمعتاد باستخدام ماكينة الحلاقة.
- صورة C: يُمكن ضبط المشط 11 على 4 أطوال قص مختلفة (حوالي 3 حتى 6 مم). في ذلك الصدد حركه على رأس النصل 5 حتى يصل إلى الوضع المرغوب به.
- كلما حركت المشط 11 لأبعد كلما تم تقصير طول القص.

1. اضغط على زر تحرير القفل 8 عند نزع موثم القابس الكهربائي 9 المركب .
2. قم بإدخال موثم القابس الكهربائي 9 المطلوب في قابس الكهرباء 7. انتبه أن يكون زر تحرير القفل 8 إلى أعلى وسماع صوت تعشيقه.

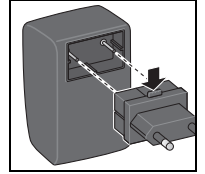

3.2 عملية الشحن

- الجهاز لا يكون جاهزاً للعمل عند توريده.
- قبل توصيل ماكينة الحلاقة ماكينة الحلاقة بمقبس الطاقة، تحقق من أن فلتية الشبكة متطابقة مع قيمة الفلتية المذكورة على اللوحة الاسمية.
- قبل أول استخدام، يجب شحن الجهاز لساعتين.
- لا يُمكن "فرط شحن" الجهاز.

تحذير!



- ⊙ قبل إدخال وحدة إمداد الطاقة قابلة للتوصيل 7، تأكد من أن فلتية التيار الخاصة بالمقبس متطابقة مع المعلومات الواردة على اللوحة الاسمية.
- يُرجى إدخال وحدة إمداد الطاقة قابلة للتوصيل 7 في مقبس الطاقة.
- تأكد من وضع الشاحن 2 على سطح مستو.
- انتبه إلى أن يكون مفتاح التشغيل/الإطفاء 4 عند الشحن على الموضع 0.
- ضع الجهاز في الشاحن. يقوم الجهاز بضبط موضعه من تلقاء نفسه، وسيجري عملية الشحن. بيان الشحن الأخضر 3 يومض أثناء عملية الشحن. عند شحن البطارية بالكامل، يضيء بيان الشحن بشكلٍ ثابت.

5 التنظيف والعناية

لضمان التشغيل السليم والأداء الكامل لماكينة الحلاقة الخاصة بك، قم بتنظيف وتزبييت الجهاز بانتظام.

تنظيف وتشحيم رأس النصل

يجب تنظيف رأس النصل 5 بالكامل وتزبييتها مرة يوميًا عند استخدام الجهاز بانتظام.

- أغلق الجهاز.
- انزع المشط 11 عند اللزوم.
- قم بإزالة الشعر باستخدام فرشاة التنظيف 13.
- صورة D: قم بتزبييت المواضع التي تلامس نصل القص من أسفل ومن أعلى.

نزع رأس النصل

على فترات منتظمة يجب نزع رأس النصل 5 بشكل إضافي لإزالة بقايا الشعر في المنطقة الداخلية بعناية باستخدام فرشاة التنظيف 13.

- تأكد من أن مفتاح التشغيل/الإطفاء 4 على الموضع 0.
- الإخراج: صورة E: اضغط على الجهة العليا بإصبع الإبهام على رأس النصل 5 في الجهاز.
- التركيب: ضع رأس النصل 5 من أسفل، وحركها حتى تتعشق في موضعها.

تبديل رأس النصل

رأس النصل 5 هو جزء قابل للبلبي. على الرغم من العناية الجيدة، قد تقل جودة القص. قم بتبديل رأس النصل حينئذ. يُمكن طلب رأس النصل بشكلٍ فردي كقطعة غيار من خدمة العملاء.

يمكن العثور على عنوان ورقم هاتف ممثل لخدمة العملاء على الصفحة الخلفية من تعليمات الاستخدام هذه.

تنظيف الجهاز

- امسح الجهاز بين الحين والآخر بمنديل مُبلل، وامسحه مجددًا لتجفيفه.

تنظيف ملامس الشحن

عند اتساخ ملامس الشحن في الجهاز 6، أو ملامس الشحن 1 في الشاحن 2 يُمكن مقاطعة عملية الشحن أو حجبتها.

- قم بتنظيف ملامس الشحن 6 باستخدام منديل قطني أو منديل عادي منقوع في الكحول أو مشروب روجي.

العناية بالبطارية

- يُرجى مراعاة عدم تخزين الجهاز مُشغلاً عندما تكون البطارية فارغة.

- انتبه إلى إغلاق الجهاز (مفتاح التشغيل/الإطفاء على الموضع 0)، عند وضع الجهاز على الشاحن 2.

6 الخدمة

وفقاً لمستوى التقنيات اليوم، تتعرض أجزاء الأجهزة الإلكترونية إلى الضرر إلى حد ما مع الوقت.

لتشغيل الجهاز بشكل سليم، ولضمان أمان جهازك، يجب فحصه بانتظام وفقاً للمعايير القانونية المحلية السارية، على الأقل كل عامين.

7 التخلص من الجهاز

لا يُسمح بإلقاء البطارية المدمجة بالجهاز مع النفايات المنزلية. يجب التخلص من الجهاز بالبطارية المدمجة به بطريقة سليمة.



يحتوي المنتج على مكونات إلكترونية و/أو بطاريات. لا تتخلص من الجهاز مع النفايات المنزلية، بل عليك تسليمه في مركز إعادة تدوير النفايات في مركز التجميع البلدي.



الوحدة	القيمة والدقة	البيانات المنشورة
-	-	Ansmann AG Industriestraße 10 97959 Assamstadt Germany تسجيل المحكمة الابتدائية: Ulm HRB B721168
-	-	معرف الموديل: SEH0400700V / T10
فولت	240 – 100	جهد الدخل
هرتز	60 – 50	تردد دخل التيار المتردد
فولت	4	جهد الخرج
أمبير	0.7	تيار الخرج
واط	2.8	قدرة الخرج
%	73.57	متوسط الكفاءة التشغيلية
%	لا ينطبق	الكفاءة عند التحميل المنخفض (10%)
واط	0.02	استهلاك الطاقة في حالة عدم وجود حمل

8 المواصفات الفنية

المنتج	النوع OC 14
محول التيار المتردد الدخل الخرج	النوع: T10 100 - 240 فولت؛ 50-60 هرتز 4 فولت === / 700 مللي أمبير
طول القص	0.3 مم / 0.01 بوصة
الأبعاد (الطول × العرض × الارتفاع)	146 × 30 × 38 مم 5.75 × 1.18 × 1.5 بوصة
الوزن (الجزء اليدوي)	120 غ / 0.26 رطل

تعديل: قد تؤدي أي تغييرات أو تعديلات لم تتم الموافقة عليها صراحةً بموجب ضمان الجهاز هذا إلى إبطال سلطة المستخدم في تشغيل هذا الجهاز.

10 الضمان

عزيزتي العميلة، عزيزي العميل،

نضمن لكم منتجاتنا ضماناً قانونياً لمدة أربعة وعشرين شهراً بدءاً من تاريخ الشراء تجاه كافة العيوب المتعلقة بعيوب المواد و عيوب التصنيع.

- في حالة حدوث عيب في هذا الجهاز خلال هذه الفترة، خلافاً للتوقعات، فإننا نضمن إما إصلاح الجهاز أو استبداله بجهاز آخر خال من الأخطاء، وفقاً لتقديرنا.
- يتم تقديم هذه الخدمات فقط عند تقديم إيصال الشراء الأصلي. احتفظ بإيصال الشراء كدليل على تاريخ الشراء.
- يُستثنى من الضمان الأضرار التي تحدث جراء سوء الاستخدام والبلبي الطبيعي.
- كما يسقط الضمان عند إجراء تدخلات على الجهاز من أي جهة غير مُصرح لها بذلك، أو عند استخدام منتج غريب أثناء الاستخدام.
- لا يغطي الضمان أية عيوب لها تأثير ضئيل على قيمة المنتج وقابلية استخدامه للغرض المُخصص له.
- الأجزاء المُعرضة للبلبي غير مشمولة في الضمان. الأجزاء التي تتعرض للبلبي بشكل طبيعي، ومن ثم غير مشمولة في ضماننا هي على وجه الخصوص البطارية ورأس النصل.
- في حالة استخدام الضمان، توصل مع الخدمة المختصة؛ ستجد عنوان الخدمة على الصفحة الخلفية من تعليمات الاستخدام هذه.

الحق محفوظ في إجراء تعديلات فنية.
يُمكن أن تختلف الصور الواردة في هذا الدليل.
يمكنك العثور على الرقم المسلسل في المبيت عند تفكيك رأس النصل.

9 تحذير FCC (لجنة الاتصالات الفيدرالية، الولايات المتحدة الأمريكية)

يتوافق هذا الجهاز مع الجزء 15 من قواعد لجنة الاتصالات الفيدرالية (FCC). تخضع العملية للشروط التاليين: (1) لا يجوز أن يتسبب هذا الجهاز في حدوث تداخل ضار، و(2) يجب أن يقبل هذا الجهاز أي تداخل يتم تلقيه، بما في ذلك التداخل الذي قد يتسبب في تشغيل غير مرغوب فيه.

ملحوظة: تم اختبار هذا الجهاز ووجد أنه يتوافق مع حدود الأجهزة الرقمية من الفئة ب، وفقاً للجزء 15 من قواعد لجنة الاتصالات الفيدرالية (FCC). صُممت هذه الحدود لتوفير حماية معقولة ضد التداخل الضار في المنشآت السكنية. يعمل هذا الجهاز على توليد واستخدام ويمكن أن يشع طاقة تردد لاسلكي، وإذا لم يتم تركيبه واستخدامه وفقاً للإرشادات، فقد يتسبب في حدوث تداخل ضار في الاتصالات اللاسلكية. ومع ذلك، ليس هناك ما يضمن عدم حدوث تداخل في تثبيت معين. إذا تسبب هذا الجهاز في حدوث تداخل ضار لاستقبال الراديو أو التلفزيون، الذي يمكن تحديده عن طريق إيقاف تشغيل الجهاز وإعادة تشغيله، فإننا نحث المستخدم على محاولة تصحيح التداخل باتباع واحد أو أكثر من الإجراءات التالية:

- أعد توجيه أو نقل هوائي الاستقبال.
- عليك زيادة المسافة بين الجهاز وجهاز الاستقبال.
- قم بتوصيل الجهاز بمقبس الطاقة في دائرة مختلفة عن تلك التي يتصل بها جهاز الاستقبال.
- استشر الموزع أو فني راديو / تلفزيون خبير للحصول على المساعدة.

احترس: في سبيل الامتثال لحدود الأجهزة الرقمية من الفئة ب، وفقاً للجزء 15 من قواعد لجنة الاتصالات الفيدرالية (FCC)، يجب أن يتوافق هذا الجهاز مع حدود الأجهزة الرقمية من الفئة ب. يجب حماية جميع الأجهزة الطرفية وتأريضها. قد يؤدي التشغيل بأجهزة طرفية غير معتمدة أو كابلات غير محمية إلى حدوث تداخل في الراديو أو الاستقبال.

Service Card

Gerätenummer | Device number | Numéro de l'appareil | Número de aparato |
Número do aparelho | Numero apparecchio | Apparaatnummer | Apparat-
nummer | Apparatnummer | Laitenumero | Apparatnummer | Αριθμός
συσκευής | Номер устройства | 機器番号 | 기기 번호 | رقم الجهاز

Kaufdatum | Date of purchase | Date d'achat | Fecha de compra | Data de
compra | Data di acquisto | Aankoopdatum | Købsdato | Kjøpdatum | Ostopäivä
Kjøpsdato | Ημερομηνία αγοράς | Дата покупки | 購入日 | 구입일 | تاريخ
الشراء

Besuchen Sie uns im Internet

Visit us online | Rendez-nous visite sur Internet | Visite nuestro sitio en Internet |
Visite-nos na Internet | Veniteci a trovare sul nostro sito internet | Bezoek ons op
Internet | Besøg os online | Besök oss på nätet | Vieraille Internet-sivustollamme |
Besøk oss på Internett | Επισκεφτείτε μας στο Διαδίκτυο | Посетите наш
сайт в Интернете | 弊社のウェブサイトをご覧ください | 저희 인
터넷 사이트를 방문해 주십시오 | قم بزيارة موقعنا على الإنترنت

Trimmer PegasusMini (OT14) Art.Nr.: 1558332 | V00

Impressum

Legal Note | Mentions légales | Ficha técnica | Ficha técnica | Impressum |
Impressum | Kontaktinformation | Impressum | Julkaisutiedot | Impressum |
Στοιχεία συντάκτη | Выходные данные | 発行者情報 | 간기 | معلومات النشر

Heiniger AG

P.O. Box

CH-3360 Herzogenbuchsee

Switzerland

www.heiniger.com